

We measure it.



Ценовой каталог Приборы для измерения температуры



2014

Содержание

Технологии измерения температуры

Технология измерения температуры	3
Инфракрасное измерение температуры и его применения	6

Измерительные приборы

Практичные измерительные приборы для контактных измерений		Стр.
Термометрические полоски	Самоклеющаяся фольга	8
Круглые индикаторы	Самоклеющаяся фольга	8
Одиночные индикаторы	Самоклеющаяся фольга	9
Минитермометры	Проникающие минитермометры	9-10
Минитермометр	Поверхностный минитермометр	10
testo 905-T1	Проникающий стик температуры	11
testo 905-T2	Поверхностный стик температуры	11
testo 106	Компактный пищевой термометр с сигналом тревоги	12
testo 105	Прочный термометр для одной руки	12
testo 103	Складной термометр	13
testo 104 / testo 104-IR	Складной профессиональный термометр и Первый комбинированный термометр для проникающего и инфракрасного измерения	13
testo 108 / testo 108-2	Водонепроницаемые термометры с разъемом для зондов термопар типа Т и К	14
testo 110	Многофункциональный термометр для высокоточного мониторинга	15
testo 112	Термометр с возможностью калибровки	16
testo 926	Быстродействующий и точный многоцелевой термометр	18
testo 925 / testo 922	Быстрое измерение температуры в широком диапазоне	20
Ex-Pt 720	Высокоточный термометр Ex-Pt	22
testo 720	Точное измерение температуры	23
testo 735-1/-2	Высокотемпературный измерительный прибор с памятью данных	25
Практичные измерительные приборы для бесконтактных измерений		Стр.
testo 810	Измерение температуры воздуха и инфракрасное измерение температуры поверхности в одном приборе	29
testo 830-T1	Быстродействующий инфракрасный термометр с лазерным целеуказателем (10:1 оптика)	29
testo 830-T2	Инфракрасный термометр с 2-х точечным лазерным целеуказателем и разъемом для подключения внешнего зонда (12:1 оптика)	30
testo 830-T4	Инфракрасный термометр с 2-х точечным лазерным целеуказателем и разъемом для подключения внешнего зонда (30:1 оптика)	31
testo 835	Быстродействующий инфракрасный термометр с 4-х точечным лазером (оптика 5:1)	32
testo 845	Инфракрасный термометр с переключаемой оптикой (75:1 оптика)	33
testo 805	Карманный инфракрасный минитермометр (1:1 оптика)	35
testo 826-T2	Инфракрасный пищевой термометр с лазерным целеуказателем (6:1 оптика)	37
testo 826-T4	Инфракрасный пищевой термометр с проникающим зондом и лазерным целеуказателем (6:1 оптика)	37
testo 831	Инфракрасный термометр для бесконтактного мониторинга температуры в пищевой промышленности (30:1 оптика)	38
Система мониторинга значений измерений		Стр.
testo Saveris™	Система мониторинга значений измерений	39

Сертификация



Модели testo 110, testo 112, testo 720, testo-Ex-Pt 720, testo 735-1, testo 735-2, testo 922, testo 925 и testo 926 внесены в Государственный Реестр Средств Измерений РФ под номером 38574-13 и допущены к применению в РФ.
Срок действия свидетельства: до 08 февраля 2018 года.
Межповерочный интервал - 1 год.



Модели testo 104-IR, testo 810, testo 830-T3, testo 830-T4, testo 835-T1, testo 835-T2, testo 835-N1, testo 845 внесены в Государственный Реестр Средств Измерений РФ под номером 51745-12 и допущены к применению в РФ.
Срок действия свидетельства: до 12 октября 2017 года.
Межповерочный интервал - 1 год.



Система мониторинга влажности и температуры testo Saveris внесена в Государственный Реестр Средств Измерений РФ под № 44368-10 и допущены к применению в РФ.
Срок действия сертификата: до 01 апреля 2015 года.
Межповерочный интервал - 1 год.



Модели testo 805, testo 826-T1, testo 826-T2, testo 826-T3, testo 826-T4, testo 830-T1, testo 830-T2 внесены в Государственный Реестр Средств Измерений РФ под номером 48507-11 и допущены к применению в РФ.
Срок действия сертификата: до 15 декабря 2016 года.
Межповерочный интервал - 1 год.

Выбор типа сенсора

Тип зонда определяется в зависимости от измерительной задачи. Наиболее подходящий сенсор температуры выбирается в соответствии со следующими критериями:

- Диапазон измерений
- Погрешность
- Конструкция
- Время реакции
- Долговечность

Компания Testo предлагает Вам огромный выбор приборов измерения температуры, а также оптимальные зонды для решения любой задачи:

- Термопары
- Сенсоры сопротивления (Pt100)
- Терморезисторы (NTC)

Термопары

Измерение температуры с помощью термопар основывается на термоэлектрическом эффекте. Термопары состоят из двух проволок, точечносваренных друг с другом и изготовленных из различных металлов или металлических сплавов. Основные значения термоэлектрических потенциалов, а также максимально допустимые погрешности измерения определены стандартами IEC 584. Самым распространенным термоэлементом является NiCr-Ni (обозначение - тип K).

Термометры сопротивления

(Pt100)

При измерении температуры с помощью термометров сопротивления используется эффект зависимости сопротивления платины от температуры.

Измерительный термометр сопротивления обеспечивается постоянным током и падением напряжения. Они изменяются при изменении сопротивления и температуры. Основные значения и погрешности термометров сопротивления определены нормами IEC 751.

Терморезисторы (NTC)

Измерение температуры с использованием терморезисторов также основывается на зависимости сопротивления сенсорного элемента от температуры. В отличие от резистивных термометров терморезисторы имеют отрицательный температурный коэффициент NTC (сопротивление становится меньше при возрастании температуры). Характеристические кривые и погрешности измерений не стандартизированы.

Термопары для измерения температуры

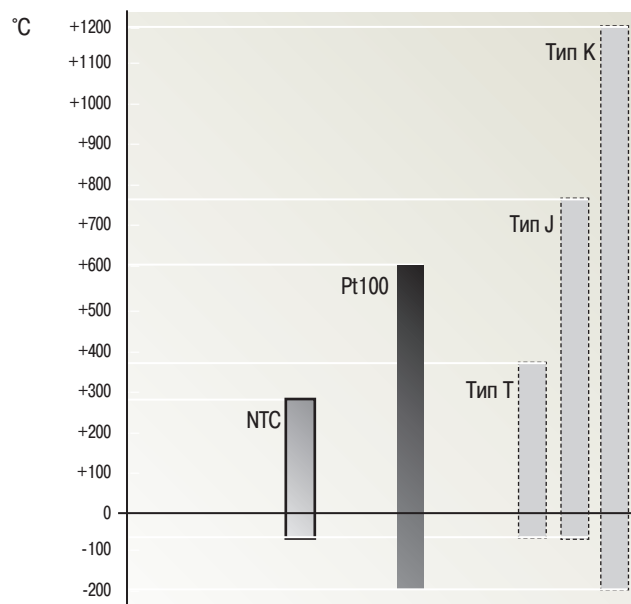

■ Терморезисторы ■ Сенсор сопротивления ■ Сенсор термопара

Данные о погрешности

Сенсор измерения	Температурный диапазон	Класс	Допустимые погрешности фиксированная величина	В соответствии с температурой
Термопара	-40 ... +1000 °C	1	±1.5 °C	±0.004 · t
Тип К (NiCr-Ni)	-40 ... +1200 °C	2	±2.5 °C	±0.0075 · t
	-200 ... +40 °C	3	±2.5 °C (-167 ... +40 °C)	±0.015 · t (-200 до -167.1 °C)
Тип Т	-40 ... +350 °C	1	±0.5 °C	±0.001 · t
Тип J	-40 ... +750 °C	1	±1.5 °C	±0.004 · t
Pt100	-200 ... +600 °C	B	± (0.3 + 0.005 · t)	
	-200 ... +600 °C	A	± (0.15 + 0.002 · t)	
NTC (стандартный)	-50 ... -25.1 °C		±0.4 °C	
	-25 ... +74.9 °C		±0.2 °C	
	+75 ... +150 °C		±0.5 % от полной шкалы значений	
NTC (для высоких температур)	-30 ... -20.1 °C		±1 °C	
	-20 ... 0 °C		±0.6 °C	
	+0.1 ... +75 °C		±0.5 °C	
	+75.1 ... +275 °C	- °C	±0.5 °C ±0.5 % от полной шкалы значений	

t = температура измерений

Данные о термопарах в соответствии с EN 60584-2 (ранее IEC 584-1).

Данные о сенсорах Pt100 в соответствии с EN 60751 (ранее IEC 751). Для сенсоров NTC погрешности не стандартизированы.

Погрешность термопар

Данные о погрешности термопар представлены в соответствии со стандартами EN 60584-2 (ранее IEC 584-1). Заданы два значения, одно фиксированное в °C и одно рассчитанное по формуле. Применяется всегда большее значение.

Для термопар Класса 1, погрешности определены для диапазона измерений от -40 до +1000°C.

Для термопар Класса 2, погрешности определены для диапазона измерений от -40 до +1200 °C

Для термопар Класса 2, погрешности определены для диапазона измерений от -200 до +40.1 °C

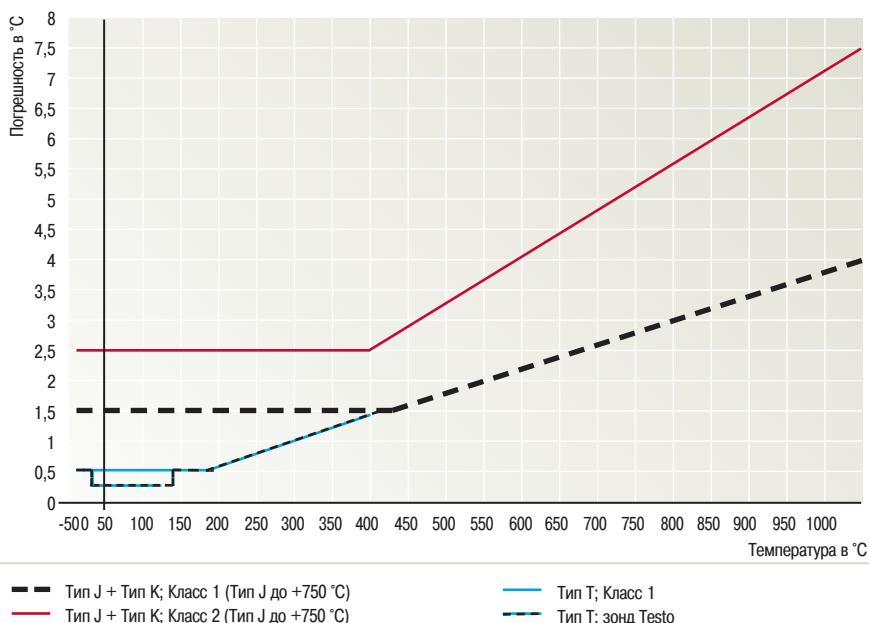

Погрешности сенсоров Pt100/NTC

Данные о погрешности сенсоров Pt100 представлены в соответствии со стандартами EN 60751 (ранее IEC 751). Для сенсоров NTC погрешности не стандартизированы.

В дополнение к быстрым и надежным термопарам, данные о погрешности зондов Pt100 представлены в соответствии со стандартами EN 60751 (ранее IEC 751). Доступны высокоточные зонды Pt100 с погрешностью 1/10 по DIN. Данные сенсоры в 10 раз точнее, чем "обычные" сенсоры Pt100, которые сами по себе являются очень прецизионными.

Сенсоры Класса B, погрешность которых $\pm 0.3 + 0.005 \times \text{Температура}$, это означает, что величина погрешности составляет $\pm 0.03 + 0.0005 \times \text{Температура}$.

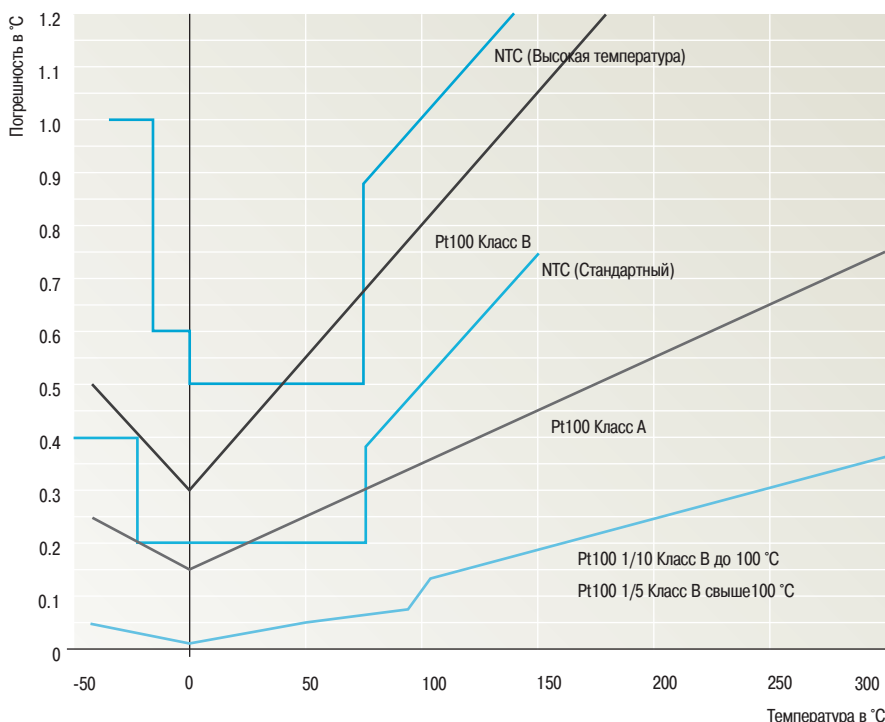

Выбор зонда

Время реакции

t_{99} -Время =	Время, до того как зонд отобразит 99% от изменения температуры
$t_{99} =$	$4.6 \times t_{63}$ - Время
$t_{99} =$	$2 \times t_{90}$ - Время

Погружной-проникающий зонд



Погружной зонд (NiCr-Ni, Pt100, NTC) для измерений температуры жидкостей, рыхлых субстанций или воздуха.



Проникающий зонд (NiCr-Ni, Pt100, NTC) для измерений температуры веществ в пластиковой упаковке или пастообразных субстанций.

Информация

- Специфицированное время реакции t_{99} измеряется в движущейся жидкости (воде) при $t + 60$ °C.
- В общем, чем тоньше зонд, тем меньше время реакции и тем меньше глубина погружения в объект измерения.
- Для того чтобы получить точную температуру объекта измерения, необходимо погрузить зонд в объект на глубину равную, по крайней мере, 10 x диаметр зонда (эффективнее - 15 x диаметр).
- Внимание: Чем тоньше зонд, тем более осторожного обращения он требует.
- Зонды с термопарами могут быть изготовлены очень маленькими в диаметре (0.25 мм) и поэтому идеальны для быстрых измерений, а также измерений на маленьких объектах.
- Сенсоры сопротивления могут изготавливаться диаметром 2 мм, имеют доступную цену, однако являются более точными по сравнению с термопарами.

Долговечность

Измерительный наконечник зонда термопары изготовлен из Инконеля (2.4816). Во всех других видах зондов для изготовления наконечника используется нержавеющая сталь V4A (1.4571). Высококачественный материал обеспечивает достаточную устойчивость к коррозии. Компания Testo предлагает зонды с покрытием из стекла для высококоррозийных сред.

Зонды температуры воздуха



(NiCr-Ni, Pt100, NTC) предназначаются для быстрых измерений, сенсор обычно открытый.

- Специфицированное время реакции t_{99} измеряется в аэродинамической трубе при 2 м/с и 60 °C.
- Погружные/проникающие зонды также могут применяться для измерений температуры воздуха, хотя время реакции на 40 - 60 раз больше, чем быстрое действие в воде.

Поверхностные зонды

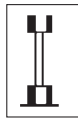

NiCr-Ni, Cu-CuNi; Pt100; NTC зонды. С расширенным измерительным наконечником для измерений на гладких и плоских поверхностях. Для оптимальной теплопередачи мы рекомендуем использовать силиконовую теплопроводимую пасту (Tmax 260 °C).

Преимущества:

- Прочный дизайн
- Точность сенсора выше

Недостатки:

- Долгое время реакции
- Требуется аккуратного обращения

Подходит только для гладких поверхностей и объектов с высокой теплоемкостью, напр. большие металлические объекты.



Зонды NiCr-Ni

Рекомендованы к использованию для быстрых измерений, в том числе для неровных поверхностей. Используйте запатентованную крестообразную измерительную насадку с подпружиненной термопарой. Насадка принимает реальную температуру объекта измерения в течение нескольких секунд:

- Легкость в использовании (без силиконовой теплопроводимой пасты)
- Быстрое получение результатов измерения

Информация

- Специфицированное время реакции t_{99} измеряется на полированных стальных или алюминиевых пластинах при 60 °C.
- Специфицированная погрешность является погрешностью сенсора.
- Погрешность Ваших измерений зависит от текстуры поверхности (неровности), материала, из которого изготовлен объект измерений (теплоемкость и теплопередача), а также от погрешности самого сенсора. Компания Testo предлагает соответствующий сертификат о калибровке для определения отклонений измерительной системы в Вашей сфере применения прибора. Для этой цели Testo использует калибратор поверхностной температуры, разработанный совместно с Немецким Институтом Физики и Техники (PTB).

Что такое тепловое излучение?

Принципы

Всем известно, что в повседневной жизни все тела излучают электромагнитные волны, т.е. излучают тепло в зависимости от их температуры. В процессе теплового излучения энергия перемещается, что позволяет измерять температуру тела на расстоянии без контакта с телом.

Тепловая энергия и характеристики длины волны ее излучения напрямую зависят от температуры тела, излучающего данную энергию.

Если Вы направите параболическое зеркало со спичкой прямо на солнце, то через некоторое время спичка воспламенится. Причиной этому является тепловое излучение солнца, которое концентрируется с помощью параболического зеркала на головке спички.

Пример теплового излучения

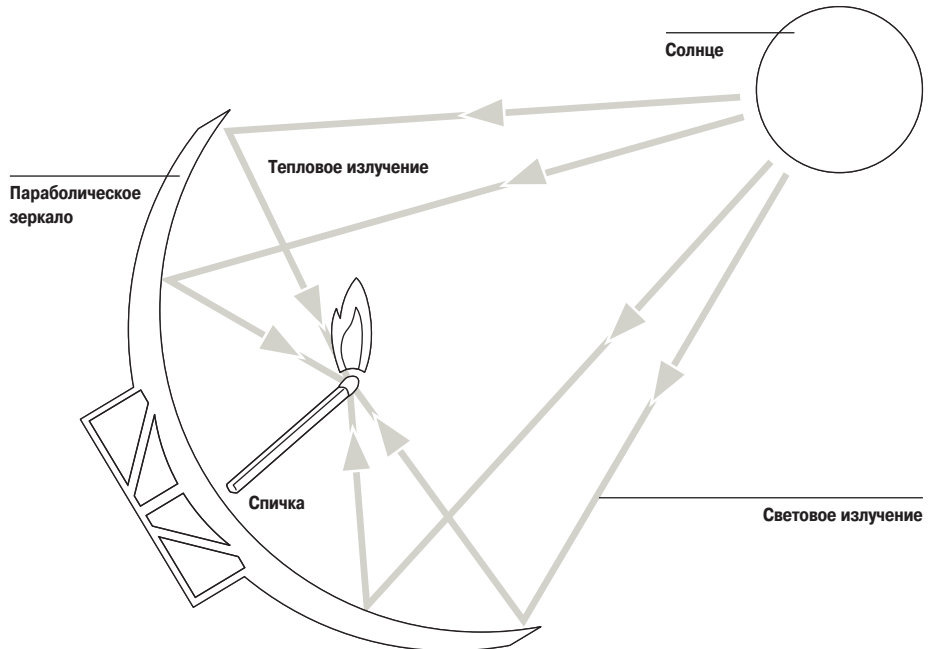

Преимущества ИК измерительной технологии

- > Технология инфракрасного измерения обеспечивает легкую регистрацию температурных данных даже при быстрых и динамичных процессах. К тому же, бесспорным преимуществом технологии является малое время реакции сенсоров и систем.
- > Благодаря отсутствию обратной связи, т.е. влияния на объект измерения, измерения могут проводиться на чувствительных поверхностях и стерильных продуктах, также как и на опасных участках объектов или в труднодоступных местах.

Инфракрасные термометры, в основном, используются для:

- > измерения температуры объектов со слабой теплопроводностью, такие как керамика, резина, пластик и т.п. Зонд прибора при контактном измерении способен измерять корректные показания температуры, если он принимает температуру объекта измерения. В случае с измерением объектов со слабой теплопроводностью время реакции очень большое.
- > определения температуры поверхностей двигателей, корпусов и несущих компонентов больших и малых моторов.
- > измерения температуры движущихся компонентов, напр. на движущемся конвейере, вращающихся колесах, металлопрокатных станках и т.п.
- > для объектов, требующих бесконтактного измерения, напр. свежеевыкрашенные части, стерильные или агрессивные среды.
- > для измерений температуры небольших и малых объектов.
- > для объектов под напряжением, напр. электрических компонентов, электрических шин, трансформаторов и т.п.
- > для малых и легковесных компонентов, из которых контактный зонд извлечет слишком много тепловой энергии, таким образом, сделает измерение невозможным.

Применения и практические советы



Таблица коэффициентов излучения основных материалов

Материал	Температура	ϵ
Алюминий, светлый, листовой	170 °C	0,04
Хлопок	20 °C	0,77
Бетон	25 °C	0,93
Лед, гладкий	0 °C	0,97
Железо, полированное	20 °C	0,24
Железо со ржавой пленкой	100 °C	0,80
Железо, листовое	20 °C	0,77
Гипс	20 °C	0,90
Стекло	90 °C	0,94
Резина, жесткая	23 °C	0,94
Резина, мягкая, серая	23 °C	0,89
Древесина	70 °C	0,94
Пробка	20 °C	0,70
Теплопровод, черный, анодированный	50 °C	0,98
Медь, потемневшая	20 °C	0,04
Медь, с оксидной пленкой	130 °C	0,76
Пластик (ПЭ, ПП, ПВХ)	20 °C	0,94
Латунь, окисленная	200 °C	0,61
Бумага	20 °C	0,97
Фарфор	20 °C	0,92
Черная краска (матовая)	80 °C	0,97
Сталь (термообработанная поверхность)	200 °C	0,52
Сталь, окисленная	200 °C	0,79
Глина, обжиг	70 °C	0,91
Трансформатор, окрашенный	70 °C	0,94
Кирпич, известковый раствор, штукатурка	20 °C	0,93

Причины некорректного ИК измерения

При бесконтактном измерении температуры, в добавление к влиянию типа материала и состояния его поверхности, путь передачи ИК сигнала между прибором и объектом измерения также может повлиять на результат измерения.

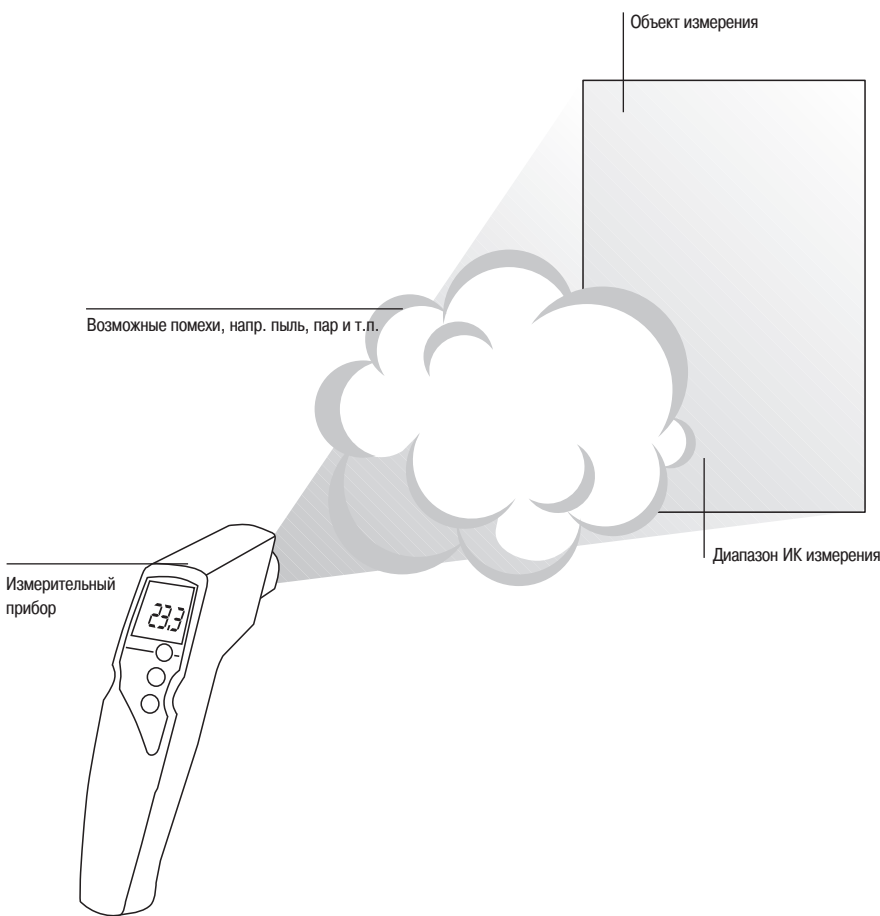
Возможные помехи включают в себя, напр.

- Пыль и частицы грязи
- Влажность (дождь), пар, газы

> Проводите измерения только при отсутствии помех

Неправильно установленный коэффициент излучения может привести к значительным ошибкам измерения

- > Установите коэффициент излучения, используя таблицу, или проверьте с помощью контактного зонда. В том случае, если невозможно использовать контактные термометры, то при бесконтактном измерении температуры к объекту измерения следует применять специальные покрытия, такие как напр. краска, масляная пленка, или самоклеющаяся пленка с определенной излучательной способностью.

Измерительный прибор оказывается неадаптированным к новой температуре (время настройки). Данный фактор может привести к значительным ошибкам измерения.

- > Если возможно, храните прибор в том месте, где будет производиться измерение температуры. Это позволит Вам избежать проблемы со временем адаптации прибора (но, соблюдайте рабочую температуру прибора!)

ИК измерение является оптическим измерением:

- > Для получения точных данных измерений регулярно производите очистку линзы.
- > Не проводите измерения через затуманенные линзы, напр. из-за пара.

ИК измерение является поверхностным измерением:

- > Если на поверхности объекта измерения образовались грязь, пыль или иней и т.п., то будет измеряться температура только верхнего слоя поверхности, напр. температура грязи. Поэтому перед измерениями убедитесь, что поверхность объекта чистая
- > Не проводите измерения с помехами сигналу (напр. в упаковке)

Расстояние между ИК измерительным прибором и объектом измерения слишком большое, т.е. точка замера больше, чем сам объект измерения.

- > В этом случае необходимо проводить измерения с малого расстояния между объектом и прибором измерения.

Термометрические полоски

Термометрические полоски **testoterm** - это самоклеющаяся фольга с термочувствительными элементами. Используется для контроля температуры и управления нагревом: для измерений на движущихся объектах, на небольших объектах, для долговременного мониторинга.

Диапазон	№ заказа	Цена*
+37 ... +65 °C	0646 0108	1200 руб.
+71 ... +110 °C	0646 0916	1200 руб.
+116 ... +154 °C	0646 1724	1100 руб.
+161 ... +204 °C	0646 2532	1100 руб.
+204 ... +260 °C	0646 3341	1100 руб.
+249 ... +280 °C	0646 0005	1100 руб.

* Цена указана с НДС со склада в Москве.

Самоклеющаяся фольга

- Необратимое изменение цвета за 2 секунды
- Набор термометрических полосок в виде брошюры по 10 листов в каждой
- Термометрические полоски поставляются в рулонах для последующей обработки на этикетировочных машинах

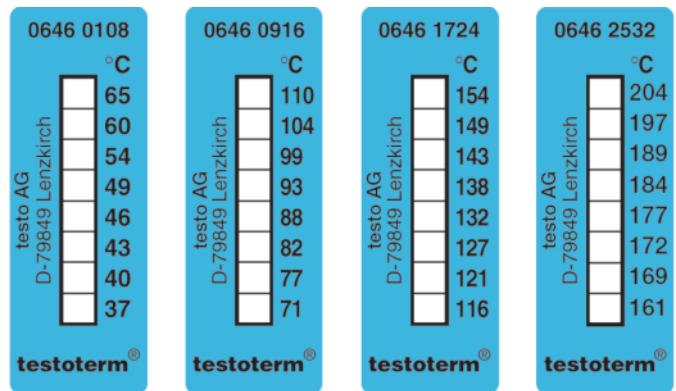

Технические данные

Погрешность:

От +43°C до +154°C: ±1.5°C;
свыше +160°C: ±1% ±1°C от измеренного значения

Максимальная рабочая температура должна находиться в соответствующем измерительном диапазоне

Хранение индикаторов:

до +65°C, максимально 9 месяцев;
другие измерительные диапазоны: до 2 лет; максимальная температура длительного хранения +25°C. Рекомендуется хранить в холодильнике.

Формат листа: 50 x 18 мм или 39 x 18 мм

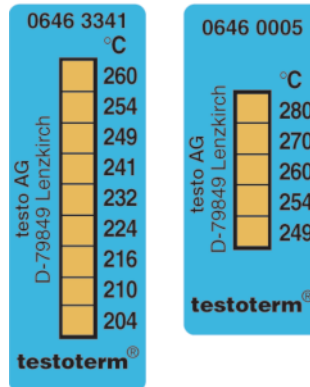

Фактический размер

Оформление заказа/ Дифференцированные скидки

- От 1 до 4 брошюр (с 10 листками каждая)
- От 5 до 9 брошюр (с 10 листками каждая)
- От 10 до 19 брошюр (с 10 листками каждая)
- От 20 до 49 брошюр (с 10 листками каждая)
- От 50 до 99 брошюр (с 10 листками каждая)
- 1000 листов в рулоне

Круглые индикаторы

Круглые индикаторы **testoterm** - это самоклеющаяся термостойкая фольга с термочувствительными элементами. Используется для контроля температуры и управления нагревом, для мониторинга температуры на малых объектах.

Диапазон	№ заказа	Цена*
+40 ... +54 °C	0646 0071	1 200 руб.
+60 ... +82 °C	0646 0072	1 500 руб.
+88 ... +110 °C	0646 0073	1 500 руб.
+116 ... +138 °C	0646 0074	1 500 руб.
+143 ... +166 °C	0646 0075	1 500 руб.
+171 ... +193 °C	0646 0076	1 500 руб.
+199 ... +224 °C	0646 0077	1500 руб.
+232 ... +260 °C	0646 0078	1 200 руб.

* Цена указана с НДС со склада в Москве.

Самоклеющаяся фольга



- Необратимое изменение цвета за 2 секунды
- Брошюра с 10 круглыми индикаторами
- Круглые индикаторы на листах по 50 индикаторов на каждом

Технические данные

Погрешность:

от +43°C до +154°C: ±1.5°C;
свыше +160°C: ±1% ±1°C от измеренного значения

Максимальная рабочая температура должна лежать в соответствующем измерительном диапазоне.

Хранение круглых индикаторов:
до +65°C: максимально 9 месяцев;
другие измерительные диапазоны: до 2 лет; максимальная температура хранения +25°C. Рекомендуется хранить в холодильнике.

D 15 мм

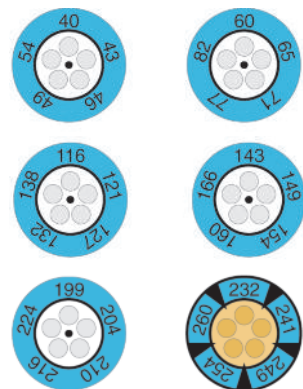

Фактический размер

Данные для заказа/Количественные скидки

- От 1 до 4 брошюр (с 10 индикаторами каждая)
- От 5 до 9 брошюр (с 10 индикаторами каждая)
- От 10 до 19 брошюр (с 10 индикаторами каждая)
- От 20 до 49 брошюр (с 10 индикаторами каждая)
- От 50 до 99 брошюр (с 10 индикаторами каждая)
- 1000 индикаторов на листах по 50 на каждом



Одиночные индикаторы

Одиночные индикаторы **testoterm** - это самоклеющаяся фольга с термочувствительными элементами. Индикатор осуществляет контроль заданного максимального значения температуры.

Одиночные индикаторы
Измерительный диапазон: +43°C ... +260°C
Номер заказа 0646 1... (...= измер. значение)
Образец оформления заказа:
Одиночный индикатор на +43°C: 0646 1043
Одиночный индикатор на +204°C: 0646 1204

№ заказа **0646 1XXX** Цена* **900 руб.**

* Цена указана с НДС со склада в Москве.

Самоклеющаяся фольга

- Необратимое изменение цвета за 1 секунду
- Набор одиночных индикаторов в виде брошюры
-

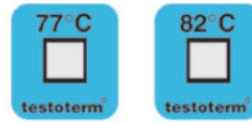

Фактический размер

Данные для заказа/ Количественные скидки

От 1 до 4 брошюр (по 50 в каждой)
От 5 до 9 брошюр (по 50 в каждой)
От 10 до 19 брошюр (по 50 в каждой)
От 20 до 49 брошюр (по 50 в каждой)
От 50 до 99 брошюр (по 50 в каждой)
5000 штук на полосках по 50 на каждом

Температура:
71 °C, 77 °C, 82 °C, 110 °C, 143 °C
Время поставки минимум 4 недели для заказов на 10 брошюр с однозначными индикаторами (См. рисунок).

Технические данные

Погрешность:
+43°C ... +154°C: ±1.5°C;
свыше +160°C: ±1% ±1°C от измеренного значения
Максимальная рабочая температура должна соответствовать измерительному диапазону
Хранение индикаторов:
до +65°C, максимально 9 месяцев;
другие измерительные диапазоны: до 2 лет; максимальная температура длительного хранения +25°C. Рекомендуется хранить в холодильнике.

Минитермометр с сигналом тревоги

Функциональный минитермометр со звуковым сигналом тревоги, настраиваемым по максимальной и минимальной температуре. Небольшой размер и высокое качество! Проникающий зонд крепится к измерительному инструменту с помощью кабеля (длина 80 см). Предназначен для измерения температуры воздуха, мягких, сыпучих веществ и жидкостей.

Минитермометр, батарея в комплекте

№ заказа **0900 0530** Цена* **2 500 руб.**

* Цена указана с НДС со склада в Москве.

Минитермометр с проникающим зондом и сигналом тревоги

- Постоянно прикрепленный зонд
- Настраиваемый звуковой сигнал по минимальному и максимальному значению температуры
- Зажим для установки и крепления инструмента к стене



Технические данные

Измер. диапазон	-50 ... +150 °C
Погрешность ±1 знач. цифра	±1 °C (-10 ... +100 °C) ±2 °C (ост. диапазон)
Разрешение	0.1 °C (-19.9 ... +150 °C) 1 °C (-50 ... -20 °C)
Раб. температура	0 ... +50 °C
Темп. хранения	-20 ... +70 °C

Тип батареи	2 AAA микробатарея
Ресурс батареи	100 часов
Дисплей	ЖК, 1 строка
Материал/Корпус	ABS
Гарантия	2 года

Минитермометры

Быстродействующий погружной/проникающий термометр идеален для измерения температуры воздуха, мягких или сыпучих веществ и жидкостей.

1 Минитермометр, длина зонда 133 мм, до +150°C
Защитный рукав для наконечника зонда

№ заказа **0560 1110** Цена* **1200 руб.**

2 Минитермометр, 213 мм, до +250°C

№ заказа **0560 1111** Цена* **1 900 руб.**

3 Водонепроницаемый минитермометр с защитным рукавом для наконечника зонда

№ заказа **0560 1113** Цена* **1700 руб.**

Возможны количественные скидки!

Проникающие минитермометры

- Большой дисплей позволяет легко считывать показания
- Быстрая и удобная замена батареек
- Можно использовать в любых условиях



Технические данные			
	1	2	3
Измер. диапазон	-50 ... +150 °C	-50 ... +250 °C	-20 ... +230 °C
Погрешность ±1 знач. цифра	±1 °C (-10 ... +99.9 °C) ±2 °C (-50 ... -10.1 °C) ±2% от измер. значения (+100 ... +150 °C)	±1 °C (-10 ... +99.9 °C) ±2% от измер. значения (+100 ... +199.9 °C) ±3% от измер. значения (+200 ... +250 °C)	±1 °C (-20 ... +53.9 °C) ±0,8 °C (+54 ... +90 °C) ±1 °C (+90,1 ... +180 °C) ±1,5 °C (+180,1 ... +230 °C)
Разрешение	0.1 °C (-19.9 ... +150 °C) 1 °C (ост. диапазон)	0.1 °C (-19.9 ... +199.9 °C)	0.1 °C (-19.9 ... +199.9 °C)
Раб. температура	-10 ... +50 °C	-10 ... +50 °C	-10 ... +50 °C
Темп. хранения	-20 ... +70 °C	-20 ... +70 °C	-40 ... +70 °C
Тип батареи	"Таблетка" LR44	"Таблетка" LR44	"Таблетка" LR44
Ресурс батареи	150 часов	150 часов	150 часов
Дисплей	ЖК, 1 строка	ЖК, 1 строка	ЖК, 1 строка
Гарантия	2 года	2 года	2 года

Минитермометр

Удобство использования. Поверхностный минитермометр имеет расширенный измерительный наконечник для удобства измерений температуры поверхности.

Поверхностный минитермометр, батарея в комплекте

№ заказа **0560 1109** Цена* **1 600 руб.**

* Цена указана с НДС со склада в Москве.
Возможны количественные скидки!

Поверхностный минитермометр

- Большой дисплей позволяет легко считывать показания
- Быстрая и легкая смена батареек
- Идеален для измерений на поверхности



Технические данные	
Измер. диапазон	-50 ... +250 °C
Погрешность ±1 знач. цифра	±1 °C (-10 ... +99.9 °C) ±2 °C (-50 ... -10.1 °C) ±2% от измер. значения (+100 ... +199.9 °C) ±3% от измер. значения (+200 ... +250 °C)
Разрешение	0.1 °C (-19.9 ... +150 °C) 1 °C (ост. диапазон)
Раб. температура	0 ... 40 °C
Темп. хранения	-20 ... +70 °C
Тип батареи	"Таблетка" LR44
Ресурс батареи	150 часов
Дисплей	ЖК, 1 строка
Гарантия	2 года

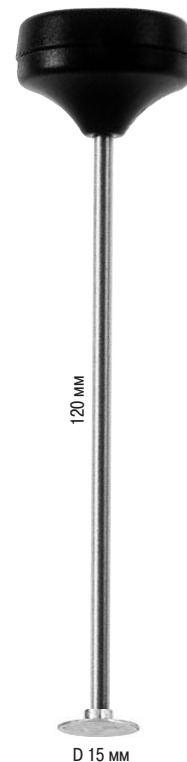

testo 905-T1

Термометр testo 905-T1 - один из самых быстрых минитермометров с широким измерительным диапазоном от -50 до +350°C. Его можно использовать для краткосрочных измерений (1-2 минуты) температуры до +500°C. Очень важно, что в верхней части измерительного диапазона термометр testo 905-T1 более точен, чем другие термометры данного ценового диапазона.

testo 905-T1, проникающий стик температуры, вкл. многофункциональный зажим и батарейка

№ заказа **0560 9055** Цена* **3 900 руб.**

* Цена указана с НДС со склада в Москве. Проверка оплачивается дополнительно.

Проникающий стик температуры

- Высокая точность и быстродействие
- Большой дисплей
- Удобство считывания значений измерений благодаря поворотному дисплею
- Профессиональный промышленный сенсор (термопара типа К)
- Высокотемпературные краткосрочные измерения температуры до +500°C



Модель Testo 905-T1 внесена в Государственный Реестр Средств измерений РФ под номером 50955-12 и допущена к применению в РФ. Срок действия сертификата: до 24 августа 2017 года. Межповерочный интервал - 1 год.



Эксклюзивное решение **Testo**: сенсор размещен в измерительной насадке.
1=Трубка зонда, 2=Сенсор

Технические данные

Измер. диапазон	-50 ... +350 °C Краткосрочн. до +500 °C
Погрешность ±1 знач. цифра	±1 °C (-50 ... +99.9 °C) ±1% от измер. значения (оставш. диапазон)
Разрешение	0.1 °C
Раб. температура	0 ... +40 °C
Темп. хранения	-20 ... +70 °C

Тип батареи	"таблетка" 3 В (CR 2032)
Ресурс батареи	1000 ч
Время отклика	10 сек
Тип отклика	t ₉₉ (в воде)
Дисплей	ЖК, 1 строка
Вес	80 г
Гарантия	2 года

ПОВЕРКА ПРИБОРА

	№ заказа	Цена*
Услуги по организации первичной поверки по каналу температуры в диапазоне 0-100°C (подготовка, переупаковка, проверка прибора). Срок исполнения: 3 недели	0770 0100	1 900 руб
Услуги по организации первичной поверки по каналу температуры в диапазоне 0-300°C (подготовка, переупаковка, проверка прибора). Срок исполнения: 3 недели	0770 0300	2 100 руб
Услуги по организации первичной поверки по каналу температуры в диапазоне -40+100°C (подготовка, переупаковка, проверка прибора). Срок исполнения: 3 недели	0770 40100	2 600 руб
Услуги по организации первичной поверки по каналу температуры в диапазоне -40+300°C (подготовка, переупаковка, проверка прибора). Срок исполнения: 3 недели	0770 40300	2 800 руб

testo 905-T2

Термометр testo 905-T2 - наша последняя разработка. Это профессиональный поверхностный термометр по доступной цене. Подпружиненный широкий наконечник с термопарой обеспечивает высокое быстродействие, низкую погрешность измерений благодаря хорошему соприкосновению с неровной поверхностью измеряемого объекта.

testo 905-T2, поверхностный термометр стик класса с подпружиненным поверхностным крестообразным зондом длиной 150 мм, вкл. многофункциональный зажим и батарейку

№ заказа **0560 9056** Цена* **4 900 руб.**

* Цена указана с НДС со склада в Москве. Проверка оплачивается дополнительно.

Поверхностный стик температуры

- Высокая точность и быстродействие
- Удобство использования
- Большой дисплей
- Удобство считывания значений измерений благодаря поворотному дисплею
- Автоматическое отключение



Модель Testo 905-T2 внесена в Государственный Реестр Средств измерений РФ под номером 50955-12 и допущена к применению в РФ. Срок действия сертификата: до 24 августа 2017 года. Межповерочный интервал - 1 год.



Подпружиненная термопара идеальна для неровных поверхностей

Технические данные

Измер. диапазон	-50 ... +350 °C кратковрем. до +500 °C
Погрешность ±1 знач. цифра	±(1 °C ±1% от измер. значения) (-50 ... +500 °C)
Разрешение	0.1 °C (-50 ... +500 °C)
Раб. температура	0 ... +40 °C
Темп. хранения	-20 ... +70 °C

Тип батареи	"таблетка" 3 В (CR 2032)
Ресурс батареи	1000 ч
Время отклика	5 сек
Тип отклика	t ₉₉
Дисплей	ЖК, 1 строка
Вес	80 г
Гарантия	2 года

ПОВЕРКА ПРИБОРА

	№ заказа	Цена*
Услуги по организации первичной поверки по каналу температуры в диапазоне 0-300°C (подготовка, переупаковка, проверка прибора). Срок исполнения: 3 недели	0770 0300 ТП	2100 руб.
Услуги по организации первичной поверки по каналу температуры в диапазоне -40+300°C (подготовка, переупаковка, проверка прибора). Срок исполнения 3 недели	0770 40300 ТР	2800 руб.
Услуги по организации срочной первичной поверки по каналу температуры в диапазоне 0-300°C (подготовка, переупаковка, проверка прибора). Срок исполнения: 8 рабочих дней.	0780 0300 ТП СР	3100 руб.
Услуги по организации срочной первичной поверки по каналу температуры в диапазоне -40+300°C (подготовка, переупаковка, проверка прибора). Срок исполнения: 8 рабочих дней.	0780 40300 ТП СР	4000 руб.

testo 106

Компактный пищевой термометр с сигналом тревоги

Проникающий термометр **testo 106** идеально подходит для быстрых и несложных измерений внутренней температуры сырья и продуктов в различных отраслях: на предприятиях общественного питания, в отелях, супермаркетах и т.д. Термометр подает звуковой сигнал при превышении предельного значения температуры.

testo 106, проникающий термометр, вкл. защитный колпачок зонда, батарею

№ заказа **0560 1063** Цена* **2 200 руб.**

* Цена указана с НДС со склада в Москве. Проверка оплачивается дополнительно.

Модель **testo 106** внесена в Государственный Реестр Средств измерений РФ под номером 50955-12 и допущена к применению в РФ. Срок действия сертификата: до 24 августа 2017 года. Межповерочный интервал - 1 год.

- В защитном чехле TopSafe - прибор водонепроницаем (класс защиты IP 67)
- Широкий измерительный диапазон, низкая погрешность измерений
- Быстрые измерения без видимого повреждения объекта в результате использования специального пищевого зонда (2 измерения в секунду)
- Эффективное сверление глубоко замороженных продуктов (опция)
- Автоматическое отображение окончательного значения (функция Auto-Hold)



Технические данные

Диапаз. измерения	-50 до +275 °C
Погрешность ±1 знач. цифра	±1% от измер. значения (+100 до +275 °C) ±0.5 °C (-30 до +99.9 °C) ±1 °C (-50 до -30.1 °C)
Разрешение	0.1 °C
Раб. температура	-20 до +50 °C
Темп. хранения	-40 до +70 °C
Тип батареи	Литиевая (2032)
Ресурс	350 ч
Габариты	215 x 34 x 19 мм
Дисплей	ЖК, 1 строка
Материал/Корпус	ABS
Вес	80 г
Класс защиты	IP67 в чехле TopSafe
Гарантия	2 года

ПРОВЕРКА ПРИБОРА

	№ заказа	Цена*
Услуги по организации первичной поверки по каналу температуры в диапазоне 0-100°C (подготовка, переупаковка, проверка прибора). Срок исполнения: 3 недели.	0770 0100	1 900 руб.
Услуги по организации первичной поверки по каналу температуры в диапазоне 0-300°C (подготовка, переупаковка, проверка прибора). Срок исполнения: 3 недели.	0770 0300	2 100 руб.
Услуги по организации первичной поверки по каналу температуры в диапазоне -40+100°C (подготовка, переупаковка, проверка прибора). Срок исполнения: 3 недели.	0770 40100	2 600 руб.
Услуги по организации первичной поверки по каналу температуры в диапазоне -40+300°C (подготовка, переупаковка, проверка прибора). Срок исполнения: 3 недели.	0770 40300	2 800 руб.

testo 105

Прочный термометр для пищевого сектора

Эффективный пищевой термометр со сменными наконечниками для измерений температуры на продуктовых складах, в грузовиках-рефрижераторах и т.д.

testo 105, термометр со стандартным наконечником, батарея в комплекте

№ заказа **0563 1051** Цена* **5 900 руб.**

* Цена указана с НДС со склада в Москве. Проверка оплачивается дополнительно.

- 2 задаваемых предельных значения, аудио видеосигнал тревоги
- Встроенный дисплей с подсветкой
- Звуковой сигнал при нажатии кнопок
- 2-х строчный дисплей
- Водонепроницаемый, класс защиты IP 65



Модель **testo 105** внесена в Государственный Реестр Средств измерений РФ под номером 50955-12 и допущена к применению в РФ. Срок действия сертификата: до 24 августа 2017 года. Межповерочный интервал - 1 год.



Простая замена наконечников

Технические данные

Измер. диапазон	-50 ... +275 °C
Погрешность ±1 знач. цифра	±0.5 °C (-20 ... +100 °C) ±1 °C (-50 ... -20.1 °C) ±1 % (+100.1 ... +275 °C)
Разрешение	0.1 °C
Раб. температура	-20 ... +50 °C
Темп. хранения	-40 ... +70 °C
Габариты	145 x 38 x 195 мм
Дисплей	ЖК, 1 строка
Вес	139 г
Класс защиты	IP65
Гарантия	2 года

Комплекты

Комплекты	№ заказа	Цена*
Термометр со стандартным наконечником, наконечник для замороженных продуктов, наконечник для длительных измерений, чехол для крепления на ремень или настенный держатель, в алюминиевом кейсе	0563 1052	12900 руб.
Термометр testo 105 с наконечником для замороженных продуктов, ремень для переноски или настенный держатель, батарейки	0563 1054	7900 руб.
Принадлежности	№ заказа	Цена*
Стандартный наконечник, 100 мм	0613 1051	1400 руб.
Наконечник для замороженных продуктов, 90 мм	0613 1052	3900 руб.
Наконечник для длительных измерений, 200 мм	0613 1053	1900 руб.
Алюминиевый кейс для термометра testo 105 и принадлежностей	0554 1051	2900 руб.
Батарейки "таблетка" LR 44, 1.5 В (4 штуки в комплекте)	0515 0032	400 руб.

ПРОВЕРКА ПРИБОРА

	№ заказа	Цена*
Услуги по организации первичной поверки по каналу температуры в диапазоне 0-100°C (подготовка, переупаковка, проверка прибора). Срок исполнения: 3 недели.	0770 0100	1 900 руб.
Услуги по организации первичной поверки по каналу температуры в диапазоне 0-300°C (подготовка, переупаковка, проверка прибора). Срок исполнения: 3 недели.	0770 0300	2 100 руб.
Услуги по организации первичной поверки по каналу температуры в диапазоне -40+100°C (подготовка, переупаковка, проверка прибора). Срок исполнения: 3 недели.	0770 40100	2 600 руб.
Услуги по организации первичной поверки по каналу температуры в диапазоне -40+300°C (подготовка, переупаковка, проверка прибора). Срок исполнения: 3 недели.	0770 40300	2 800 руб.

testo 103

testo 103 стал самым компактным складным термометром в своем классе – его длина составляет всего 11 см.

Прибор удобно держать в руке, и он с легкостью помещается в карман. Узкий измерительный наконечник зонда делает термометр идеальным прибором для выполнения точечных замеров. Пластиковый корпус в белом исполнении легко поддается чистке, что является гарантией надлежащего уровня гигиены при измерении температуры.

testo 103 соответствует требованиям класса защиты IP55

testo 103, складной термометр

№ заказа **0560 0103** Цена* **2 900 руб.**

Самый компактный складной прибор для измерения температуры



Модель **testo 103** внесена в Государственный Реестр Средств измерений РФ под номером 47779-11 и допущена к применению в РФ. Срок действия сертификата: до 03 октября 2016 года. Межповерочный интервал - 1 год.

Технические данные

Единица измерений	Температура (°C/°F)
Тип сенсора	NTC
Диапазон измерений	-30 ... +220 °C
Погрешность	±0.5 °C (-30 ... +1. +99.9 °C) ±1% от изм. зн. (+100 ... +220 °C)
Разрешение	0.1 °C/°F
Рабочая температура	-20 ... +60 °C
Температура хранения	-30 ... +70 °C
Тип батареи	2 литиевых батареи типа CR2032
Ресурс батареи	300 ч (станд.)
Размеры (Д x Ш x В)	189 x 35 x 19 мм (с раскрытым зондом)
Длина зонда / D	75 мм / D 3 мм
Наконечник зонда / D	22 мм / D 2.3 мм
Дисплей	ж/к, однострочный, без подсветки
Быстродействие	t ₉₉ = 10 с
Включение/выключение	включение при открытии зонда (прибл. на 30°) / автом. отключение через 60 минут
Материал корпуса	ABS
Вес	49 г (с батарейками)
Класс защиты	IP55
Гарантия	2 года
Сертификация	EN 13485

- Самый компактный в своем классе – длина всего 11 см
- Складная конструкция и эргономичный дизайн, компактность
- Идеален для выполнения точечных замеров благодаря узкому наконечнику
- Гибкость в использовании быстрая адаптация к условиям замера (угол наклона наконечника – 30°)
- Легко поддается чистке
- Соответствует требованиям класса защиты IP65

testo 104

Благодаря надежному металлическому шаровому клапану и прочному длинному зонду testo 104 идеально подходит для измерения внутренней температуры. Класс защиты IP65 обеспечивает возможность чистки прибора под проточной водой. Резиновое покрытие позволяет избежать скольжения при эксплуатации. Наличие большого дисплея с подсветкой позволяет выполнять считывание данных измерений – быстро и безошибочно. С помощью функции Auto-Hold вы можете зафиксировать последнее зарегистрированное значение на дисплее термометра.

testo 104, складной термометр

№ заказа **0563 0104** Цена* **3 900 руб.**

Первый складной и водонепроницаемый прибор для измерения температуры



Модель **testo 104** внесена в Государственный Реестр Средств измерений РФ под номером 47779-11 и допущена к применению в РФ. Срок действия сертификата: до 03 октября 2016 года. Межповерочный интервал - 1 год.

Технические данные

Единица измерения	Температура (°C / °F / °R)
Тип сенсора	NTC
Диапазон измерений	-50 ... +250 °C
Погрешность	±1.0 °C (-50 ... -30.1 °C) ±0.5 °C (-30 ... +99.9 °C) ±1% от изм. зн. (+100 ... +250 °C)
Разрешение	0,1 °C / °F / °R
Рабочая температура	-20 ... +60 °C
Температура хранения	-30 ... +70 °C
Тип батареи	2 батарейки типа AAA
Ресурс батареи	100 ч (станд.)
Размеры (ДxШxВ)	265 x 48 x 19 мм (с раскрытым зондом)
Длина зонда / D	106 мм / D 3 мм
Наконечник зонда / D	332 мм / D 2.3 мм
Дисплей	ж/к, однострочный, с подсветкой
Быстродействие	t ₉₉ = 10 с
Дополнит. функции	Auto Hold, Hold, Мин. / Макс.
Включение/ выключение	включение при открытии зонда (прибл. на 30°) / автом. отключение через 60 минут
Материал корпуса	ABS / TPE / PC, отлитый под давл. цинк, нержав. сталь
Вес	165 г (с батарейками)
Класс защиты	IP65
Гарантия	2 года
Сертификация	EN 13485

testo 104-IR

testo 104-IR – первый комбинированный водонепроницаемый (IP65) термометр для проникающего и инфракрасного измерения температуры. Термометр подходит для применения практически во всех областях пищевого сектора. С помощью testo 104-IR можно просканировать температуру отдельных продуктов или целых упаковок бесконтактным способом.

testo 104-IR, водонепроницаемый инфракрасный и проникающий термометр

№ заказа **0560 1040** Цена* **6 500 руб.**

- Складной механизм
- Водонепроницаемость
- Резиновое покрытие позволяет избежать скольжения при эксплуатации
- Отлично подходит для измерения внутренней температуры
- Снабжен большим дисплеем с подсветкой
- Возможность фиксации данных последнего замера - функция Auto-Hold
- Соответствует требованиям НАССР и EN 13485

Более детальная информация представлена на стр. 36

ПРОВЕРКА ПРИБОРОВ testo 103 и 104

	№ заказа	Цена*
Услуги по организации первичной поверки по каналу температуры в диапазоне 0-100°C (подготовка, переупаковка, проверка прибора). Срок исполнения: 3 недели.	0770 0100	1 900 руб
Услуги по организации первичной поверки по каналу температуры в диапазоне 0-300°C (подготовка, переупаковка, проверка прибора). Срок исполнения: 3 недели.	0770 0300	2 100 руб
Услуги по организации первичной поверки по каналу температуры в диапазоне -40+100°C (подготовка, переупаковка, проверка прибора). Срок исполнения: 3 недели.	0770 40100	2 600 руб
Услуги по организации первичной поверки по каналу температуры в диапазоне -40+300°C (подготовка, переупаковка, проверка прибора). Срок исполнения: 3 недели.	0770 40300	2 800 руб

* Цена указана с НДС со склада в Москве. Поверка оплачивается дополнительно.

testo 108 / testo 108-2

Водонепроницаемые термометры с возможностью подключения зондов т/п тип Т и К

Замеры температуры являются неотъемлемой частью многочисленных рабочих процессов в пищевой промышленности. И именно в этом секторе качество продукции в значительной степени зависит от точности результатов измерений. Кроме того, соблюдение надлежащих температур представляет собой одно из обязательных и наиболее важных требований концепции HACCP. Термометры серии testo 108 способны выполнить контрольные точечные замеры температуры в течение нескольких секунд - в процессе транспортировки или хранения продуктов питания, в ресторанах, на крупных кухнях или предприятиях быстрого питания. Защитный чехол Softcase обеспечивает надежность и устойчивость прибора к воздействию влаги, загрязнений или ударов. Измеряйте температуру с помощью новых testo 108 и testo 108-2 – в любое время, в любых условиях.

testo 108, пищевой термометр со стандартным погружным/проникающим зондом (тип Т), возможностью подключения т/п типа К/Т, с чехлом Soft Case и батарейками; класс защиты IP67 (прибор и зонд)

№ заказа **Цена***
0563 1080 **5900 руб.**

testo 108:

- Чрезвычайно прост в применении
- Подходит для любой области применения
- Водонепроницаемые корпус и зонд (IP67)
- Соответствует требованиям HACCP и EN 13485
- Защитный чехол Softbase

Дополнительные преимущества testo 108-2:

- Возможность блокировки зонда
- Функции Auto-Off, Hold, Мин./Макс.

testo 108-2, пищевой термометр со стандартным погружным/проникающим зондом (тип Т) с возможностью блокировки зонда, возможности подключения т/п типа К/Т, с чехлом Soft Case и батарейками; класс защиты IP67 (прибор и зонд)

№ заказа **Цена***
0563 1082 **7900 руб.**

* Цена указана с НДС со склада в Москве. Поверка оплачивается дополнительно.



ТЕХНИЧЕСКИЕ ДАННЫЕ	
Тип зонда	NTC
Измер. диапазон	-50 ... +300 °C
Погрешность прибора (при температ. окр. среды +23 °C ±3 °C)	±0.5 °C (-30 ... +70 °C) ±0.5 °C ±0.5% от изм. зн.(ост. диап.)
Погрешность зондов	±0.5 °C (-30 ... -20 °C) ±0.2 °C (-20 ... +70 °C) ±0.5 °C (+70 ... +125 °C) ±0.4% от изм. зн. (+125 ... +300 °C)
Разрешение	0.1 °C
Единицы измер.	°C / °F
Раб. температура	-20 ... +60 °C
Темп. хранения	-30 ... +70 °C
Тип батареи	3 батареи типа AA
Срок службы батарейки	2500 часов (при 23 °C)
Зонды	Тип Т (Cu-CuNi), Тип К (NiCr-Ni)
Класс защиты	IP67 (с подключ.зондом)
Доп.функции	Auto-Off, testo 108-2: Hold, Мин./Макс.
Стандарты	EN 13485
Габариты	145 x 38 x 195
Вес	0,15
Материал/Корпус	ТЭП/ПК+АБС/ПК+АБС+10%GF
Гарантия	2 года

ПОВЕРКА ПРИБОРА testo 108	№ заказа	Цена*
Услуги по организации первичной поверки по каналу температуры в диапазоне 0...100°C (подготовка, переупаковка, проверка прибора) Срок исполнения: 3 недели.	0770 0100	1 900 руб.
Услуги по организации первичной поверки по каналу температуры в диапазоне 0...300°C (подготовка, переупаковка, проверка прибора) Срок исполнения: 3 недели.	0770 0300	2 100 руб.
Услуги по организации первичной поверки по каналу температуры в диапазоне -40...+100°C (подготовка, переупаковка, проверка прибора) Срок исполнения: 3 недели.	0770 40100	2 600 руб.
Услуги по организации первичной поверки по каналу температуры в диапазоне -40...+300°C (подготовка, переупаковка, проверка прибора) Срок исполнения: 3 недели.	0770 40300	2 800 руб.



Модель **testo 108** внесена в Государственный Реестр Средств измерений РФ под номером 50955-12 и допущена к применению в РФ. Срок действия сертификата: до 24 августа 2017 года. Межповерочный интервал - 1 год.

testo 110

Высокоточный многофункциональный термометр testo 110 выполняет измерения даже в тяжелых условиях благодаря защитному чехлу TopSafe. Предназначен для использования в холодильных складских помещениях, в холодильных камерах и для измерений вне помещений.

Минимальное и максимальное значения отображаются на 2-х строчном дисплее с подсветкой. При необходимости результаты измерений могут быть распечатаны на принтере Testo по месту замера.

testo 110, одноканальный термометр NTC, с акустическим сигналом тревоги, вкл. батарею и заводской протокол калибровки

№ заказа **0560 1108** Цена* **6500 руб.**

Многофункциональный термометр для высокоточного мониторинга

- Данные измерений распечатываются на месте замера на Testo принтере (опция)
- TopSafe, прочный защитный чехол (опция)
- Аудиосигнал тревоги (настройка предельных значений)
- Сохранение мин/макс значений
- Большой дисплей с подсветкой
- Функция Auto-Hold автоматической фиксации на дисплее последнего значения



Модель testo 110 внесена в Государственный Реестр Средств Измерений РФ под номером 38574-13 и допущена к применению в Российской Федерации. Срок действия сертификата: до 08 февраля 2018 года. Межповерочный интервал - 1 год



Технические данные

Тип зонда	NTC
Измер. диапазон	-50 ... +150 °C
Погрешность ±1 знач.	±0.2 °C (-20 ... +80 °C) ±0.3 °C (ост. диапазон)
Разрешение	0.1 °C

Раб. температура	-20 ... +50 °C
Темп. хранения	-40 ... +70 °C
Тип батареи	Блочная 9 В, 6F22
Ресурс батареи	200 часов (зонд подсоединен, подсветка отключена) 68 часов (зонд подсоединен, подсветка включена постоянно)
Габариты	182 x 64 x 40 мм
Вес	171 г
Материал/Корпус	ABS
Гарантия	2 года

Зонды температуры воздуха

- Эффективный прочный зонд воздуха NTC

Иллюстрация	Диап. изм.	Погрешность	t ₉₉	№ заказа	Цена*
115 мм Соed.: фиксированный кабель 1.2 м	50 мм D 4 мм	-50 ... +150 °C	±0.5% от измер. значения (+100 ... +150 °C) ±0.2 °C (-25 ... +74.9 °C) ±0.4 °C (ост. диапазон)	60 с	0613 1712 4900 руб.

Поверхностные зонды

- Водонепроницаемый поверхностный зонд NTC для ровных поверхностей

Иллюстрация	Диап. изм.	Погрешность	t ₉₉	№ заказа	Цена*
115 мм Соed.: фиксированный кабель 1.2 м	50 мм D 6 мм	-50 ... +150 °C	±0.5% от измер. значения (+100 ... +150 °C) ±0.2 °C (-25 ... +74.9 °C) ±0.4 °C (ост. диапазон)	35 с	0613 1912 4900 руб.

Зонд-обкрутка с "липучкой" Velcro для труб диаметром до 75 мм, T_{max} +75°C, NTC

Иллюстрация	Диап. изм.	Погрешность	t ₉₉	№ заказа	Цена*
300 мм Соed.: фиксированный кабель		-50 ... +70 °C	±0.2 °C (-25 ... +70 °C) ±0.4 °C (-50 ... -25.1 °C)	60 с	0613 4611 5500 руб.

Погружные/проникающие зонды

- Водонепроницаемый погружной/проникающий зонд NTC

Иллюстрация	Диап. изм.	Погрешность	t ₉₉	№ заказа	Цена*
115 мм Соed.: фиксированный кабель	50 мм D 4 мм	-50 ... +150 °C	±0.5% от измер. значения (+100 ... +150 °C) ±0.2 °C (-25 ... +74.9 °C) ±0.4 °C (ост. диапазон)	10 с	0613 1212 4500 руб.

Пищевые зонды

- Пищевой зонд NTC из нержавеющей стали (класс защиты IP65) с полиуретановым кабелем

Иллюстрация	Диап. изм.	Погрешность	t ₉₉	№ заказа	Цена*
125 мм Соed.: фиксированный кабель	15 мм D 3 мм	-50 ... +150 °C ²⁾ -25 ... +120 °C	±0.5% от измер. значения (+100 ... +150 °C) ±0.2 °C (-25 ... +74.9 °C) ±0.4 °C (ост. диапазон)	8 с	0613 2211 6900 руб.

- Пищевой зонд NTC из нержавеющей стали (класс защиты IP67), с тефлоновым кабелем, до +250°C

Иллюстрация	Диап. изм.	Погрешность	t ₉₉	№ заказа	Цена*
125 мм Соed.: фиксированный кабель	15 мм D 3 мм	-50 ... +150 °C	±0.5% от измер. значения (+100 ... +150 °C) ±0.2 °C (-25 ... +74.9 °C) ±0.4 °C (ост. диапазон)	8 с	0613 3311 8900 руб.

- Прочный пищевой проникающий зонд NTC со специальным держателем, усиленным полиуретановым кабелем

Иллюстрация	Диап. изм.	Погрешность	t ₉₉	№ заказа	Цена*
115 мм D 5 мм Соed.: фиксированный кабель	30 мм D 3.5 мм	-50 ... +150 °C ²⁾	±0.5% от измер. значения (+100 ... +150 °C) ±0.2 °C (-25 ... +74.9 °C) ±0.4 °C (ост. диапазон)	7 с	0613 2411 6900 руб.

- Зонд-штопор NTC для замороженных продуктов (вкл. соед. кабель)

Иллюстрация	Диап. изм.	Погрешность	t ₉₉	№ заказа	Цена*
110 мм D 8 мм Соed.: разъемное	30 мм D 4 мм	-50 ... +140 °C ²⁾	±0.5% от измер. значения (+100 ... +140 °C) ±0.2 °C (-25 ... +74.9 °C) ±0.4 °C (ост. диапазон)	20 с	0613 3211 11000 руб.

● Измерительный прибор вместе с этим зондом водонепроницаем внутри защитного чехла TopSafe 2) Диапазон долгосрочных измерений до +125°C, краткосрочных до +150°C или +140°C (2 минуты)

Принадлежности	№ заказа	Цена*
Принтер и принадлежности		
Принтер testo с беспроводным инфракрасным интерфейсом IRDA, 1 рулон термобумаги и 4 круглые батарейки	0554 0549	11900 руб.
6 запасных рулонов термобумаги для принтера	0554 0568	1400 руб.
Напечатанный отчет остается разборчивым до 10 лет		
Зарядное устройство для аккумуляторов, вкл. 4 Ni-MH аккумулятора с международным адаптером блока питания - 100-240 В, 300 мА, 50/60 Гц, 12 ВА, может применяться для зарядки аккумуляторов принтера	0554 0610	2900 руб.

Транспортировка и защита	№ заказа	Цена*
Чехол TopSafe для защиты от грязи и повреждений	0516 0221	1900 руб.
Чехол из синтетического материала для измерительного прибора и зондов	0516 0210	1900 руб.
Кейс для измерительного прибора и зондов, алюминий	0516 0201	2700 руб.
Кейс для измерительного прибора, 3 зондов и принадлежностей, алюминий	0516 0200	2900 руб.

Информация по поверке прибора на стр. 17

*Цена указана с НДС со склада в Москве. Поверка оплачивается дополнительно.

testo 112

Калибруемый высокоточный термометр testo 112 разработан специально для измерений во время официальных инспекций. Сертифицирован РТВ (Германия) для официальных измерений, выполняемых инспекторами пищевой отрасли, а также для калибровки. Перед началом измерений прибор автоматически запускает режим самодиагностики.

Благодаря широкому измерительному диапазону testo 112 является универсальным термометром для мониторинга пищевого производства. К прибору могут быть подсоединены зонды типа NTC (терморезисторы) и Pt100 (платиновые резистивные зонды). Таким образом, диапазон измерений становится очень широким: от глубоко замороженных продуктов до продуктов, готовящихся во фритюрнице.

Для регистрации данных измерений прибор testo 112 обеспечивает возможность их вывода на печать на месте с указанием даты и времени. Рекомендуется для санитарных

инспекторов. При превышении установленных верхних или нижних предельных значений температуры инструмент издает громкий звуковой сигнал тревоги.

Минимальное и максимальное значения температуры отображаются на 2-х строчном дисплее. Эти данные можно распечатать на принтере Testo по месту замера (опция).

testo 112, 1-канальный термометр NTC/Pt100, калибруемый, вкл. батарею

№ заказа **0560 1128** Цена* **12 900 руб.**

* Цена указана с НДС со склада в Москве. Проверка оплачивается дополнительно.

Термометр с возможностью калибровки

- Прибор для проведения инспекций на пищевых предприятиях
- Распечатка данных с помощью принтера Testo на месте (опция)
- Чехол TopSafe (опция)
- Большой дисплей с подсветкой, высота символов 14 мм
- Вывод на экран максимальных и минимальных значений нажатием одной кнопки
- Высокоточный термометр с возможностью калибровки
- Память максимального и минимального значений



Модель testo 112 внесена в Государственный Реестр Средств измерений РФ под номером 38574-13 и допущена к применению в Российской Федерации. Свидетельство действует до 08 февраля 2018 года. Межповерочный интервал - 1 год



Зонды температуры воздуха	Иллюстрация	Диап. измер.	Погрешность	t ₉₉	№ заказа	Цена*
● Эффективный надежный зонд NTC	115 мм D 5 мм Соед.: фиксированный кабель 1.2 м	-50 ... +150 °C	±0.5% от измер. значения (+100 ... +150 °C) ±0.2 °C (-25 ... +74.9 °C) ±0.4 °C (ост. диапазон)	60 с	0613 1712	4900 руб.
Поверхностные зонды	Иллюстрация	Диап. измер.	Погрешность	t₉₉	№ заказа	Цена*
● Водонепроницаемый зонд NTC для ровных поверхностей	115 мм D 5 мм Соед.: фиксированный кабель 1.2 м	-50 ... +150 °C	±0.5% от измер. значения (+100 ... +150 °C) ±0.2 °C (-25 ... +74.9 °C) ±0.4 °C (ост. диапазон)	35 с	0613 1912	4900 руб.
Зонд-обкрутка NTC с липучкой Велкро для труб диаметром до 75 мм, Tmax +75 °C	300 мм Соед.: фиксированный кабель	-50 ... +70 °C	±0.2 °C (-25 ... +70 °C) ±0.4 °C (-50 ... -25.1 °C)	60 с	0613 4611	5500 руб.
Погружные/проникающие зонды	Иллюстрация	Диап. измер.	Погрешность	t₉₉	№ заказа	Цена*
● Водонепроницаемый погружной/проникающий зонд NTC	115 мм D 5 мм Соед.: фиксированный кабель	-50 ... +150 °C	±0.5% от измер. значения (+100 ... +120 °C) ±0.2 °C (-25 ... +74.9 °C) ±0.4 °C (ост. диапазон)	10 с	0613 1212	4500 руб.
Пищевые зонды	Иллюстрация	Диап. измер.	Погрешность	t₉₉	№ заказа	Цена*
● Пищевой зонд NTC из нержавеющей стали (класс защиты IP65), полиуретановый кабель	125 мм D 4 мм Соед.: фиксированный кабель	-50 ... +150 °C ²⁾ -25 ... +120 °C	±0.5% от измер. значения (+100 ... +150 °C) ±0.2 °C (-25 ... +74.9 °C) ±0.4 °C (ост. диапазон)	8 с	0613 2211	6900 руб.
● Пищевой зонд NTC из нержавеющей стали (класс защиты IP67), с тефлоновым кабелем до +250 °C	125 мм D 4 мм Соед.: фиксированный кабель	-50 ... +150 °C	±0.5% от измер. значения (+100 ... +150 °C) ±0.2 °C (-25 ... +74.9 °C) ±0.4 °C (ост. диапазон)	8 с	0613 3311	8900 руб.
● Прочный пищевой проникающий зонд NTC со специальным держателем, усиленный полиуретановый кабель	115 мм D 5 мм Соед.: фиксированный кабель	-50 ... +150 °C ²⁾	±0.5% от измер. значения (+100 ... +150 °C) ±0.2 °C (-25 ... +74.9 °C) ±0.4 °C (ост. диапазон)	7 с	0613 2411	6900 руб.
● Зонд-штопор NTC для замороженных продуктов (вкл. соед. кабель)	110 мм D 8 мм Соед.: разъемное	-50 ... +140 °C ²⁾	±0.5% от измер. значения (+100 ... +140 °C) ±0.2 °C (-25 ... +74.9 °C) ±0.4 °C (ост. диапазон)	20 с	0613 3211	11000 руб.

● Измерительный прибор вместе с этим зондом водонепроницаем внутри защитного чехла TopSafe

Калибруемые зонды

Зонды Pt100

• Водонепроницаемый погружной/проникающий зонд Pt100, калибруемый



• Надежный пищевой зонд Pt100 из нержавеющей стали (класс защиты IP65), калибруемый

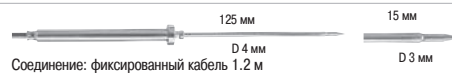

• Измерительный прибор вместе с этим зондом водонепроницаем внутри защитного чехла TopSafe

²⁾ Диапазон долгосрочных измерений до +125°C, краткоср. изм. до +150°C или +140°C (2 минуты)

Принадлежности	№ заказа	Цена*
Принтер и принадлежности		
Принтер testo с беспроводным инфракрасным интерфейсом IRDA, 1 рулон термобумаги и 4 круглых батарейки	0554 0549	11900 руб.
6 запасных рулонов термобумаги для принтера Напечатанный отчет остается разборчивым до 10 лет	0554 0568	1400 руб.
Зарядное устройство для аккумуляторов, вкл. 4 Ni-MH аккумулятора с международным адаптером блока питания - 100-240 В, 300 мА, 50/60 Гц, 12 ВА, может применяться для зарядки аккумуляторов принтера	0554 0610	2900 руб.

Хранение и транспортировка

Чехол TopSafe для защиты от грязи и повреждений	0516 0220	1900 руб.
Чехол из синтетического материала для измерительных приборов и зондов	0516 0210	1900 руб.
Кейс для измерительных инструментов и зондов, алюминий	0516 0201	2700 руб.
Кейс для измерительного прибора, 3 зондов и принадлежностей, алюминий	0516 0200	2900 руб.

Технические данные

Тип зонда	NTC	Pt100
Измер. диапазон	-50 ... +120 °C	-50 ... +300 °C
Погрешность ±1 знач. цифра	±0.2 °C (-25 ... +40 °C) ±0.3 °C (+40.1 ... +80 °C) ±0.5 °C (ост. диапазон)	±0.2 °C (-50 ... +200 °C) ±0.3 °C (ост. диапазон)
Разрешение	0.1 °C	0.1 °C

Раб. температур.	-20 ... +50 °C	Габариты	182 x 64 x 40 мм
Темп. хранения	-40 ... +70 °C	Вес	171 г
Ресурс батареи	100 часов	Материал/Корпус	ABS
Тип батареи	Блочная 9 В, 6F22	Гарантия	2 года

*Цена указана с НДС со склада в Москве. Проверка оплачивается дополнительно.

Диап. изм.	Погрешность	t ₉₉	№ заказа	Цена*
-50 ... +300 °C	Класс А	12 с	0614 1272	5500 руб.

-50 ... +300 °C	Класс А	10 с	0614 2272	6500 руб.
-----------------	---------	------	-----------	-----------

ПРОВЕРКА ПРИБОРА только для зондов воздуха

Услуги по организации поверки по каналу температуры в диапазоне -20+70°C (подготовка, переупаковка, проверка прибора в КК)
Срок исполнения: 3 недели.

№ заказа	Цена*
0770 2070	1 800 руб.

ПРОВЕРКА для погружных зондов

Услуги по организации первичной поверки по каналу температуры в диапазоне 0-100°C (подготовка, переупаковка, проверка прибора)
Срок исполнения: 3 недели.

№ заказа	Цена*
0770 0100	1 900 руб.

Услуги по организации первичной поверки по каналу температуры в диапазоне 0-300°C (подготовка, переупаковка, проверка прибора)
Срок исполнения: 3 недели.

№ заказа	Цена*
0770 0300	2 100 руб.

Услуги по организации первичной поверки по каналу температуры в диапазоне -40+100°C (подготовка, переупаковка, проверка прибора)
Срок исполнения: 3 недели.

№ заказа	Цена*
0770 40100	2 600 руб.

Услуги по организации первичной поверки по каналу температуры в диапазоне -40+300°C (подготовка, переупаковка, проверка прибора)
Срок исполнения: 3 недели.

№ заказа	Цена*
0770 40300	2 800 руб.

Услуги по организации первичной поверки по каналу температуры в диапазоне 0-1000°C (подготовка, переупаковка, проверка прибора)
Срок исполнения: 3 недели/ Срочная - 8 раб. дней

№ заказа	Цена*
0770 0100 ТП	1900 руб.

Услуги по организации первичной поверки по каналу температуры в диапазоне 0-100°C (подготовка, переупаковка, проверка прибора)
Срок исполнения: 3 недели/ Срочная - 8 раб. дней

№ заказа	Цена*
0780 0100 ТП СР	2900 руб.

Услуги по организации первичной поверки по каналу температуры в диапазоне 0-300°C (подготовка, переупаковка, проверка прибора)
Срок исполнения: 3 недели/ Срочная - 8 раб. дней

№ заказа	Цена*
0770 0300 ТП	2100 руб.

Услуги по организации первичной поверки по каналу температуры в диапазоне 0-600°C (подготовка, переупаковка, проверка прибора)
Срок исполнения: 3 недели/ Срочная - 8 раб. дней

№ заказа	Цена*
0780 0300 ТП СР	3100 руб.

Услуги по организации первичной поверки по каналу температуры в диапазоне 0-1000°C (подготовка, переупаковка, проверка прибора)
Срок исполнения: 3 недели/ Срочная - 8 раб. дней

№ заказа	Цена*
0770 0600 ТП	2400 руб.

Услуги по организации первичной поверки по каналу температуры в диапазоне 0-1000°C (подготовка, переупаковка, проверка прибора)
Срок исполнения: 3 недели/ Срочная - 8 раб. дней

№ заказа	Цена*
0780 0600 ТП СР	3700 руб.

Услуги по организации первичной поверки по каналу температуры в диапазоне -40+100°C (подготовка, переупаковка, проверка прибора)
Срок исполнения: 3 недели/ Срочная - 8 раб. дней

№ заказа	Цена*
РТП Т 0-1000	12500 руб.

Услуги по организации первичной поверки по каналу температуры в диапазоне -40+300°C (подготовка, переупаковка, проверка прибора)
Срок исполнения: 3 недели/ Срочная - 8 раб. дней

№ заказа	Цена*
РТП Т 0-1000 СР	18100 руб.

Услуги по организации первичной поверки по каналу температуры в диапазоне 0-1000°C (подготовка, переупаковка, проверка прибора)
Срок исполнения: 3 недели/ Срочная - 8 раб. дней

№ заказа	Цена*
0770 40100 ТП	2600 руб.

Услуги по организации первичной поверки по каналу температуры в диапазоне -40+100°C (подготовка, переупаковка, проверка прибора)
Срок исполнения: 3 недели/ Срочная - 8 раб. дней

№ заказа	Цена*
0780 40100 ТП	3800 руб.

Услуги по организации первичной поверки по каналу температуры в диапазоне -40+300°C (подготовка, переупаковка, проверка прибора)
Срок исполнения: 3 недели/ Срочная - 8 раб. дней

№ заказа	Цена*
0770 40300 ТП	2800 руб.

Услуги по организации первичной поверки по каналу температуры в диапазоне -40+600°C (подготовка, переупаковка, проверка прибора)
Срок исполнения: 3 недели/ Срочная - 8 раб. дней

№ заказа	Цена*
0780 40300 ТП	4000 руб.

Услуги по организации первичной поверки по каналу температуры в диапазоне -50+300°C (подготовка, переупаковка, проверка прибора)
Срок исполнения: 3 недели/ Срочная - 8 раб. дней

№ заказа	Цена*
0770 40600 ТП	2900 руб.

Услуги по организации первичной поверки по каналу температуры в диапазоне -50+600°C (подготовка, переупаковка, проверка прибора)
Срок исполнения: 3 недели/ Срочная - 8 раб. дней

№ заказа	Цена*
0780 40600 ТП	4300 руб.

Услуги по организации первичной поверки по каналу температуры в диапазоне -70+1000°C (подготовка, переупаковка, проверка прибора)
Срок исполнения: 3 недели/ Срочная - 8 раб. дней

№ заказа	Цена*
РТП Т 50-300	2800 руб.

Услуги по организации первичной поверки по каналу температуры в диапазоне -50+300°C (подготовка, переупаковка, проверка прибора)
Срок исполнения: 3 недели/ Срочная - 8 раб. дней

№ заказа	Цена*
РТП Т 50-300 СР	4100 руб.

Услуги по организации первичной поверки по каналу температуры в диапазоне -50+600°C (подготовка, переупаковка, проверка прибора)
Срок исполнения: 3 недели/ Срочная - 8 раб. дней

№ заказа	Цена*
РТП Т 50-600	3000 руб.

Услуги по организации первичной поверки по каналу температуры в диапазоне -70+1000°C (подготовка, переупаковка, проверка прибора)
Срок исполнения: 3 недели/ Срочная - 8 раб. дней

№ заказа	Цена*
РТП Т 50-600 СР	4600 руб.

Услуги по организации первичной поверки по каналу температуры в диапазоне -70+1000°C (подготовка, переупаковка, проверка прибора)
Срок исполнения: 3 недели/ Срочная - 8 раб. дней

№ заказа	Цена*
РТП Т 70-1000	12900 руб.

Услуги по организации первичной поверки по каналу температуры в диапазоне -70+1000°C (подготовка, переупаковка, проверка прибора)
Срок исполнения: 3 недели/ Срочная - 8 раб. дней

№ заказа	Цена*
РТП Т 70-1000СР	19100 руб.

testo 926

Быстродействующий, эффективный прибор testo 926 для измерения температуры в пищевой отрасли. Благодаря защитному чехлу TopSafe (опция) прибор становится стойким к загрязнению, что делает его идеальным для крупных кухонь, столовых, отелей, ресторанов или пищевой промышленности. Кроме того, прибор осуществляет фиксацию минимальных и максимальных значений, которые могут также быть распечатаны на месте замера на портативном Testo принтере.

testo 926-1, 1-канальный пищевой термометр, термомпара Тип Т, сигнал тревоги, батарея и заводской протокол калибровки в комплекте

№ заказа **0560 9261** Цена* **6 900 руб.**

Быстродействующий и точный многоцелевой термометр

- Быстродействующие зонды для выполнения любой задачи
- Данные измерений распечатываются на месте замера на Testo принтере (опция)
- TopSafe, прочный защитный чехол (опция)
- Память мин/макс значений
- Большой дисплей с подсветкой
- Функция Auto-Hold автоматической фиксации на дисплее последнего значения
- Аудио сигнал тревоги (настраиваемые границы сигнальных значений)

testo 926, Базовый комплект

testo 926, Базовый комплект, 1-канальный пищевой прибор измерения температуры, термомпара Тип Т, вкл. чехол TopSafe, стандартные погружные/проникающие зонды, батарею и заводской протокол калибровки

№ заказа **0563 9262** Цена* **11 000 руб.**



Модель **testo 926** внесена в Государственный Реестр Средств измерений РФ под номером 38574-13 и допущена к применению в Российской Федерации. Срок действия сертификата: до 08 февраля 2018 года. Межповерочный интервал - 1 год.

Зонды воздуха	Иллюстрация	Диап. изм.	Погрешность	t ₉₉	№ заказа	Цена*
Надежный функциональный зонд воздуха, термомпара типа Т		-50 ... +350 °C	±0.2 °C (-20 ... +70 °C) Класс 1 (ост. диапазон)	25 с	0603 1793	4500 руб.
Поверхностные зонды	Иллюстрация	Диап. изм.	Погрешность	t ₉₉	№ заказа	Цена*
Водонепроницаемый поверхностный зонд с расширенным наконечником для измерений на плоских поверхностях, термомпара Тип Т		-50 ... +350 °C	±0.2 °C (-20 ... +70 °C) Класс 1 (ост. диапазон)	30 с	0603 1993	4500 руб.
Погружные/проникающие зонды	Иллюстрация	Диап. изм.	Погрешность	t ₉₉	№ заказа	Цена*
Водонепроницаемый стандартный погружной/проникающий зонд, термомпара Тип Т		-50 ... +350 °C	±0.2 °C (-20 ... +70 °C) Класс 1 (ост. диапазон)	7 с	0603 1293	3500 руб.
Пищевые зонды	Иллюстрация	Диап. изм.	Погрешность	t ₉₉	№ заказа	Цена*
● Прочный пищевой проникающий зонд со специальной рукояткой и усиленным полиуретановым кабелем, термомпара Тип Т		-50 ... +350 °C	±0.2 °C (-20 ... +70 °C) Класс 1 (ост. диапазон) Класс 1	6 с	0603 2492	7500 руб.
● Зонд-штопор для замороженных продуктов, термомпара типа Т		-50 ... +350 °C	±0.2 °C (-20 ... +70 °C) Класс 1 (ост. диапазон) Класс 1	8 с	0603 3292	9500 руб.
● Пищевой зонд из нержавеющей стали (IP67) с полиуретановым кабелем, термомпара Тип Т		-50 ... +350 °C	±0.2 °C (-20 ... +70 °C) Класс 1 (ост. диапазон) Класс 1	7 с	0603 2192	5500 руб.
● Водонепроницаемый точный погружной/проникающий зонд для измерения без видимого проникающего отверстия, термомпара Тип Т		-50 ... +350 °C	±0.2 °C (-20 ... +70 °C) Класс 1 (ост. диапазон)		0603 2693	6900 руб.
● Пищевой зонд из нержавеющей стали (класс защиты IP67), тефлоновый кабель, работающий до +250 °C, термомпара типа Т		-50 ... +350 °C	±0.2 °C (-20 ... +70 °C) Класс 1 (ост. диапазон) Класс 1	7 с	0603 3392	7900 руб.
● Водонепроницаемый, супербыстрый игловидный зонд для измерения без видимого проникающего отверстия, термомпара Тип Т		-50 ... +250 °C	±0.2 °C (-20 ... +70 °C) Класс 1 (ост. диапазон)	2 с	0628 0027	7500 руб.
● Быстродействующий игольчатый зонд для мониторинга процесса приготовления пищи в духовке, термомпара типа Т		-50 ... +250 °C	±0.2 °C (-20 ... +70 °C) Класс 1 (ост. диапазон)	2 с	0628 0030	6900 руб.
● Наконечник с адаптером (термомпара типа Т), зонд идеален для быстрого измерения поступающих на предприятие продуктов		-50 ... +350 °C	Класс 1	5 с	0628 0023	3500 руб.

● Измерительный прибор вместе с этим зондом водонепроницаем внутри защитного чехла TopSafe
* Цена указана с НДС со склада в Москве. Поверка оплачивается дополнительно.

Принадлежности	№ заказа	Цена*
Принтер и принадлежности		
Принтер testo с беспроводным инфракрасным интерфейсом IRDA, 1 рулон термобумаги и 4 круглых батарейки	0554 0549	11900 руб.
6 запасных рулонов термобумаги для принтера, напечатанный текст остается разборчивым до 10 лет	0554 0568	1400 руб.
Зарядное устройство для аккумуляторов, вкл. 4 Ni-MH аккумулятора с международным адаптером блока питания - 100-240 В, 300 мА, 50/60 Гц, 12 ВА, может применяться для зарядки аккумуляторов принтера	0554 0610	2900 руб.
Хранение и транспортировка		
Чехол TopSafe для защиты от грязи и повреждений	0516 0220	1900 руб.
Кейс для измерительного прибора, 3 зондов и принадлежностей	0516 0200	2900 руб.
Кейс для зондов и принадлежностей	0516 0201	2700 руб.
Чехол из синтетического материала для измерительного прибора и зондов	0516 0210	1900 руб.

ПОВЕРКА ПРИБОРА только для зондов воздуха	№ заказа	Цена*
Услуги по организации поверки по каналу температуры в диапазоне -20+70°C (подготовка, переупаковка, проверка прибора в КК). Срок исполнения: 3 недели.	0770 2070	1 800 руб.
ПОВЕРКА для погружных зондов		
Услуги по организации первичной поверки по каналу температуры в диапазоне 0-100°C (подготовка, переупаковка, проверка прибора) Срок исполнения: 3 недели.	0770 0100	1 900 руб.
Услуги по организации первичной поверки по каналу температуры в диапазоне 0-300°C (подготовка, переупаковка, проверка прибора) Срок исполнения: 3 недели.	0770 0300	2 100 руб.
Услуги по организации первичной поверки по каналу температуры в диапазоне -40+100°C (подготовка, переупаковка, проверка прибора) Срок исполнения: 3 недели.	0770 40100	2 600 руб.
Услуги по организации первичной поверки по каналу температуры в диапазоне -40+300°C (подготовка, переупаковка, проверка прибора) Срок исполнения: 3 недели.	0770 40300	2 800 руб.

Технические данные		
Тип зонда	Тип Т (Cu-CuNi)	Раб. температура -20 ... +50 °C
Измер. диапазон	-50 ... +400 °C	Темп. хранения -40 ... +70 °C
Погрешность ±1 знач. цифра	±0.3 °C (-20 ... +70 °C) ±(0.7 °C ±0.5% от измер. значения) (ост. диапазон)	Тип батареи блочная 9 В, типа "Крона"
Разрешение	0.1 °C (-50 ... +199.9 °C) 1 °C (ост. диапазон)	Ресурс батареи 200 ч (зонд подсоединен, подсветки нет) 45 ч (радиорежим, подсветки нет) 68 ч (зонд подсоединен, подсветка все время включена) 33 ч (радиорежим, подсветка все время включена)
		Габариты 182 x 64 x 40 мм
		Материал/Корпус ABS
		Вес 171 г
		Гарантия 2 года

* Цена указана с НДС со склада в Москве.
Поверка оплачивается дополнительно.

ПОВЕРКА для поверхностных зондов	№ заказа	Цена*
Услуги по организации первичной поверки по каналу температуры в диапазоне 0-100°C (подготовка, переупаковка, проверка прибора) Срок исполнения 3 недели/ Срочная - 8 раб. дней	0770 0100	1900 руб.
Услуги по организации первичной поверки по каналу температуры в диапазоне 0-300°C (подготовка, переупаковка, проверка прибора) Срок исполнения 3 недели/ Срочная - 8 раб. дней	0780 0100 ТП СР	2900 руб.
Услуги по организации первичной поверки по каналу температуры в диапазоне 0-600°C (подготовка, переупаковка, проверка прибора) Срок исполнения 3 недели/ Срочная - 8 раб. дней	0770 0300 ТП	2100 руб.
Услуги по организации первичной поверки по каналу температуры в диапазоне 0-600°C (подготовка, переупаковка, проверка прибора) Срок исполнения 3 недели/ Срочная - 8 раб. дней	0780 0300 ТП СР	3100 руб.
Услуги по организации первичной поверки по каналу температуры в диапазоне 0-1000°C (подготовка, переупаковка, проверка прибора) Срок исполнения 3 недели/ Срочная - 8 раб. дней	0770 0600 ТП	2400 руб.
Услуги по организации первичной поверки по каналу температуры в диапазоне 0-1000°C (подготовка, переупаковка, проверка прибора) Срок исполнения 3 недели/ Срочная - 8 раб. дней	0780 0600 ТП СР	3700 руб.
Услуги по организации первичной поверки по каналу температуры в диапазоне 0-1000°C (подготовка, переупаковка, проверка прибора) Срок исполнения 3 недели/ Срочная - 8 раб. дней	РТП Т 0-1000	12500 руб.
Услуги по организации первичной поверки по каналу температуры в диапазоне 0-1000°C (подготовка, переупаковка, проверка прибора) Срок исполнения 3 недели/ Срочная - 8 раб. дней	РТП Т 0-1000 СР	18100 руб.
Отрицательный диапазон для поверхностных зондов		
Услуги по организации первичной поверки по каналу температуры в диапазоне -40+100°C (подготовка, переупаковка, проверка прибора) Срок исполнения: 3 недели/ Срочная - 8 раб. дней	0770 40100 ТП	2600 руб.
Услуги по организации первичной поверки по каналу температуры в диапазоне -40+100°C (подготовка, переупаковка, проверка прибора) Срок исполнения: 3 недели/ Срочная - 8 раб. дней	0780 40100 ТП	3800 руб.
Услуги по организации первичной поверки по каналу температуры в диапазоне -40+300°C (подготовка, переупаковка, проверка прибора) Срок исполнения: 3 недели/ Срочная - 8 раб. дней	0770 40300 ТП	2800 руб.
Услуги по организации первичной поверки по каналу температуры в диапазоне -40+300°C (подготовка, переупаковка, проверка прибора) Срок исполнения: 3 недели/ Срочная - 8 раб. дней	0780 40300 ТП	4000 руб.
Услуги по организации первичной поверки по каналу температуры в диапазоне -40+600°C (подготовка, переупаковка, проверка прибора) Срок исполнения: 3 недели/ Срочная - 8 раб. дней	0770 40600 ТП	2900 руб.
Услуги по организации первичной поверки по каналу температуры в диапазоне -40+600°C (подготовка, переупаковка, проверка прибора) Срок исполнения: 3 недели/ Срочная - 8 раб. дней	0780 40600 ТП	4300 руб.
Услуги по организации первичной поверки по каналу температуры в диапазоне -50+300°C (подготовка, переупаковка, проверка прибора) Срок исполнения: 3 недели/ Срочная - 8 раб. дней	РТП Т 50-300	2800 руб.
Услуги по организации первичной поверки по каналу температуры в диапазоне -50+300°C (подготовка, переупаковка, проверка прибора) Срок исполнения: 3 недели/ Срочная - 8 раб. дней	РТП Т 50-300 СР	4100 руб.
Услуги по организации первичной поверки по каналу температуры в диапазоне -50+600°C (подготовка, переупаковка, проверка прибора) Срок исполнения: 3 недели/ Срочная - 8 раб. дней	РТП Т 50-600	3000 руб.
Услуги по организации первичной поверки по каналу температуры в диапазоне -50+600°C (подготовка, переупаковка, проверка прибора) Срок исполнения: 3 недели/ Срочная - 8 раб. дней	РТП Т 50-600 СР	4600 руб.
Услуги по организации первичной поверки по каналу температуры в диапазоне -70+1000°C (подготовка, переупаковка, проверка прибора) Срок исполнения: 3 недели/ Срочная - 8 раб. дней	РТП Т 70-1000	12900 руб.
Услуги по организации первичной поверки по каналу температуры в диапазоне -70+1000°C (подготовка, переупаковка, проверка прибора) Срок исполнения: 3 недели/ Срочная - 8 раб. дней	РТП Т 70-1000СР	19100 руб.

testo 922

Дифференциальный термометр фиксирует температурные значения двух подсоединенных зондов термопар и отображает их одновременно.

Дифференциальная температура может быть вычислена нажатием одной кнопки. Данные текущих измерений также как и макс/мин значения могут быть распечатаны на месте замера на портативном Testo принтере. Также с помощью функции циклической печати данные могут распечатываться, например, 1 раз в минуту.

testo 922, 2-канальный термометр, термопара типа К, вкл. батарею и заводской протокол калибровки

№ заказа **0560 9221** Цена** **9 900 руб.**

testo 922

- 2-х канальный измерительный прибор
- Отображает дифференциальную температуру
- Циклическая печать данных, например, раз в минуту

testo 925

Одноканальный прибор для измерения температуры для использования с быстродействующими и надежными зондами термопарами.

При превышении границ предельных значений раздается аудио сигнал тревоги.

Данные текущих измерений, такие как макс/миним значения могут быть распечатаны на месте замера на портативном Testo принтере.

testo 925, 1-канальный инструмент для измерения температуры, термопара типа К, звуковой сигнал тревоги, вкл. батарею и заводской протокол калибровки

№ заказа **0560 9250** Цена** **5 900 руб.**

testo 925

- 1-канальный измерительный прибор
- Аудио сигнал тревоги при превышении границ предельных значений

Быстрое измерение температуры в широком диапазоне

Основные преимущества приборов testo 922, 925

- Распечатка данных на месте замера на Testo принтере
- Постоянное отображение макс/мин значений
- Кнопка Hold для фиксации измеренного значения на дисплее
- Прочный защитный чехол TopSafe, защищает прибор от грязи и повреждений
- Подсветка дисплея



Модели **testo 922** и **testo 925** внесены в Государственный Реестр Средств измерений РФ под номером 38574-13 и допущены к применению в Российской Федерации. Срок действия свидетельства: до 08 февраля 2018 года. Межповерочный интервал - 1 год.



Зонды воздуха	Иллюстрация	Диап. изм.	Погрешность	t ₉₉	№ заказа	Цена**
● Прочный зонд для воздуха, термопара Тип К	115 мм D 4 мм Соединение: фиксированный кабель 1.2 м	-60 ... +400 °C	Класс 2*	25 с	0602 1793	3500 руб.
Погружные/проникающие зонды	Иллюстрация	Диап. изм.	Погрешность	t ₉₉	№ заказа	Цена**
● Эффективный водонепроницаемый быстродействующий погружной зонд, термопара типа К	D 1.5 мм 300 мм Соединение: фиксированный кабель 1.2 м	-60 ... +1000 °C	Класс 1*	2 с	0602 0593	5500 руб.
● Сверхбыстрый, водонепроницаемый погружной/проникающий зонд, термопара Тип К	60 мм D 5 мм Соединение: фиксированный кабель 1.2 м	-60 ... +800 °C	Класс 1*	3 с	0602 2693	6500 руб.
Гибкий, погружной наконечник, термопара Тип К	D 1.5 мм 500 мм	-200 ... +1000 °C	Класс 1*	5 с	0602 5792	1900 руб.
Гибкий, погружной наконечник, для измерений температуры воздуха и газов (не для применения в плавильных печах)	D 3 мм 1000 мм	-200 ... +1300 °C	Класс 1*	4 с	0602 5693	2900 руб.
Гибкий, погружной наконечник, термопара Тип К	D 1.5 мм 500 мм	-200 ... +40 °C	Класс 3*	5 с	0602 5793	2500 руб.
● Водонепроницаемый погружной/проникающий зонд, термопара типа К	114 мм D 5 мм Соединение: фиксированный кабель 1.2 м	-60 ... +400 °C	Класс 2*	7 с	0602 1293	2500 руб.

● Измерительный прибор вместе с этим зондом водонепроницаем внутри защитного чехла TopSafe

*В соответствии с нормами EN 60584-2, погрешность Класса 1 - от -40 до +1000 °C (Тип К), Класса 2 - от -40 до +1200 °C (Тип К), Класса 3 - от -200 до +40 °C (Тип К).

** Цена указана с НДС со склада в Москве. Проверка оплачивается дополнительно.

testo 922 / testo 925

Зонды*1)

Поверхностные зонды	Иллюстрация	Диап. изм.	Погрешность	t ₉₉	№ заказа	Цена**
<ul style="list-style-type: none"> Быстродействующий плоский поверхностный зонд для измерений в труднодоступных местах (в узких проемах и щелевых отверстиях, термopapa Тип К 		0 ... +300 °C	Класс 2*	5 с	0602 0193	7500 руб.
<ul style="list-style-type: none"> Быстродействующий поверхностный зонд с подружненной термopарой также для неровных поверхностей, диапазон измер. краткосрочн. до +500°C, термopapa Тип К 		-60 ... +300 °C	Класс 2*	3 с	0602 0393	6900 руб.
<ul style="list-style-type: none"> Водонепроницаемый поверхностный зонд с расширенным наконечником для измерений на плоских поверхностях, термopapa Тип К 		-60 ... +400 °C	Класс 2*	30 с	0602 1993	3500 руб.
<ul style="list-style-type: none"> Быстродействующий поверхностный зонд с подружженной термopарой, с изогнутым након., также для неровных поверхностей, диапазон измер. краткосрочн. до +500°C, термopapa Тип К 		-60 ... +300 °C	Класс 2*	3 с	0602 0993	7900 руб.
<ul style="list-style-type: none"> Эффективный водонепроницаемый поверхностный зонд, с небольшим измер. наконечником для плоских поверхностей термopapa Тип К 		-60 ... +1000 °C	Класс 1*	20 с	0602 0693	5900 руб.
Поверхностный зонд (термopapa типа К) с плоским наконечником и телескопической ручкой до 600 мм, для измерений в труднодоступных точках		-50 ... +250 °C	Класс 2*	3 с	0602 2394	19900 руб.
Магнитный зонд, сила сцепления 20 N, для измерений на металлических поверхностях		-50 ... +170 °C	Класс 2*	150 с	0602 4792	11000 руб.
Высокотемпературный магнитный зонд, сила сцепления 10 N, для измерений на металлических поверхностях		-50 ... +400 °C	Класс 2*		0602 4892	11900 руб.
Зонд-обкрутка с "липучкой" Velcro для измерения температуры труб диаметром до 120 мм, T _{макс} +120°C		-50 ... +120 °C	Класс 1*	90 с	0628 0020	3500 руб.
Обхватывающий трубу зонд (термopapa типа К) для труб диаметром от 5 до 65 мм, со сменным наконечником. Диапазон краткосрочных измерений до +280°C		-60 ... +130 °C	Класс 2*	5 с	0602 4592	8900 руб.
Запасной наконечник для обхватывающего трубу зонда 0600 4592		-60 ... +130 °C	Класс 2*	5 с	0602 0092	2900 руб.
Зонд зажим для измерений на трубах, диаметр труб от 15 до 25 мм (макс. 1"), краткосрочный диапазон измерений до +130°C		-50 ... +100 °C	Класс 2*	5 с	0602 4692	4500 руб.
Пищевые зонды	Иллюстрация	Диап. изм.	Погрешность	t₉₉	№ заказа	Цена**
<ul style="list-style-type: none"> Водонепроницаемый пищевой зонд из нержавеющей стали (класс защиты IP65), термopapa типа К 		-60 ... +400 °C	Класс 2*	7 с	0602 2292	5900 руб.
<ul style="list-style-type: none"> Надежный пищевой зонд со специальным держателем (класс защиты IP 65), усиленный полиуретановый кабель, термopapa типа К 		-60 ... +400 °C	Класс 1*	6 с	0602 2492	5900 руб.
<ul style="list-style-type: none"> Надежный водонепроницаемый погружной / проникающий зонд (термopapa типа К) с защитным металлическим шлангом для T_{макс}+230°C, для мониторинга температуры масла для жарки 		-50 ... +230 °C	Класс 1*	15 с	0628 1292	5900 руб.
Термopapa	Иллюстрация	Диап. изм.	Погрешность	t₉₉	№ заказа	Цена**
Термopapa с адаптером, гибкий кабель 800мм, стекловолокно, термopapa типа К		-50 ... +400 °C	Класс 2*	5 с	0602 0644	1200 руб.
Термopapa с адаптером, гибкий кабель 1500 мм, стекловолокно, термopapa типа К		-50 ... +400 °C	Класс 2*	5 с	0602 0645	2100 руб.
Термopapa с адаптером, гибкий кабель 1500мм, тефлоновый, термopapa типа К		-50 ... +250 °C	Класс 2*	5 с	0602 0646	2100 руб.

♦ Измерительный прибор вместе с этим зондом водонепроницаем внутри защитного чехла TopSafe

*В соответствии с нормами EN 60584-2, погрешность Класса 1 - от -40 до +1000 °C (Тип К), Класса 2 - от -40 до +1200 °C (Тип К), Класса 3 - от -200 до +40 °C (Тип К).

** Цена указана с НДС со склада в Москве. Поверка оплачивается дополнительно.

*1) Возможно изготовление по специальному заказу с длиной кабеля до 30 м, а также изготовление кабеля с T_{макс} 80 °C /180°C /205°C /400°C (для всех зондов к приборам testo 922/ testo 925)

Информация по поверке приборов на стр. 17

testo 922 / testo 925

Принадлежности / Технические данные

Принадлежности	№ заказа	Цена*
Принадлежности для измерительного инструмента		
Устройство для зарядки аккумуляторной батареи 9 В (0515 0025) от внешнего источника	0554 0025	600 руб.
Принтер и принадлежности		
Принтер testo с беспроводным инфракрасным интерфейсом IRDA, 1 рулон термобумаги и 4 круглых батарейки	0554 0549	11900 руб.
6 запасных рулонов термобумаги	0554 0568	1400 руб.
Транспортировка и защита		
Чехол TopSafe для защиты от грязи и повреждений (testo 922)	0516 0222	1900 руб.
Чехол TopSafe для защиты от грязи и повреждений (testo 925)	0516 0221	1900 руб.
Кейс для измерительного инструмента, 3 зондов и принадлежностей	0516 0200	2900 руб.
Кейс для транспортировки изм. прибора и зондов	0516 0201	2700 руб.
Чехол из синтетического материала для измерительного прибора и зондов	0516 0210	1900 руб.
Другие комплектующие		
Держатель для измерительных наконечников (0602 5792/0644 /0645/0646)	0409 1092	4500 руб.
Кабель-удлинитель 5 м, для термпарного зонда типа K	0554 0592	2900 руб.

Технические данные		Тип батареи	
Тип зонда	Тип K (NiCr-Ni)	Тип батареи	Блочная 9 В, 6F22
Измер. диапазон	-50 ... +1000 °C	Ресурс батареи	200 ч (зонд присоединен, подсветки дисплея нет) 45 ч (радиорежим, подсветки нет) 68 ч (зонд подсоединен, подсветка включена все время) 33 ч (радиорежим, подсветка включена все время)
Погрешность	±(0.5 °C +0.3% от измер. значения) (-40 ... +900 °C) ±(0.7 °C +0.5% от измер. значения) (ост. диапазон)	Габариты	182 x 64 x 40 мм
Разрешение	0.1 °C (-50 ... +199.9 °C) 1 °C (ост. диапазон)	Вес	171 г
Раб. температура	-20 ... +50 °C	Гарантия	2 года
Темп. хранения	-40 ... +70 °C		
Материал/Корпус	ABS		

Ex-Pt 720

Высокоточный термометр Ex-Pt

Термометр Ex-Pt 720 предназначен для быстрых и точных измерений во взрывоопасных зонах, вплоть до Зоны 0.

Ex-Pt 720 - идеальный измерительный прибор для контрольных измерений благодаря широкому измерительному диапазону и четырехпроводной технологии.

Ex-Pt 720, прибор для измерения температуры, ремень для переноски, батарея и протокол калибровки в комплекте

№ заказа **0560 7236** Цена* **32 000 руб.**

- Низкая погрешность
- Широкий выбор зондов
- Быстрое изготовление зондов по особому заказу
- Сертифицирован на соответствие европейским и американским стандартам



Модель testo-Ex-Pt 720 внесена в Государственный Реестр Средств измерений РФ под номером 38574-13 и допущена к применению в Российской Федерации. Срок действия свидетельства: до 08 февраля 2018 года. Межповерочный интервал - 1 год

Легкое считывание данных измерений с большого дисплея



I.S. Class I Div 1 ABCD T4

Ex II 2(1) G EEx ia UC T4

Зонды	Иллюстрация	Диап. изм.	Погрешность	t ₉₉	№ заказа	Цена*
Прочный, водонепроницаемый, погружной/проникающий зонд для Зон 1 и 2	Соединение: фиксированный кабель	-50 ... +400 °C	Класс А	12 с	0628 1232	6900 руб.
Прочный, водонепроницаемый поверхностный зонд для Зон 1 и 2, с расширенным наконечником для плоских поверхностей	Соединение: фиксированный кабель	-50 ... +400 °C	Класс В	40 с	0628 1932	8500 руб.
Прочный, погружной /проникающий зонд (класс защиты IP 65) для Зон 0, 1 и 2, нержавеющая сталь, полиуретановый кабель работоспособен до +80 °C, сменный кабель для разъема IP 54	Соединение: фиксированный кабель	-50 ... +400 °C	Класс А	10 с	0628 2232	14500 руб.
Прочный погружной зонд (класс защиты IP67) для Зон 0, 1 и 2, нержавеющая сталь, кабель FEP работоспособен до 205 °C. Применение: измерение температуры в баках с бензином и нефтью. Длина кабеля 25 м	Соединение: фиксированный кабель	-50 ... +400 °C	Класс А	15 с	0628 2432	55000 руб.

Информация по поверке прибора на стр. 17

Принадлежности	№ заказа	Цена*
Хранение и транспортировка		
Чехол из синтетического материала для измерительного прибора и зондов	0516 0210	1900 руб.
Транспортировочный кейс для измерительного прибора и зондов (405 x 170 x 85 мм)	0516 0201	2700 руб.
Транспортировочный кейс для измерительного прибора, 3 зондов и принадлежностей (430 x 310 x 85 мм)	0516 0200	2900 руб.

* Цена указана с НДС со склада в Москве. Поверка оплачивается дополнительно.

Технические данные		Раб. температура	
Тип зонда	Pt100	Темп. хранения	-10 ... +50 °C
Измер. диапазон	-50 ... +400 °C	Темп. хранения	-20 ... +70 °C
Погрешность	±0.2% от изм. знач. (+200 ... +400 °C) ±0.2 °C (-50 ... +199.9 °C)	Тип батареи	9 В, IEC 6LR61
±1 знач. цифра		Ресурс батареи	100 часов
Разрешение	0.1 °C (-50 ... +199.9 °C) 1 °C (+200 ... +400 °C)	Габариты	190 x 57 x 42 мм
		Вес	200 г
		Материал/Корпус	Корпус: ABS, покрытие
		Гарантия	2 года

testo 720

Точное измерение температуры

Одноканальный измерительный прибор testo 720 предназначен для ответственных лабораторных и промышленных измерений. Зонды воздуха, погружные зонды и поверхностные зонды имеют измерительный диапазон от -100 до +800 °C. Они могут быть подсоединены к термометру для решения различных измерительных задач.

Чехол TopSafe testo 720 обеспечивает защиту от коррозии. Стеклоанное покрытие зондов хорошо зарекомендовало себя в повседневной работе в лаборатории вследствие высокой коррозионной стойкости.

Громкий сигнал тревоги подается при превышении предельных значений температуры. Текущие результаты измерений, максимальное и минимальное значения температуры могут быть выведены на принтер Testo на месте проведения измерений.

- Распечатка данных на месте замера на Testo принтере
- Постоянное отображение макс/мин значений
- Кнопка Hold для фиксации измеренного значения на дисплее
- Подсветка дисплея
- Аудио сигнал тревоги (настраиваемые границы предельных значений)
- Стойкий к коррозии чехол TopSafe



Модель **testo 720** внесена в Государственный Реестр Средств измерений РФ под номером 38574-13 и допущена к применению в Российской Федерации. Срок действия сертификата: до 08 февраля 2018 года. Межповерочный интервал - 1 год.



testo 720, одноканальный измерительный прибор Pt100/NTC, батарея и заводской протокол калибровки в комплекте

№ заказа **0560 7207** Цена** **12 900 руб.**

Лабораторные зонды	Иллюстрация	Диап. изм.	Погрешность	t ₉₉	№ заказа	Цена**
Лабораторный зонд Pt100, стеклянное покрытие, сменная стеклянная трубка, высокая коррозионная стойкость		-50 ... +400 °C	Класс A*	45 с 12 с ¹⁾	0609 7072	7500 руб.
1) Без защитного стеклянного покрытия						
Зонды воздуха	Иллюстрация	Диап. изм.	Погрешность	t ₉₉	№ заказа	Цена**
● Эффективный надежный зонд воздуха с отрицательным температурным коэффициентом (NTC)		-50 ... +150 °C	±0.5% от измер. значения (+100 ... +150 °C) ±0.2 °C (-25 ... +74.9 °C) ±0.4 °C (ост. диапазон)	60 с	0613 1712	4900 руб.
● Эффективный надежный зонд воздуха Pt100		-50 ... +400 °C	Класс A*	70 с	0609 1773	6500 руб.
Поверхностные зонды	Иллюстрация	Диап. изм.	Погрешность	t ₉₉	№ заказа	Цена**
● Водонепроницаемый поверхностный зонд с отрицательным температурным коэффициентом (NTC) для плоских поверхностей		-50 ... +150 °C	±0.5% от измер. значения (+100 ... +150 °C) ±0.2 °C (-25 ... +74.9 °C) ±0.4 °C (ост. диапазон)	35 с	0613 1912	4900 руб.
Зонд-обкрутка с "липучкой" Velcro для измерения температуры труб диаметром до 75 мм, T _{max} +75°C, NTC		-50 ... +70 °C	±0.2 °C (-25 ... +70 °C) ±0.4 °C (-50 ... -25.1 °C)	60 с	0613 4611	5500 руб.
● Надежный водонепроницаемый поверхностный зонд Pt100		-50 ... +400 °C	Класс B*	40 с	0609 1973	6900 руб.
Погружные/проникающие зонды	Иллюстрация	Диап. изм.	Погрешность	t ₉₉	№ заказа	Цена**
● Водонепроницаемый погружной / проникающий зонд, NTC		-50 ... +150 °C	±0.5% от измер. значения (+100 ... +150 °C) ±0.2 °C (-25 ... +74.9 °C) ±0.4 °C (ост. диапазон)	10 с	0613 1212	4500 руб.
● Надежный водонепроницаемый погружной / проникающий зонд Pt100		-50 ... +400 °C	Класс A*	12 с	0609 1273	5500 руб.

● Измерительный прибор вместе с этим зондом водонепроницаем внутри защитного чехла TopSafe

*В соответствии с нормами 60751, погрешности Класса А и В относятся к диапазону от -200 до +600 °C (Pt100)

** Цена указана с НДС со склада в Москве. Проверка оплачивается дополнительно.

Пищевые зонды	Иллюстрация	Диап. изм.	Погрешность	t ₉₉	№ заказа	Цена**
<ul style="list-style-type: none"> Пищевой зонд NTC из нержавеющей стали IP65 с армированным полиуретановым кабелем 	<p>Соединение: Фиксированный кабель</p>	-50 ... +150 °C ²⁾ -25 ... +120 °C	±0.5% от измер. значения (+100 ... +150 °C) ±0.2 °C (-25 ... +74.9 °C) ±0.4 °C (ост. диапазон)*	8 с	0613 2211	6900 руб.
<ul style="list-style-type: none"> Пищевой зонд NTC из нержавеющей стали IP67 с тефлоновым кабелем, диапазон до +250°C 	<p>Соединение: Фиксированный кабель</p>	-50 ... +150 °C	±0.5% от измер. значения (+100 ... +150 °C) ±0.2 °C (-25 ... +74.9 °C) ±0.4 °C (ост. диапазон)*	8 с	0613 3311	8900 руб.
<ul style="list-style-type: none"> Надежный пищевой проникающий зонд NTC со специальным держателем, армированный полиуретановый кабель 	<p>Соединение: Фиксированный кабель</p>	-50 ... +150 °C ²⁾	±0.5% от измер. значения (+100 ... +150 °C) ±0.2 °C (-25 ... +74.9 °C) ±0.4 °C (ост. диапазон)*	7 с	0613 2411	6900 руб.
<ul style="list-style-type: none"> Пищевой зонд NTC для замороженных продуктов в форме штопора 	<p>Соединение: разъемное</p>	-50 ... +140 °C ²⁾	±0.5% от измер. значения (+100 ... +140 °C) ±0.2 °C (-25 ... +74.9 °C) ±0.4 °C (ост. диапазон)*	20 с	0613 3211	11000 руб.
<ul style="list-style-type: none"> Надежный пищевой зонд Pt100 из нержавеющей стали IP65 	<p>Фиксированный кабель</p>	-50 ... +400 °C	Класс A*	10 с	0609 2272	9500 руб.

♦ Измерительный прибор вместе с этим зондом водонепроницаем внутри защитного чехла TopSafe

2) Диапазон для долгосрочных измерений до +125°C, для краткосрочных до +150°C или до +140°C (2 минуты)

*В соответствии с нормами 60751, погрешность Класса А относится к диапазону от -200 до +600 °C (Pt100), Класса В от -100 до +200°C (Pt100)

Принадлежности	№ заказа	Цена**
Принадлежности для измерительного инструмента		
Устройство для зарядки аккумуляторной батареи 9 В (0515 0025) от внешнего источника	0554 0025	600 руб.
Принтер и принадлежности		
Принтер testo с беспроводным инфракрасным интерфейсом IRDA, 1 рулон термобумаги и 4 круглых батарейки в комплекте	0554 0549	11900 руб.
6 запасных рулонов термобумаги для принтера	0554 0568	1400 руб.
Печать результатов измерений разборчива до 10 лет		
Хранение и транспортировка		
Чехол TopSafe для защиты от грязи и повреждений	0516 0221	1900 руб.
Чехол из синтетического материала для измерительного прибора и зондов	0516 0210	1900 руб.
Транспортировочный кейс для измерительного прибора и зондов (405 x 170 x 85 мм)	0516 0201	2700 руб.
Транспортировочный кейс для измерительного прибора, 3 зондов и принадлежностей (430 x 310 x 85 мм)	0516 0200	2900 руб.

Технические данные		
Тип зонда	Pt100	NTC
Измер. диапазон	-100 ... +800 °C	-50 ... +150 °C
Погрешность	±0.2% от измер. значения (+200 ... +800 °C)	±0.2 °C (-25 ... +40 °C) ±0.3 °C (+40.1 ... +80 °C) ±0.4 °C (+80.1 ... +125 °C) ±0.5 °C (ост. диапазон)
±1 знач. цифра	±0.2 °C (ост. диапазон)	
Разрешение	0.1 °C	0.1 °C

Раб. температура	-20 ... +50 °C
Темп. хранения	-30 ... +70 °C
Тип батареи	Блочная 9 В 6F22
Ресурс батареи	100 часов
Габариты	182 x 64 x 40 мм
Вес	171 г
Материал/Корпус	ABS
Гарантия	2 года

** Цена указана с НДС со склада в Москве. Проверка оплачивается дополнительно.

ПРОВЕРКА для зондов воздуха	№ заказа	Цена*
Услуги по организации проверки по каналу температуры в диапазоне -20+70°C (подготовка, переупаковка, проверка прибора в РК) Срок исполнения 3 недели	0770 2070	1800 руб.
Услуги по организации проверки по каналу температуры в диапазоне -40+180°C (подготовка, переупаковка, проверка прибора в КК) Срок исполнения 3 недели	0770 40180	2500 руб.
Услуги по организации проверки по каналу температуры в диапазоне -50+300°C (подготовка, переупаковка, отправка в Ростест) Срок исполнения 3 недели	РТП 50-300	2800 руб.

ПРОВЕРКА для погружных зондов	№ заказа	Цена*
Услуги по организации первичной проверки по каналу температуры в диапазоне 0-100°C (подготовка, переупаковка, проверка прибора) Срок исполнения 3 недели	0770 0100	1 900 руб.
Услуги по организации первичной проверки по каналу температуры в диапазоне 0-300°C (подготовка, переупаковка, проверка прибора) Срок исполнения 3 недели	0770 0300	2100 руб.
Услуги по организации первичной проверки по каналу температуры в диапазоне -40+100°C (подготовка, переупаковка, проверка прибора) Срок исполнения 3 недели	0770 40100	2 600 руб.
Услуги по организации первичной проверки по каналу температуры в диапазоне -40+300°C (подготовка, переупаковка, проверка прибора) Срок исполнения 3 недели	0770 40300	2 800 руб.

ПРОВЕРКА для поверхностных зондов	№ заказа	Цена*
Услуги по организации первичной проверки по каналу температуры в диапазоне 0-100°C (подготовка, переупаковка, проверка прибора) Срок исполнения 3 недели/ Срочная - 8 раб. дней	0770 0100 ТП	1900 руб.
Услуги по организации первичной проверки по каналу температуры в диапазоне 0-300°C (подготовка, переупаковка, проверка прибора) Срок исполнения 3 недели/ Срочная - 8 раб. дней	0780 0100 ТП СР	2900 руб.
Услуги по организации первичной проверки по каналу температуры в диапазоне 0-600°C (подготовка, переупаковка, проверка прибора) Срок исполнения 3 недели/ Срочная - 8 раб. дней	0770 0300 ТП	2100 руб.
Услуги по организации первичной проверки по каналу температуры в диапазоне 0-600°C (подготовка, переупаковка, проверка прибора) Срок исполнения 3 недели/ Срочная - 8 раб. дней	0780 0300 ТП СР	3100 руб.
Услуги по организации первичной проверки по каналу температуры в диапазоне 0-1000°C (подготовка, переупаковка, проверка прибора) Срок исполнения 3 недели/ Срочная - 8 раб. дней	0770 0600 ТП	2400 руб.
Услуги по организации первичной проверки по каналу температуры в диапазоне 0-1000°C (подготовка, переупаковка, проверка прибора) Срок исполнения 3 недели/ Срочная - 8 раб. дней	0780 0600 ТП СР	3700 руб.
Услуги по организации первичной проверки по каналу температуры в диапазоне -40+100°C (подготовка, переупаковка, проверка прибора) Срок исполнения 3 недели/ Срочная - 8 раб. дней	РТП Т 0-1000	12500 руб.
Услуги по организации первичной проверки по каналу температуры в диапазоне -40+100°C (подготовка, переупаковка, проверка прибора) Срок исполнения 3 недели/ Срочная - 8 раб. дней	РТП Т 0-1000 СР	18100 руб.

Отрицательный диапазон для поверхностных зондов	№ заказа	Цена*
Услуги по организации первичной проверки по каналу температуры в диапазоне -40+100°C (подготовка, переупаковка, проверка прибора) Срок исполнения 3 недели/ Срочная - 8 раб. дней	0770 40100 ТП	2600 руб.
Услуги по организации первичной проверки по каналу температуры в диапазоне -40+300°C (подготовка, переупаковка, проверка прибора) Срок исполнения 3 недели/ Срочная - 8 раб. дней	0780 40100 ТП	3800 руб.
Услуги по организации первичной проверки по каналу температуры в диапазоне -40+600°C (подготовка, переупаковка, проверка прибора) Срок исполнения 3 недели/ Срочная - 8 раб. дней	0770 40300 ТП	2800 руб.
Услуги по организации первичной проверки по каналу температуры в диапазоне -40+600°C (подготовка, переупаковка, проверка прибора) Срок исполнения 3 недели/ Срочная - 8 раб. дней	0780 40300 ТП	4000 руб.
Услуги по организации первичной проверки по каналу температуры в диапазоне -50+300°C (подготовка, переупаковка, проверка прибора) Срок исполнения 3 недели/ Срочная - 8 раб. дней	0770 40600 ТП	2900 руб.
Услуги по организации первичной проверки по каналу температуры в диапазоне -50+300°C (подготовка, переупаковка, проверка прибора) Срок исполнения 3 недели/ Срочная - 8 раб. дней	0780 40600 ТП	4300 руб.
Услуги по организации первичной проверки по каналу температуры в диапазоне -70+1000°C (подготовка, переупаковка, проверка прибора) Срок исполнения 3 недели/ Срочная - 8 раб. дней	РТП Т 50-300	2800 руб.
Услуги по организации первичной проверки по каналу температуры в диапазоне -70+1000°C (подготовка, переупаковка, проверка прибора) Срок исполнения 3 недели/ Срочная - 8 раб. дней	РТП Т 50-300 СР	4100 руб.
Услуги по организации первичной проверки по каналу температуры в диапазоне -70+1000°C (подготовка, переупаковка, проверка прибора) Срок исполнения 3 недели/ Срочная - 8 раб. дней	РТП Т 50-600	3000 руб.
Услуги по организации первичной проверки по каналу температуры в диапазоне -70+1000°C (подготовка, переупаковка, проверка прибора) Срок исполнения 3 недели/ Срочная - 8 раб. дней	РТП Т 50-600 СР	4600 руб.
Услуги по организации первичной проверки по каналу температуры в диапазоне -70+1000°C (подготовка, переупаковка, проверка прибора) Срок исполнения 3 недели/ Срочная - 8 раб. дней	РТП Т 70-1000	12900 руб.
Услуги по организации первичной проверки по каналу температуры в диапазоне -70+1000°C (подготовка, переупаковка, проверка прибора) Срок исполнения 3 недели/ Срочная - 8 раб. дней	РТП Т 70-1000СР	19100 руб.

testo 735-1

Прочный, надежный и компактный измерительный инструмент с разъемом для высокоточных зондов Pt100 и 2 разъемами для быстродействующих термопарных зондов. Показания не более трех дополнительных зондов температуры могут быть выведены на дисплей прибора. Использование высокоточных сменных погружных /проникающих зондов Pt100 позволяет добиться погрешности измерений 0.05 °C с разрешением 0.001 °C. Таким образом, измерительная система идеально подходит для использования в качестве эталонной. Результаты измерения, полученные testo 735-1, могут быть переданы на принтер Testo для распечатки отчета. В циклическом режиме возможен вывод данных на печать, например, раз в минуту.

testo 735-1, 3-х каналный измерительный прибор (термопары типов K/T/J/S/Pt100), акустический сигнал тревоги, батарея и заводской протокол калибровки в комплекте

№ заказа **0560 7351** Цена* **19 900 руб.**

testo 735-2

Прочный, надежный и компактный измерительный инструмент с разъемом для высокоточного зонда Pt100, 2 разъемами для быстродействующих термопарных зондов. Результаты измерений не более 3-х дополнительных зондов температуры выводятся на высокочеткий дисплей testo 735-2. Погрешность измерений 0.05 °C с разрешением 0.001 °C достигается с помощью сменного высокоточного погружного /проникающего зонда Pt100. Данный измерительный инструмент идеально подходит для работы в качестве эталонного прибора.

Температурные характеристики регистрируются в памяти прибора, анализируются и выводятся в виде графиков и таблиц на Ваш ПК или ноутбук. Результаты измерений передаются на принтер Testo по инфракрасному каналу для распечатки.

Возможно задание профиля пользователя, то есть назначение определенных функций конкретным кнопкам на панели прибора для облегчения и ускорения выполнения измерительных задач. Возможно хранение индивидуальных протоколов или файлов с результатами измерений по местам замеров. Инструмент может сохранить до 99 измерительных блоков. Циклическое сохранение данных задается пользователем и изменяется в пределах от 0,5 секунды до 24 часов.

testo 735-2, 3-х каналный прибор измерения температуры (термопары типов K/T/J/S/Pt100), акустический сигнал тревоги, хранение результатов измерений в памяти прибора, ПО для персонального компьютера, кабель USB для передачи информации, батарея и заводской протокол калибровки в комплекте

№ заказа **0563 7352** Цена* **29 900 руб.**

Высокотемпературный измерительный прибор с памятью данных

- Погрешность измерений до 0.05 °C
- Результаты измерений можно распечатать на принтере testo на месте замера
- Печать в циклическом режиме (например, раз в минуту) для testo 735-1
- Память прибора позволяет сохранить до 10,000 значений (testo 735-2)
- ПО для ПК для сохранения и документирования результатов измерений (testo 735-2)
- Вывод на дисплей, сохранение данных в памяти, вывод на печать значения Delta T (дифференциальная температура), минимальной, максимальной и средней температуры
- Акустический сигнал тревоги при превышении предельных значений
- Стабильная погрешность по всему измерительному диапазону благодаря настройке системы
- Класс защиты IP54
- Меню прибора на русском языке











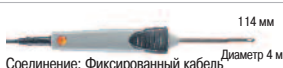

Модель **testo 735** внесена в Государственный Реестр Средств Измерений РФ под номером 38574-13 и допущена к применению в РФ. Срок действия свидетельства: до 08 февраля 2018 года. Межповерочный интервал - 1 год

Технические данные			
Тип зонда	Pt100 с зондом 0614 0235	Pt100	Тип K (NiCr-Ni)
Диап. изм.	-40 ... +300 °C	-200 ... +800 °C	-200 ... +1370 °C
Погрешность ±1 знач.	См. данные зонда	±0.2 °C (-100 ... +199.9 °C) ±0.2% от изм. знач. (в ост. диап.)	±0.3 °C (-60 ... +60 °C) ±(0.2 °C + 0.3% от изм. знач.) (в ост. диап.)
Разрешение	0.001 °C (-40 ... +199.999 °C) 0.01 °C (в ост. диап.)	0.05 °C	0.1 °C
Ресурс батареи	Около 60 ч	Около 250 ч	Около 300 ч
Тип зонда	Тип T (Cu-CuNi)	Тип J (Fe-CuNi)	Тип S (Pt10Rh-Pt)
Диап. изм.	-200 ... +400 °C	-200 ... +1000 °C	0 ... +1760 °C
Погрешность ±1 знач.	±0.3 °C (-60 ... +60 °C) ±(0.2 °C + 0.3% от изм. знач.) (в ост. диап.)	±0.3 °C (-60 ... +60 °C) ±(0.2 °C + 0.3% от изм. знач.) (в ост. диап.)	±(1 °C + 0.1% от изм. знач.)
Разрешение	0.1 °C	0.1 °C	1 °C
Ресурс батареи	Около 300 ч	Около 300 ч	Около 300 ч
Раб. температура	-20 ... +50 °C	Класс защиты IP65	
Темп. хранения	-30 ... +70 °C	Габариты 220 x 74 x 46 мм	
Тип батареи	алкалиновая, Тип AA	Вес 428 г	
		Материал/Корпус ABS/TPPE/Металл	
		Гарантия 2 года	

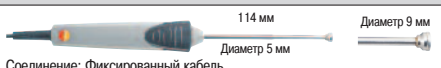
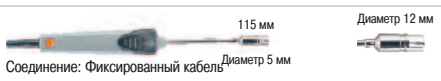
* Цена указана с НДС со склада в Москве. Проверка оплачивается дополнительно.

testo 735

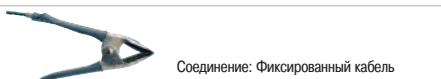









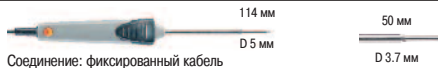

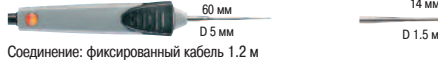

Зонды

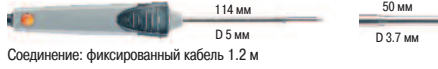
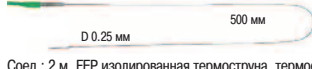
Лабораторные зонды	Иллюстрация	Диап. изм.	Погрешность	t ₉₉	№ заказа	Цена***
Лабораторный зонд, стеклянное покрытие, сменная стеклянная трубка, стойкость к коррозионному воздействию		-50 до +400 °C	Класс А (-50 до +300 °C), Класс В (в ост. диап.)**	45 с 12 с ¹	0609 7072	7500 руб.
Стеклоанный стержень для погружного/проникающего зонда для защиты от коррозии					0554 7072	1700 руб.
Зонды воздуха	Иллюстрация	Диап. изм.	Погрешность	t₉₉	№ заказа	Цена***
Прочный зонд воздуха, термopapa типа К		-60 до +400 °C	Класс 2*	25 с	0602 1793	3500 руб.
Эффективный прочный зонд воздуха Pt100		-50 до +400 °C	Класс А (-50 до +300 °C), Класс В (в ост. диап.)**	70 с	0609 1773	6500 руб.
Эффективный прочный зонд воздуха, термopapa Тип Т		-50 до +350 °C	±0.2 °C (-20 до +70 °C) Класс 1 (в ост. диап.)**	25 с	0603 1793	4500 руб.
Поверхностные зонды	Иллюстрация	Диап. изм.	Погрешность	t₉₉	№ заказа	Цена***
Надежный водонепроницаемый поверхностный зонд температуры Pt100		-50 до +400 °C	Класс В**	40 с	0609 1973	6900 руб.
Быстродействующий поверхностный зонд (термopapa типа К) с подпружиненной термoparой для неровных поверхностей, диапазон краткосрочных измерений до +500°C		-60 до +300 °C	Класс 2*	3 с	0602 0393	6900 руб.
Быстродействующий плоский поверхностный зонд для измерений в труднодоступных местах (в узких проемах и щелевых отверстиях, термopapa Тип К		0 до +300 °C	Класс 2*	5 с	0602 0193	7500 руб.
Эффективный водонепроницаемый поверхностный зонд (термopapa типа К) с маленьким наконечником для плоских поверхностей		-60 до +1000 °C	Класс 1*	20 с	0602 0693	5900 руб.
Быстродействующий поверхностный зонд (термopapa типа К) с подпружиненной термoparой для неровных поверхностей, изогнутый, диапазон краткосрочных измерений до +500°C		-60 до +300 °C	Класс 2*	3 с	0602 0993	7900 руб.
Поверхностный зонд (термopapa типа К) с плоским наконечником и телескопической ручкой 600 мм для измерений в труднодоступных точках		-50 до +250 °C	Класс 2*	3 с	0602 2394	19900 руб.
Магнитный зонд, сила сцепления 20 N, с магнитами, для измерений на металлической поверхности		-50 до +170 °C	Класс 2*		0602 4792	11000 руб.
Высокотемпературный магнитный зонд, сила сцепления 10 N, с магнитами, для измерений на металлической поверхности		-50 до +400 °C	Класс 2*		0602 4892	11900 руб.
Водонепроницаемый поверхностный зонд (термopapa типа К) с широким наконечником для плоских поверхностей		-60 до +400 °C	Класс 2*	30 с	0602 1993	3500 руб.
Зонд-обкрутка с "липучкой" Velcro для измерений температуры труб диаметром до 120 мм, T _{макс} +120°C		-50 до +120 °C	Класс 1*	90 с	0628 0020	3500 руб.
Обхватывающий трубу зонд (термopapa типа К) для труб диаметром от 5 до 65 мм, сменные наконечники. Диапазон краткосрочных измерений до +280°C		-60 до +130 °C	Класс 2*	5 с	0602 4592	8900 руб.
Запасной наконечник для обхватывающего трубу зонда 0600 4592		-60 до +130 °C	Класс 2*	5 с	0602 0092	2900 руб.
Зонд-зажим для измерений на трубах диаметром от 15 до 25 мм (до 1"), диапазон краткосрочных измерений до +130°C		-50 до +100 °C	Класс 2*	5 с	0602 4692	4500 руб.
Водонепроницаемый поверхностный зонд, с расширенным изм. наконечником, для ровных поверхностей, термopapa Тип Т		-50 до +350 °C	±0.2 °C (-20 до +70 °C) Класс 1 (в ост. диап.)**	30 с	0603 1993	4500 руб.

* В соответствии с нормами EN 60584-2, погрешность Класса 1 относится к диапазону от -40 до +1000 °C (Тип К), Класса 2 от -40 до +1200 °C (Тип К), Класса 3 от -200 до +40 °C (Тип К).

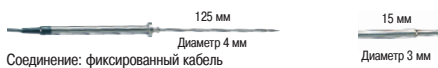
** В соответствии с нормами 60751, погрешности Классов А и В относятся к диапазону от -200 до +600 °C (Pt100).

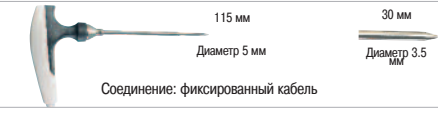
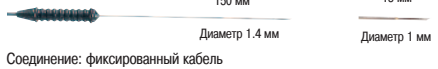
*** Цена указана с НДС со склада в Москве. Проверка оплачивается дополнительно.

Погружные/проникающие зонды	Иллюстрация	Диап. изм.	Погрешность	t ₉₉	№ заказа	Цена***
Прочный, водонепроницаемый погружной/проникающий зонд, Pt100		-50 до +400 °C	Класс А (-50 до +300 °C), Класс В (в ост. диап.)**	12 с	0609 1273	5500 руб.
Высокоточный погружной/проникающий зонд, Pt100, с сертификатом		-40 до +300 °C	±0.05 °C (+0.01 до +100 °C) ±(0.05 °C +0.05% от изм. знач.) (в ост. диап.)	60 с	0614 0235	26900 руб.
Эффективный водонепроницаемый быстродействующий погружной зонд, термopapa типа К		-60 до +1000 °C	Класс 1*	2 с	0602 0593	5500 руб.
Сверхбыстрый, водонепроницаемый погружной/проникающий зонд, термopapa Тип К		-60 до +800 °C	Класс 1*	3 с	0602 2693	6500 руб.
Гибкий, погружной наконечник, термopapa Тип К		-200 до +1000 °C	Класс 1*	5 с	0602 5792	1900 руб.
Гибкий, погружной наконечник, для измерений температуры воздуха и газов (не для применения в плавильных печах)		-200 до +1300 °C	Класс 1*	4 с	0602 5693	2900 руб.
Гибкий, погружной наконечник, термopapa Тип К		-200 до +40 °C	Класс 3*	5 с	0602 5793	2500 руб.
Водонепроницаемый погружной/проникающий зонд, термopapa типа К		-60 до +400 °C	Класс 2*	7 с	0602 1293	2500 руб.
Гибкий, легковесный, погружной измерительный наконечник, идеален для измерений в малых емкостях, напр. в чашках Петри, или для поверхностных измерений (напр. с самоклеющейся пленкой), термopapa Тип К		-200 до +1000 °C	Класс 1*	1 с	0602 0493	8900 руб.
Соед.: 2 м, FEP изолированная термоструна, термостойкость до 200 °C, овальная струна, размера: 2.2 мм x 1.4 мм						
Термopapa	Иллюстрация	Диап. изм.	Погрешность	t ₉₉	№ заказа	Цена***
Термopapa с адаптером, гибкий кабель 800 мм, стекловолоконно, термopapa типа К		-50 до +400 °C	Класс 2*	5 с	0602 0644	1200 руб.
Термopapa с адаптером, гибкий кабель 1500 мм, стекловолоконно, термopapa типа К		-50 до +400 °C	Класс 2*	5 с	0602 0645	2100 руб.
Термopapa с адаптером, гибкий кабель 1500 мм, тефлон, термopapa типа К		-50 до +250 °C	Класс 2*	5 с	0602 0646	2100 руб.
Пищевые зонды	Иллюстрация	Диап. изм.	Погрешность	t ₉₉	№ заказа	Цена***
Прочный пищевой зонд из нержавеющей стали Pt100, степень защиты IP65		-50 до +400 °C	Класс А (-50 до +300 °C), Класс В (в ост. диап.)**	10 с	0609 2272	9500 руб.
Водонепроницаемый пищевой зонд из нержавеющей стали, степень защиты IP65, термopapa типа К		-60 до +400 °C	Класс 2*	7 с	0602 2292	5900 руб.
Прочный пищевой зонд со специальной рукояткой, степень защиты IP 65, армированный полиуретановый кабель, термopapa типа К		-60 до +400 °C	Класс 1*	6 с	0602 2492	5900 руб.
Водонепроницаемый высокоточный сверхбыстродействующий игольчатый зонд, малое отверстие проникания. Для пищевых продуктов: гамбургеры, бифштексы, пицца, яйца и т.п., термopapa типа К		-60 до +250 °C	Класс 1*	1 с	0628 0027	7500 руб.
Водонепроницаемый надежный погружной/проникающий зонд с металлическим защитным шлангом, Tmax +230 °C, для контроля температуры масла для жарки, термopapa типа К		-50 до +230 °C	Класс 1*	15 с	0628 1292	5900 руб.
Устойчивый надежный поверхностный зонд с зоной контакта PTFE и металлическим защитным шлангом, Tmax +230 °C, для плит, нагревательных поддонов и противней, термopapa типа К		-50 до +230 °C	Класс 2*	45 с	0628 9992	9900 руб.

* В соответствии с нормами EN 60584-2, погрешность Класса 1 относится к диапазону от -40 до +1000 °C (Тип К), Класса 2 от -40 до +1200 °C (Тип К), Класса 3 от -200 до +40 °C (Тип К).

** В соответствии с нормами 60751, погрешности Классов А и В относятся к диапазону от -200 до +600 °C (Pt100).

*** Цена указана с НДС со склада в Москве. Проверка оплачивается дополнительно.

testo 735

Зонды / Принадлежности

Пищевые зонды	Иллюстрация	Диап. измер.	Погрешность	t ₉₉	№ заказа	Цена**
<ul style="list-style-type: none"> Прочный пищевой проникающий зонд со специальной ручьятой и усиленным полиуретановым кабелем, термомпара Тип Т 		-50 до +350 °C	±0.2 °C (-20 до +70 °C) Класс 1 (оставш. диапазон) Класс 1*	6 с	0603 2492	7500 руб.
<ul style="list-style-type: none"> Зонд-штопор для замороженных продуктов, термомпара типа Т 		-50 до +350 °C	±0.2 °C (-20 до +70 °C) Класс 1 (оставш. диапазон) Класс 1*	8 с	0603 3292	9500 руб.
<ul style="list-style-type: none"> Пищевой зонд из нержавеющей стали (IP67) с полиуретановым кабелем, термомпара Тип Т 		-50 до +350 °C	±0.2 °C (-20 до +70 °C) Класс 1 (оставш. диапазон) Класс 1*	7 с	0603 2192	5500 руб.
<p>Водонепроницаемый точный погружной/проникающий зонд для измерения без видимого проникающего отверстия, термомпара Тип Т</p>		-50 до +350 °C	±0.2 °C (-20 до +70 °C) Класс 1 (оставш. диапазон)*		0603 2693	6900 руб.
<ul style="list-style-type: none"> Пищевой зонд из нержавеющей стали (класс защиты IP67), тефлоновый кабель, работающий до +250 °C, термомпара типа Т 		-50 до +350 °C	±0.2 °C (-20 до +70 °C) Класс 1 (оставш. диапазон) Класс 1*	7 с	0603 3392	7900 руб.
<ul style="list-style-type: none"> Водонепроницаемый, супербыстрый игловидный зонд для измерения без видимого проникающего отверстия, термомпара Тип Т 		-50 до +250 °C	±0.2 °C (-20 до +70 °C) Класс 1 (оставш. диапазон)*	2 с	0628 0027	7500 руб.
<ul style="list-style-type: none"> Быстродействующий игольчатый зонд для мониторинга процесса приготовления пищи в духовке, термомпара типа Т 		-50 до +250 °C	±0.2 °C (-20 до +70 °C) Класс 1 (оставш. диапазон)*	2 с	0628 0030	6900 руб.
<p>Наконечник с адаптером (термомпара типа Т), зонд идеален для быстрого измерения поступающих на предприятие продуктов</p>		-50 до +350 °C	Класс 1*	5 с	0628 0023	3500 руб.
<p>Гибкий открытый зонд, Tmaxc +250 °C, тефлон</p>		-50 до +250 °C	Класс 1*		0603 0646	2900 руб.
<p>Водонепроницаемый стандартный погружной/проникающий зонд, термомпара Тип Т</p>		-50 до +350 °C	±0.2 °C (-20 до +70 °C) Класс 1 (оставш. диапазон)*	7 с	0603 1293	3500 руб.

* Измерительный прибор вместе с этим зондом водонепроницаем внутри защитного чехла TopSafe *В соответствии с нормами 60584, погрешность Класса 1 относится к диап. от -40 до +350 °C (Тип Т)

Транспортировка и защита	№ заказа	Цена*
Сервисный кейс для базового оборудования: измерительного прибора и зондов, габариты: 400 x 310 x 96 мм	0516 0035	4600 руб.

Принадлежности	№ заказа	Цена**
Принтер и принадлежности		
Принтер testo с беспроводным инфракрасным интерфейсом IRDA, 1 рулон термобумаги и 4 круглых батарейки	0554 0549	11900 руб.
6 запасных рулонов термобумаги для принтера, напечатанный текст остается разборчивым до 10 лет	0554 0568	1400 руб.
Зарядное устройство для аккумуляторов, вкл. 4 Ni-MH аккумулятора с международным адаптером блока питания - 100-240 В, 300 мА, 50/60 Гц, 12 ВА, может применяться для зарядки аккумуляторов принтера и прибора	0554 0610	2900 руб.
Другие принадлежности		
Ручьятка для подсоединяемых измерительных наконечников	0409 1092	4500 руб.
Удлинительный кабель, длина 5м, для зонда-термомпары, Тип К	0554 0592	2900 руб.

Принадлежности для измерительного прибора	№ заказа	Цена**
Блок питания от сети, 5 В DC 500 мА с европейским адаптером	0554 0447	1100 руб.

ПОВЕРКА ПРИБОРА только для зондов воздуха	№ заказа	Цена*
Услуги по организации поверки по каналу температуры в диапазоне -20+70°C (подготовка, переупаковка, проверка прибора в КК). Срок исполнения: 3 недели.	0770 2070	1800 руб.

ПОВЕРКА для погружных зондов	№ заказа	Цена*
Услуги по организации первичной поверки по каналу температуры в диапазоне 0-100°C (подготовка, переупаковка, проверка прибора). Срок исполнения: 3 недели.	0770 0100	1 900 руб.
Услуги по организации первичной поверки по каналу температуры в диапазоне 0-300°C (подготовка, переупаковка, проверка прибора). Срок исполнения: 3 недели.	0770 0300	2 100 руб.
Услуги по организации первичной поверки по каналу температуры в диапазоне -40+100°C (подготовка, переупаковка, проверка прибора). Срок исполнения: 3 недели.	0770 40100	2 600 руб.
Услуги по организации первичной поверки по каналу температуры в диапазоне -40+300°C (подготовка, переупаковка, проверка прибора). Срок исполнения: 3 недели.	0770 40300	2 800 руб.

ПОВЕРКА для поверхностных зондов	№ заказа	Цена*
Услуги по организации первичной поверки по каналу температуры в диапазоне 0-100°C (подготовка, переупаковка, проверка прибора) Срок исполнения 3 недели/ Срочная - 8 раб. дней	0770 0100 ТП	1900 руб.
Услуги по организации первичной поверки по каналу температуры в диапазоне 0-300°C (подготовка, переупаковка, проверка прибора) Срок исполнения 3 недели/ Срочная - 8 раб. дней	0780 0100 ТП СР	2900 руб.
Услуги по организации первичной поверки по каналу температуры в диапазоне 0-600°C (подготовка, переупаковка, проверка прибора) Срок исполнения 3 недели/ Срочная - 8 раб. дней	0770 0300 ТП	2100 руб.
Услуги по организации первичной поверки по каналу температуры в диапазоне 0-600°C (подготовка, переупаковка, проверка прибора) Срок исполнения 3 недели/ Срочная - 8 раб. дней	0780 0300 ТП СР	3100 руб.
Услуги по организации первичной поверки по каналу температуры в диапазоне 0-1000°C (подготовка, переупаковка, проверка прибора) Срок исполнения 3 недели/ Срочная - 8 раб. дней	0770 0600 ТП	2400 руб.
Услуги по организации первичной поверки по каналу температуры в диапазоне 0-1000°C (подготовка, переупаковка, проверка прибора) Срок исполнения 3 недели/ Срочная - 8 раб. дней	0780 0600 ТП СР	3700 руб.
Услуги по организации первичной поверки по каналу температуры в диапазоне 0-1000°C (подготовка, переупаковка, проверка прибора) Срок исполнения 3 недели/ Срочная - 8 раб. дней	РТП Т 0-1000	12500 руб.
Услуги по организации первичной поверки по каналу температуры в диапазоне 0-1000°C (подготовка, переупаковка, проверка прибора) Срок исполнения 3 недели/ Срочная - 8 раб. дней	РТП Т 0-1000 СР	18100 руб.

Отрицательный диапазон для поверхностных зондов	№ заказа	Цена*
Услуги по организации первичной поверки по каналу температуры в диапазоне -40+100°C (подготовка, переупаковка, проверка прибора) Срок исполнения 3 недели/ Срочная - 8 раб. дней	0770 40100 ТП	2600 руб.
Услуги по организации первичной поверки по каналу температуры в диапазоне -40+300°C (подготовка, переупаковка, проверка прибора) Срок исполнения 3 недели/ Срочная - 8 раб. дней	0780 40100 ТП	3800 руб.
Услуги по организации первичной поверки по каналу температуры в диапазоне -50+600°C (подготовка, переупаковка, проверка прибора) Срок исполнения 3 недели/ Срочная - 8 раб. дней	0770 40300 ТП	2800 руб.
Услуги по организации первичной поверки по каналу температуры в диапазоне -50+600°C (подготовка, переупаковка, проверка прибора) Срок исполнения 3 недели/ Срочная - 8 раб. дней	0780 40300 ТП	4000 руб.
Услуги по организации первичной поверки по каналу температуры в диапазоне -40+600°C (подготовка, переупаковка, проверка прибора) Срок исполнения 3 недели/ Срочная - 8 раб. дней	0770 40600 ТП	2900 руб.
Услуги по организации первичной поверки по каналу температуры в диапазоне -40+600°C (подготовка, переупаковка, проверка прибора) Срок исполнения 3 недели/ Срочная - 8 раб. дней	0780 40600 ТП	4300 руб.
Услуги по организации первичной поверки по каналу температуры в диапазоне -50+300°C (подготовка, переупаковка, проверка прибора) Срок исполнения 3 недели/ Срочная - 8 раб. дней	РТП Т 50-300	2800 руб.
Услуги по организации первичной поверки по каналу температуры в диапазоне -50+300°C (подготовка, переупаковка, проверка прибора) Срок исполнения 3 недели/ Срочная - 8 раб. дней	РТП Т 50-300 СР	4100 руб.
Услуги по организации первичной поверки по каналу температуры в диапазоне -70+1000°C (подготовка, переупаковка, проверка прибора) Срок исполнения 3 недели/ Срочная - 8 раб. дней	РТП Т 50-600	3000 руб.
Услуги по организации первичной поверки по каналу температуры в диапазоне -70+1000°C (подготовка, переупаковка, проверка прибора) Срок исполнения 3 недели/ Срочная - 8 раб. дней	РТП Т 50-600 СР	4600 руб.
Услуги по организации первичной поверки по каналу температуры в диапазоне -70+1000°C (подготовка, переупаковка, проверка прибора) Срок исполнения 3 недели/ Срочная - 8 раб. дней	РТП Т 70-1000	12900 руб.
Услуги по организации первичной поверки по каналу температуры в диапазоне -70+1000°C (подготовка, переупаковка, проверка прибора) Срок исполнения 3 недели/ Срочная - 8 раб. дней	РТП Т 70-1000СР	19100 руб.

**Цена указана с НДС со склада в Москве. Поверка оплачивается дополнительно.

testo 810

Прибор серии Pocket Line testo 810 обеспечивает одновременное измерение температуры воздуха и бесконтактное измерение температуры поверхности в одном приборе

testo 810; 2-х каналный прибор измерения температуры с ИК термометром, вкл. лазерный целеуказатель и встроенный NTC термометр воздуха, вкл. защитную крышку, батарейки и заводской протокол калибровки

№ заказа **0560 0810** Цена* **5 500 руб.**

* Цена указана с НДС со склада в Москве. Проверка оплачивается дополнительно.

Технические данные

Тип зонда	Инфракрасный	NTC
Диал. изм.	-30 ... +300 °C	-10 ... +50 °C
Погрешность ±1 знач.	±2.0 °C (-30 ... +100 °C) ±2% от изм. знач. (в ост. диал.)	±0.5 °C
Разрешение	0.1 °C	0.1 °C
Расстояние до точки замера	6:1	
Целеуказатель	1-точечный лазерный	Раб. темп. -10 ... +50 °C
Спектр. диапазон	8 ... 14 мкм	Тип батареи 2 батареи Тип ААА
		Ресурс батареи 50 ч (в среднем, без подсветки дисплея)
		Габариты 119 x 46 x 25 мм (вкл. защитную крышку)
		Вес 90 г (вкл. батарейку и защитную крышку)

Измерение температуры воздуха и инфракрасное измерение температуры поверхности в одном приборе

- ИК измерение с 1-точечным лазерным целеуказателем и оптикой 6:1
- Отображение дифференциальной температуры между температурой воздуха и поверхности
- Функция Hold для фиксации значения и отображение мин./макс. значений
- Настройка коэффициента излучения
- Подсветка дисплея
- Защитная крышка для безопасного хранения
- Вкл. ремешок для переноски на запястье и чехол с креплением к ремню
- Вкл. заводской протокол калибровки



Модель **testo 810** внесена в Государственный Реестр Средств Измерений РФ под номером 51475-12 и допущена к применению в Российской Федерации.
Срок действия свидетельства: до 12 октября 2017 г.
Межповерочный интервал - 1 год.

Принадлежности	№ заказа	Цена*
Самоклеющаяся пленка, напр. для полированных поверхностей (рулон, длина 10 м, ширина 25 мм), E = 0.95, термостойкая до +300°C	0554 0051	5900 руб.

ПОВЕРКА ПРИБОРА	№ заказа	Цена*
Услуги по организации первичной поверки по каналу инфракрасной температуры 0-400 °C (подготовка, переупаковка, проверка прибора в КК) Срок исполнения 3 недели / Срочная - 8 рабочих дней.	0770 ИК0400	2600 руб.
Услуги по организации первичной поверки по каналу инфракрасной температуры -30 +400 °C (подготовка, переупаковка, проверка прибора в КК) Срок исполнения 3 недели / Срочная - 8 рабочих дней.	0770 ИК20400	4600 руб.
	0780 ИК0400	3900 руб.
	0780 ИК20400	7000 руб.

testo 830-T1

Быстродействующий универсальный инфракрасный термометр с 1-точечным лазерным целеуказателем. Сделан в эргономичном дизайне "пистолета".

testo 830-T1, инфракрасный термометр с 1-точечным лазерным целеуказателем, установка предельных значений температуры, функция подачи сигнала тревоги

№ заказа **0560 831 1** Цена* **4 900 руб.**

Модель **testo 830-T1** внесена в Государственный Реестр Средств измерений РФ под номером 48507-11 и допущена к применению в РФ.
Срок действия свидетельства: до 15 декабря 2016 г.
Межповерочный интервал - 1 год.

- Отображение текущего значения и функция фиксации значения Hold
- Высокое быстродействие
- Лазерный целеуказатель
- Регулируемые предельные значения для сигнала тревоги
- Акустический и оптический сигналы тревоги при превышении предельных значений температуры
- Дизайн "пистолета" для удобства пользования
- Подсветка дисплея
- Коэффициент излучения регулируется от 0.2 до 1.0



Принадлежности	№ заказа	Цена*
Самоклеющаяся пленка, напр. для полиров. поверхностей (рулон, длина 10 м, ширина 25 мм), E = 0.93, термостойкость до +300°C	0554 0051	5900 руб.

Кожаный кейс для защиты измерительного прибора, чехол для переноски на ремне	0516 8302	900 руб.
--	-----------	----------

* Цена указана с НДС со склада в Москве. Проверка оплачивается дополнительно.

ПОВЕРКА ПРИБОРА	№ заказа	Цена*
Услуги по организации первичной поверки по каналу инфракрасной температуры 0-400 °C (подготовка, переупаковка, проверка прибора в КК) Срок исполнения 3 недели / Срочная - 8 рабочих дней.	0770 ИК0400	2600 руб.
Услуги по организации первичной поверки по каналу инфракрасной температуры -30 +400 °C (подготовка, переупаковка, проверка прибора в КК) Срок исполнения 3 недели / Срочная - 8 рабочих дней.	0770 ИК20400	4600 руб.
	0780 ИК0400	3900 руб.
	0780 ИК20400	7000 руб.

Технические данные

Тип зонда	Инфракрасный	Раб. температура -20 до +50 °C
Измер. диапазон	-30 до +400 °C	Темп. хранения -40 до +70 °C
Точность ±1 знач. цифра	±1.5 °C или 1.5 % от измер. значения (+0.1 до +400 °C) ±2 °C или 2 % от измер. значения (-30 до 0 °C) Применяется большее значение	Тип батареи Блочная 9 В
Разрешение	0.5 °C	Ресурс батареи 15 ч
		Габариты 190 x 75 x 38 мм
		Вес 200 г

testo 830-T2

Инфракрасный термометр с 2-х точечным лазерным целеуказателем и разъемом для подсоединяемого зонда (12:1 оптика)

Быстродействующий универсальный инфракрасный термометр с 2-х точечным лазерным целеуказателем и оптикой 12:1. Возможность подключения внешнего зонда типа К для контактных измерений температуры.

В дополнение к преимуществам прибора testo 830-T1:

- 2-х точечный целеуказатель
- Разъем для подключения внешнего зонда для контактного измерения температуры
- Определение коэффициента излучения с помощью внешнего зонда термопары

testo 830-T2, инфракрасный термометр с 2-х точечным лазерным целеуказателем, регулируемые предельными значениями, функцией сигнала тревоги и разъемом для подключения внешнего зонда

№ заказа **0560 8312** Цена** **6 500 руб.**



Модель **testo 830-T2** внесена в Государственный Реестр Средств измерений РФ под номером 48507-11 и допущена к применению в Российской Федерации.
Срок действия свидетельства: до 15 декабря 2016 г.
Межповерочный интервал - 1 год.

Быстрое сканирование данных измерений - 2 измерения в секунду

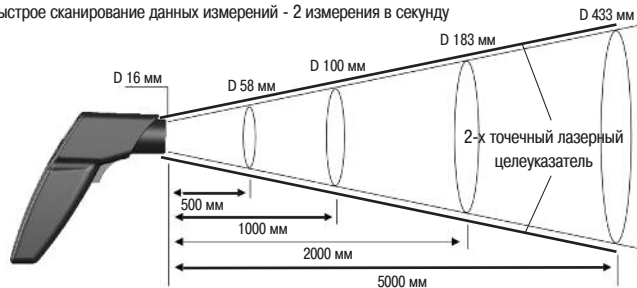

Технические данные		
Тип зонда	Инфракрасный	Тип К (NiCr-Ni)
Спектр. диапазон	8 ... 14 μm	
Диап. изм.	-30 ... +400 °C	-50 ... +500 °C
Погрешность ±1 знач.	±1.5 °C или ±1.5% от изм. знач. (+0.1 ... +400 °C) ±2 °C или ±2% от изм. знач. (-30 ... 0 °C) Применяется большее значение	±(0.5 °C +0.5% от изм. знач.)
Разрешение	0.5 °C	0.1 °C
Цикл измерений	0.5 с	0.5 с
Целеуказатель	2-х точечный лазерный	
Козфф. излучения	Настраиваемый 0.2 до 1.0	
Расстояние до точки замера	12:1	

Раб. температура	-20 ... +50 °C	Ресурс батареи	15 ч
Темп. хранения	-40 ... +70 °C	Габариты	190 x 75 x 38 мм
Тип батареи	9В блочная	Вес	200 г

Комплект	№ заказа	Цена**
Комплект testo 830-T2	0563 8312	13900 руб.

- testo 830-T2, инфракрасный термометр с 2-х точечным лазерным целеуказателем, настраиваемые предельные значения, функция сигнала тревоги, подключение внешнего зонда температуры (№ заказа 0560 8302)
- Быстродействующий поверхностный зонд с подпружиненной термопарой, для неровных поверхностей, диапазон краткосрочных измерений до +500°C, термопара типа К (№ заказа 0602 0393)
- Кожаный защитный чехол для измерительного прибора, с держателем для ремня (для переноски) (№ заказа 0516 8302)

Принадлежности	№ заказа	Цена**
Самоклеющаяся пленка, напр. для полированных поверхностей (рулон, длина 10 м, ширина 25 мм), E = 0.95, термостойкая до +300°C	0554 0051	5900 руб.
Кожаный защитный кейс для измерительного прибора, вкл. чехол для крепления на ремень (для переноски)	0516 8302	900 руб.

ПОВЕРКА ПРИБОРА	№ заказа	Цена*
Услуги по организации первичной поверки по каналу инфракрасной температуры 0-400 °C (подготовка, переупаковка, проверка прибора в КК) Срок исполнения 3 недели / Срочная - 8 раб. дней	0770 ИК0400	2600 руб
Услуги по организации первичной поверки по каналу инфракрасной температуры -30 +400 °C (подготовка, переупаковка, проверка прибора в КК) Срок исполнения 3 недели / Срочная - 8 раб. дней	0780 ИК0400	3900 руб
	0770 ИК20400	4600 руб
	0780 ИК20400	7000 руб

Зонды воздуха	Иллюстрация	Диап. измер.	Погрешность	t ₉₉	№ заказа	Цена*
Прочный зонд воздуха, термопара типа К	115 мм Диаметр 4 мм Соед.: фиксированный кабель 1.2 м	-60 ... +400 °C	Класс 2*	25 с	0602 1793	3500 руб.
Погружные/проникающие зонды	Иллюстрация	Диап. измер.	Погрешность	t ₉₉	№ заказа	Цена*
Водонепроницаемый погружной/проникающий зонд, термопара типа К	114 мм Диаметр 5 мм Соед.: фиксированный кабель 1.2 м	-60 ... +400 °C	Класс 2*	7 с	0602 1293	2500 руб.
	50 мм Диаметр 3.7 мм					
Поверхностные зонды	Иллюстрация	Диап. измер.	Погрешность	t ₉₉	№ заказа	Цена*
Быстродействующий поверхностный зонд с подпружиненной термопарой для неровных поверхностей, диапазон краткосрочных измерений до +500°C, термопара типа К	115 мм Диаметр 5 мм Соед.: фиксированный кабель 1.2 м	-60 ... +300 °C	Класс 2*	3 с	0602 0393	6900 руб.
	Диаметр 12 мм					

Информация по поверке контактных зондов на стр. 24

*В соответствии со стандартом 60584-2, погрешность Класса 2 относится к диапазону измерений от -40 до +1200 °C (Тип К).

** Цена указана с НДС со склада в Москве. Поверка оплачивается дополнительно.

Для ознакомления с дополнительными зондами см. стр. 34-35

testo 830-T4

Быстродействующий инфракрасный термометр с 2-х точечным лазерным целеуказателем и 30:1 оптикой. Прибор проводит измерения температуры даже небольших объектов на безопасном расстоянии. Диаметр точки измерения только 36 мм на расстоянии 1 м. Возможно подключение внешних температурных зондов.

Инфракрасный термометр с 2-х точечным лазерным целеуказателем и разъемом для подсоединяемого зонда (30:1 оптика)

- Функция Hold для фиксации значения и отображение мин./макс. значений
- 30:1 оптика для измерения температуры даже маленьких объектов
- 2-х точечный лазерный целеуказатель
- Контактные измерения с помощью подключаемых зондов
- Определение коэффициента излучения внешним зондом температуры
- Быстрое сканирование данных - 2 измерения в секунду
- Установка верхнего и нижнего предельных значений температуры
- Акустический и оптический сигнал тревоги при превышении предельных значений
- Подсветка дисплея



Модель **testo 830-T4** внесена в Государственный Реестр Средств Измерений РФ под номером 51475-12 и допущена к применению в Российской Федерации.
Срок действия свидетельства: до 12 октября 2017 г.
Межповерочный интервал - 1 год.

Комплект testo 830-T4

Комплект testo 830-T4, вкл. прибор testo 830-T4 в защитном кожаном чехле, зонд температуры поверхности с подпружиненной термопарой, батарею и заводской сертификат о калибровке в точках +80 °C и +350 °C

testo 830 T4, ИК измерительный прибор температуры с оптикой 30:1 и 2-х точечным лазерным целеуказателем, вкл. батарею и заводской сертификат о калибровке в точках +80 °C и +350 °C

№ заказа **0560 8314** Цена** **9 900 руб.**

№ заказа **0563 8314** Цена** **15 900 руб.**

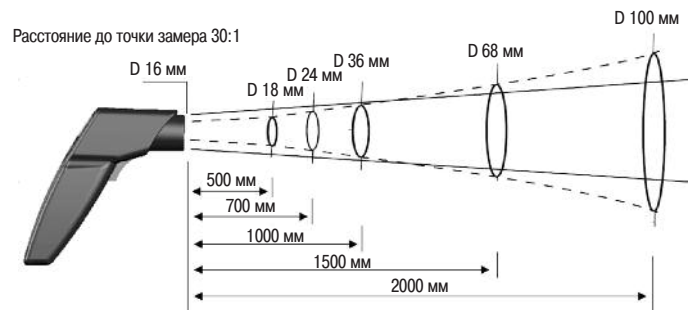

Технические данные

Тип зонда	Инфракрасный	Тип К (NiCr-Ni)
Спектр. диапазон	8 ... 14 μm	
Диап. изм.	-30 ... +400 °C	-50 ... +500 °C
Погрешность ±1 знач.	±1,5 °C (-20 ... 0 °C) ±2 °C (-30 ... -20, 1 °C) ±1 °C или 1% от изм. знач. (в ост. диап.)	±0,5 °C или 0,5% от изм. знач.
Разрешение	0,1 °C	0,1 °C
Цикл измерений	0,5 с	0,5 с
Целеуказатель	2-х точечный лазерный	
Кoeff. излучения	Настраиваемый 0.2 до 1.0	
Расстояние до точки замера	30:1 (стандартно на расстоянии от 0.7 м до объекта измерения 24 мм @ 700 мм (90%))	

Раб. температура	-20 ... +50 °C
Темп. хранения	-40 ... +70 °C
Тип батареи	9В блочная
Ресурс батареи	15 ч

Материал/Корпус	ABS
Габариты	190 x 75 x 38 мм
Вес	200 г

Принадлежности

№ заказа	Цена**
0554 0051	5900 руб.
0516 8302	900 руб.

ПОВЕРКА ПРИБОРА

№ заказа	Цена*
0770 ИК0400	2600 руб
0780 ИК0400	4000 руб
0770 ИК20400	4600 руб
0780 ИК20400	7000 руб

Поверхностные зонды

Быстродействующий поверхностный зонд с подпружиненной термопарой для неровных поверхностей, диапазон краткосрочных измерений до +500°C, термопара типа К

Иллюстрация

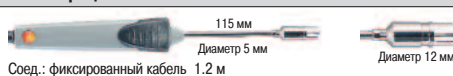

Диап. измер.	Погрешность	t ₉₉	№ заказа	Цена*
-60 ... +300 °C	Класс 2*	3 с	0602 0393	6900 руб.

Информация по проверке контактных зондов на стр. 24

*В соответствии со стандартом 60584-2, погрешность Класса 2 относится к диапазону измерений от -40 до +1200 °C (Тип К).
** Цена указана с НДС со склада в Москве. Проверка оплачивается дополнительно.

Для ознакомления с дополнительными зондами см. стр.34-35

testo 835

Быстродействующий инфракрасный термометр с 4-х точечным лазером и оптикой 5:1 идеально подходит для измерений практически в любом секторе: например, в процессе мониторинга температуры и влажности стен, при проведении инспекции систем вентиляции и кондиционирования воздуха, техническом обслуживании промышленного оборудования или в вопросах контроля качества продукции, изготавливаемой промышленным образом.

Модель testo 835-T2 обладает широким температурным диапазоном, который позволяет измерять температуры до 1500 °C даже на значительном расстоянии.

testo 835-H1 измеряет поверхностную влажность инфракрасным способом.

Инфракрасный термометр с 4-х точечным лазерным целеуказателем и разъемом для подсоединяемого зонда (50:1 оптика)

- Надежность и точность результатов даже при измерении высоких температур
- 4-х точечный лазер отмечает область замера, что позволяет избежать ошибок измерений
- Оптика 50:1 позволяет получать точные результаты при измерении на значительном расстоянии
- Интегрированная функция измерения коэффициента излучения для еще большей надежности
- Запатентованная функция измерения поверхностной влажности (testo 835-H1)
- Удобство управления прибором благодаря интуитивному меню спиктограммами и джостик
- Сохранение значений температуры и мест замера в памяти прибора; возможность анализа данных на ПК



Модели **testo 835-T1**, **testo 835-T2** и **testo 835-H1** внесены в Государственный Реестр Средств Измерений РФ под номером 51475-12 и допущены к применению в Российской Федерации. Срок действия: до 12 октября 2017 г. Межповерочный интервал - 1 год.



testo 835-T1

testo 835-T1, **базовый** инфракрасный термометр, с 4-х точечным лазерным целеуказателем, оптикой 50:1, функцией управления данными измерений; в комплекте с батарейками и заводским протоколом калибровки.

№ заказа **0560 8351** Цена* **17 900 руб.**

testo 835-T2

testo 835-T2, **высокотемпературный** инфракрасный термометр (до +1500 °C), с 4-х точечным лазерным целеуказателем, оптикой 50:1, функцией управления данными измерений; в комплекте с батарейками и заводским протоколом калибровки.

№ заказа **0560 8352** Цена* **27 900 руб.**

testo 835-H1

testo 835-H1, инфракрасный термометр, с 4-х точечным лазерным целеуказателем, оптикой 50:1, функцией управления данными измерений и **модулем влажности**; в комплекте с батарейками и заводским протоколом калибровки.

№ заказа **0560 8353** Цена* **24 900 руб.**

	testo 835-T1	testo 835-T2	testo 835-H1
Тип сенсора: инфракрасный			
Оптика	50:1 (при расстоянии до объекта измерений 2 м) + диаметр отверстия объектива (24 мм)		
Отметка обл. замера	4-х точечный лазер		
Спектр. диапазон	8 ... 14 μm		
Диапазон измерений	-30 ... +600 °C	-10 ... +1500 °C	-30 ... +600 °C
Погрешность ±1 цифра	±2,5 °C (-30,0 ... -20,1 °C) ±1,5 °C (-20,0 ... -0,1 °C) ±1,0 °C (+0,0 ... +99,9 °C) ±1% от изм. зн. (ост. диап.)	±2,0 °C или ±1% от изм. зн.	±2,5 °C (-30,0 ... -20,1 °C) ±1,5 °C (-20,0 ... -0,1 °C) ±1,0 °C (+0,0 ... +99,9 °C) ±1% от изм. зн. (ост. диап.)
Разрешение	0,1 °C	0,1 °C (-10,0 ... +999,9 °C) 1 °C (+1000,0 ... +1500,0 °C)	0,1 °C
Тип сенсора: т/п типа К (NiCr-Ni)			
Диапазон измерений	-50 ... +600 °C	-50 ... +1000 °C	-50 ... +600 °C
Погрешность ±1 цифра	±(-0.5 °C +0.5% от изм. зн.)		
Разрешение	0.1 °C		
Тип сенсора: емкостный сенсор влажности Testo			
Диапазон измерений	-	-	0 ... 100 %ОВ
Погрешность ±1 цифра	-	-	±2 %ОВ ±0.5 °C
Разрешение	-	-	0.1 °C 0.1 %ОВ 0.1 °C _р

Общие технические данные	
Коэффициент излуч.	0.10 ... 1.00 (настройка с интервалом 0.01)
Таблица коэф. излуч.	20 значений в памяти прибора
Лазерное пятно	Вкл./ Выкл.
Объем памяти	200 значений
Сигнальное оповещ.	ИК-измерение темп-ры, измерение темп-ры с помощью т/п (верх./ниж.пред.зн.)
Тип сигнальн.оповещ.	звуковое, оптическое
Рабочая температура	-20 ... +50 °C
Температура хранения	-30 ... +50 °C
Материал (корпус)	АБС + ПК
Размеры	193 x 166 x 63
Вес	514 г
Тип батареи	3 батареи типа AA(или работа через USB-подкл.к ПК (требуется ПО)
Ресурс батареи	25 ч (при 25°C, с выкл.лазером и подсветкой дисплея) 10ч (при 25°C без подсветки)
Дисплей	точечная матрица
Автомат отключ.	Отключение подсветки: через 30 с Отключение прибора: через 120 с (деактивация функции при продолж. измер. и USB-соединении)
Стандарты	EN 61326-1:2006
Гарантия	2 года

Принадлежности	№ заказа	Цена*
Адаптер для крепления к штативу	0440 0950	870 руб.
USB-кабель для подключения прибора к ПК	0449 0047	1 100 руб.
Самоклеющаяся пленка, например, для полированных поверхностей (рулон, Д: 10 м, Ш: 25 мм)	0554 0051	5 900 руб.

ПОВЕРКА ПРИБОРА; testo 835-T1, H-1	№ заказа	Цена
Услуги по организации первичной поверки по каналу инфракрасной температуры 0-600 °C (подготовка, переупаковка, проверка прибора в КК) Срок исполнения 3 недели / Срочная - 8 раб. дней	0770 ИК0600	3 400 руб.
Услуги по организации первичной поверки по каналу инфракрасной температуры -30 +600 °C (подготовка, переупаковка, проверка прибора в КК) Срок исполнения 3 недели / Срочная - 8 раб. дней	0780 ИК0600	5 000 руб.
Услуги по организации первичной поверки по каналу инфракрасной температуры -30 +600 °C (подготовка, переупаковка, проверка прибора в КК) Срок исполнения 3 недели / Срочная - 8 раб. дней	0770 ИК30600	5 800 руб.
Услуги по организации первичной поверки по каналу инфракрасной температуры -30 +600 °C (подготовка, переупаковка, проверка прибора в КК) Срок исполнения 3 недели / Срочная - 8 раб. дней	0780 ИК30600	8 600 руб.

ПОВЕРКА ПРИБОРА; testo 835-T2	№ заказа	Цена
Услуги по организации первичной поверки по каналу инфракрасной температуры 0-1500 °C (подготовка, переупаковка, проверка прибора в КК) Срок исполнения 3 недели / Срочная - 8 раб. дней	0770 ИК01500	6 500 руб.
Услуги по организации первичной поверки по каналу инфракрасной температуры -10 +1500 °C (подготовка, переупаковка, проверка прибора в КК) Срок исполнения 3 недели / Срочная - 8 раб. дней	0780 ИК01500	9 500 руб.
Услуги по организации первичной поверки по каналу инфракрасной температуры -10 +1500 °C (подготовка, переупаковка, проверка прибора в КК) Срок исполнения 3 недели / Срочная - 8 раб. дней	0770 ИК101500	7 800 руб.
Услуги по организации первичной поверки по каналу инфракрасной температуры -10 +1500 °C (подготовка, переупаковка, проверка прибора в КК) Срок исполнения 3 недели / Срочная - 8 раб. дней	0780 ИК101500	11400 руб.

*Цена указана с НДС со склада в Москве. Поверка оплачивается дополнительно.

testo 845

Инфракрасный термометр с переключаемой оптикой (75:1 оптика)

Впервые, температура поверхностей с малыми диаметрами может быть измерена с близкого и дальнего расстояния. Переключаемая оптика с длинным/ коротким фокусом делает возможным подобные измерения.

Измерения на большом расстоянии выполняются при оптическом разрешении 75:1. Таким образом, температура поверхности может быть точно измерена на большом расстоянии от измеряемого объекта. На дистанции 1,2 м от измеряемого объекта диаметр измерительной точки составляет только 16 мм. Крестообразный лазерный целеуказатель точно указывает место измерения.

При измерениях на близком расстоянии от объекта короткофокусная оптика обеспечивает диаметр точки в 1 мм на расстоянии в 70 мм. Двухточечный лазер точно указывает место измерения.

- Переключаемая оптика для измерений на дальнем фокусе (75:1) и на близком фокусе (1 мм, на расстоянии 70 мм)
- Перекрестный лазерный целеуказатель для точного указания места измерения
- Эталонная погрешность до +/- 0.75 °C с ультрабыстрой измерительной технологией (Сканирование 100 мс)
- Дисплей с подсветкой (3 строки), показывает °C, %ОВ, °C тр, мин./макс. значения, сигнальные предельные значения и коэффициент излучения
- Оптический и звуковой сигнал при превышении предельных значений
- Разъем для подключения контактных зондов термопар
- Память на 90 протоколов измерений
- ПО для ПК для архивации и документирования данных измерений (включено в поставку)
- Подставка для измерений в режиме реального времени и передачи данных через USB кабель (включено в поставку)
- Документирование данных на месте посредством принтера Testo

testo 845, инфракрасный термометр с перекрестным лазерным целеуказателем, переключаемой оптикой для измерений на близких и дальних дистанциях, разъемом для контактного зонда термопары, оптическим/акустическим сигналом тревоги, памятью измеренных значений, ремнем для переноски, ПО для ПК, USB-кабелем для передачи данных, алюминиевым кейсом, батареей и заводским протоколом калибровки

№ заказа
0563 8450

Цена*
34 900 руб.



Переключаемая оптика 1:
Длинный фокус 75:1 (16 мм, расстояние 1200 мм) с крестообразным лазерным целеуказателем

Переключаемая оптика 2:
Короткий фокус (1 мм, расстояние 70 мм) с 2-точечным лазерным целеуказателем



Модель **testo 845** внесена в Государственный Реестр Средств измерений РФ под № 51475-12 и допущена к применению в Российской Федерации.
Срок действия сертификата: до 12 октября 2017 года.
Межповерочный интервал - 1 год.

Измерения на больших расстояниях

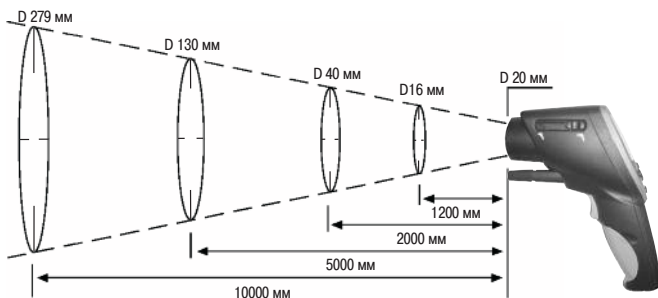

Измерение на коротком фокусе

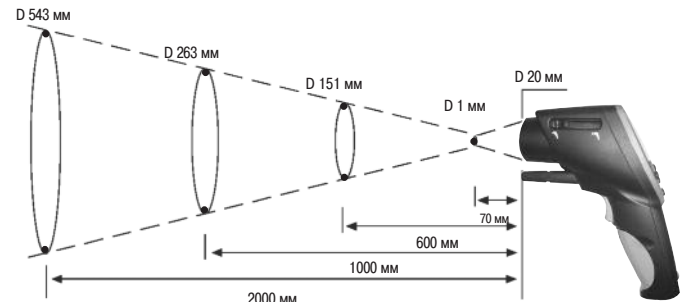

Технические данные			
Тип зонда	Инфракрасный	Тип К (NiCr-Ni)	Модуль влажности
Диапазон измерений	-35 ... +950 °C	-35 ... +950 °C	0 ... +100 %ОВ 0 ... +50 °C -20 ... +50 °C тр
Погрешность ±1 цифра	±2.5 °C (-35 ... -20.1 °C) ±1.5 °C (-20 ... +19.9 °C) ±0.75 °C (+20 ... +99.9 °C) ±0.75% от изм. знач. (+100 ... +950 °C)	±0.75 °C (-35 ... +75 °C) ±1% от изм. знач. (+75.1 ... +950 °C)	±2 %ОВ (2 ... 98 %ОВ) ±0.5 °C (-20 ... +50 °C)
Разрешение	0.1 °C	0.1 °C	0.1 °C тр

Раб. температура	-20 ... +50 °C
Темпер. хранения	-40 ... +70 °C
Тип батареи	2 AA батарейки
Ресурс батареи	25 ч (без лазера), 10 ч (с лазером без подсветки), 5 и (с лазером и 50% подсветкой)
Периодичность измерений	t 95: 250 мс сканирование Макс/Мин/Сигнал: 100 мс









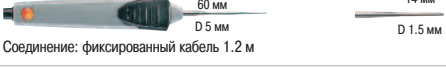

Коеффици. излуч.	Настраи. от 0.1 до 1.0
Материал корпуса	черно/серый, металлический экран
Оптическое разрешение	Длинный фокус: 75:1 (16 мм, расстояние 1200 мм) Короткий фокус: 1 мм, расстояние 70 мм)
Размеры	155 x 58 x 195 мм
Вес	455 г
Гарантия	2 года

Принадлежности	№ заказа	Цена*
Модуль влажности, дооснащение для testo 845	0636 9784	12900 руб.
Блок питания для работы прибора от сети, 5 В DC 500 мА с европейским адаптером	0554 0447	1100 руб.
Зарядное устройство для аккумуляторов, вкл. 4 Ni-MH аккумулятора с международным адаптером блока питания - 100-240 В, 300 мА, 50/60 Гц, 12 ВА, может применяться для зарядки аккумуляторов принтера и прибора	0554 0610	2900 руб.
Принтер Testo с беспроводным инфракрасным портом IRDA, 1 рулон термобумаги и 4 круглых батарейки, для распечатки данных на месте	0554 0549	11900 руб.
Запасная термобумага для принтера (6 рулонов), документация данных измерений читается отчетливо до 10 лет	0554 0568	1400 руб.
Комплект для контроля и настройки влажности 11.3%ОВ / 75.3%ОВ вкл. адаптер для зондов влажности, быстрые проверки или калибровка зонда влажности	0554 0660	15000 руб.
Самоклеющаяся пленка, напр. для полированных поверхностей (рулон, длина 10 м, ширина 25 мм), E = 0.95, термостойкая до +300°C	0554 0051	5900 руб.

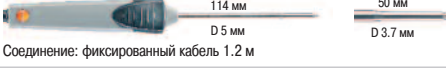
* цена указана с НДС со склада в Москве. Проверка оплачивается дополнительно.

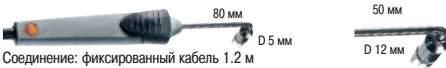
ПОВЕРКА ПРИБОРА	№ заказа	Цена*
Услуги по организации первичной поверки по каналу инфракрасной температуры 0-1000 °C (подготовка, переупаковка, проверка прибора в КК)	0770 ИК 01000	4500 руб.
Срок исполнения 3 недели / Срочная - 8 раб. дней	0780 ИК01000	6700 руб.
Услуги по организации первичной поверки по каналу инфракрасной температуры -30 +1000 °C (подготовка, переупаковка, проверка прибора в КК)	0770 ИК 30100	6600 руб.
Срок исполнения 3 недели / Срочная - 8 раб. дней	0780 ИК 30100	9900 руб.

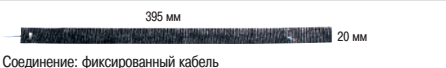
Для ознакомления с дополнительными зондами см. стр. 34-35

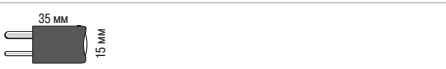



Зонды воздуха	Иллюстрация	Диап. изм.	Погрешность	t ₉₉	№ заказа	Цена**
Прочный зонд для воздуха, термопара Тип К		-60 до +400 °C	Класс 2*	25 с	0602 1793	3500 руб.
Погружные/проникающие зонды	Иллюстрация	Диап. изм.	Погрешность	t₉₉	№ заказа	Цена**
Эффективный водонепроницаемый быстродействующий погружной зонд, термопара типа К		-60 до +1000 °C	Класс 1*	2 с	0602 0593	5500 руб.
Сверхбыстрый, водонепроницаемый погружной/проникающий зонд, термопара Тип К		-60 до +800 °C	Класс 1*	3 с	0602 2693	6500 руб.
Гибкий, погружной наконечник, термопара Тип К		-200 до +1000 °C	Класс 1*	5 с	0602 5792	1900 руб.
Гибкий, погружной наконечник, для измерений температуры воздуха и газов (не для применения в плавильных печах)		-200 до +1300 °C	Класс 1*	4 с	0602 5693	2900 руб.
Гибкий, погружной наконечник, термопара Тип К		-200 до +40 °C	Класс 3*	5 с	0602 5793	2500 руб.
Водонепроницаемый погружной/проникающий зонд, термопара типа К		-60 до +400 °C	Класс 2*	7 с	0602 1293	2500 руб.
Поверхностные зонды	Иллюстрация	Диап. изм.	Погрешность	t₉₉	№ заказа	Цена**
● Быстродействующий плоский поверхностный зонд для измерений в труднодоступных местах (в узких проемах и щелевых отверстиях, термопара Тип К		0 до +300 °C	Класс 2*	5 с	0602 0193	7500 руб.
● Быстродействующий поверхностный зонд с подпружиненной термопарой также для неровных поверхностей, диапазон измер. краткосрочн до +500°C, термопара Тип К		-60 до +300 °C	Класс 2*	3 с	0602 0393	6900 руб.
● Водонепроницаемый поверхностный зонд с расширенным наконечником для измерений на плоских поверхностях, термопара Тип К		-60 до +400 °C	Класс 2*	30 с	0602 1993	3500 руб.
● Быстродействующий поверхностный зонд с подпружиненной термопарой, с изогнутым након., также для неровных поверхностей, диапазон измер. краткосрочн. до +500°C, термопара Тип К		-60 до +300 °C	Класс 2*	3 с	0602 0993	7900 руб.
● Эффективный водонепроницаемый поверхностный зонд, с небольшим измер. наконечником для плоских поверхностей термопара Тип К		-60 до +1000 °C	Класс 1*	20 с	0602 0693	5900 руб.
Поверхностный зонд (термопара типа К) с плоским наконечником и телескопической ручкой до 600 мм, для измерений в труднодоступных точках		-50 до +250 °C	Класс 2*	3 с	0602 2394	19900 руб.
Магнитный зонд, сила сцепления 20 N, для измерений на металлических поверхностях		-50 до +170 °C	Класс 2*	150 с	0602 4792	11000 руб.
Высокотемпературный магнитный зонд, сила сцепления 10 N, для измерений на металлических поверхностях		-50 до +400 °C	Класс 2*		0602 4892	11900 руб.
Зонд-обкрутка с "липучкой" Velcro для измерения температуры труб диаметром до 120 мм, T _{макс} +120°C		-50 до +120 °C	Класс 1*	90 с	0628 0020	3500 руб.
Обхватывающий трубу зонд (термопара типа К) для труб диаметром от 5 до 65 мм, со сменным наконечником. Диапазон краткосрочных измерений до +280°C		-60 до +130 °C	Класс 2*	5 с	0602 4592	8900 руб.
Запасной наконечник для обхватывающего трубу зонда 0602 4592		-60 до +130 °C	Класс 2*	5 с	0602 0092	2900 руб.
Зонд зажим для измерений на трубах, диаметр труб от 15 до 25 мм (макс. 1"), краткосрочный диапазон измерений до +130°C		-50 до +100 °C	Класс 2*	5 с	0602 4692	4500 руб.

*В соответствии с нормами EN 60584-2, погрешность Класса 1 - от -40 до +1000 °C (Тип К), Класса 2 - от -40 до +1200 °C (Тип К), Класса 3 - от -200 до +40 °C (Тип К).

** Цена указана с НДС со склада в Москве. Проверка оплачивается дополнительно.

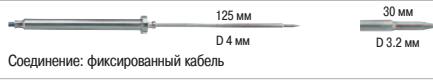
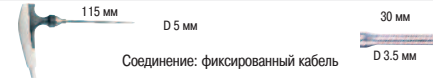
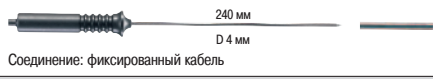
testo 830-T2/-T4 · testo 845 · testo 835

Зонды

Пищевые зонды	Иллюстрация	Диап. изм.	Погрешность	t ₉₉	№ заказа	Цена**
Водонепроницаемый пищевой зонд из нержавеющей стали (класс защиты IP65), термомпара типа K		-60 до +400 °C	Класс 2*	7 с	0602 2292	5900 руб.
Надежный пищевой зонд со специальным держателем (класс защиты IP 65), усиленный полиуретановый кабель, термомпара типа K		-60 до +400 °C	Класс 1*	6 с	0602 2492	5900 руб.
Надежный водонепроницаемый погружной /проникающий зонд (термомпара типа K) с защитным металлическим шлангом для Tmax +230°C, для мониторинга температуры масла для жарки		-50 до +230 °C	Класс 1*	15 с	0628 1292	5900 руб.
Термомпары	Иллюстрация	Диап. изм.	Погрешность	t ₉₉	№ заказа	Цена**
Термомпара с адаптером, гибкий кабель 800мм, стекловолоконно, термомпара типа K		-50 до +400 °C	Класс 2*	5 с	0602 0644	1200 руб.
Термомпара с адаптером, гибкий кабель 1500 мм, стекловолоконно, термомпара типа K		-50 до +400 °C	Класс 2*	5 с	0602 0645	2100 руб.
Термомпара с адаптером, гибкий кабель 1500мм, тефлоновый, термомпара типа K		-50 до +250 °C	Класс 2*	5 с	0602 0646	2100 руб.

*В соответствии с нормами EN 60584-2, погрешность Класса 1 - от -40 до +1000 °C (Тип K), Класса 2 - от -40 до +1200 °C (Тип K), Класса 3 - от -200 до +40 °C (Тип K).

** Цена указана с НДС со склада в Москве. Поверка оплачивается дополнительно.

Данные о стоимости поверки контактных и поверхностных зондов на стр. 24

Бесконтактные измерения

testo 805

Карманный инфракрасный минитермометр (1:1 оптика)

Компактный инфракрасный термометр размером 80 мм умещается в любом кармане, он всегда под рукой. Предназначен для измерений температуры поступающих товаров, для проверки температурного режима в холодильных витринах супермаркетов. Идеально подходит для экспресс-измерений на предприятиях пищевой промышленности и в домашнем хозяйстве.

- Практичный и компактный, карманный
- Низкая погрешность в критическом диапазоне температур пищевых продуктов
- Водонепроницаемый и прочный чехол TopSafe можно мыть в посудомоечной машине, класс защиты IP65
- Отображение на дисплее максимального и минимального значений температуры
- Режим сканирования для долгосрочных измерений

testo 805, инфракрасный минитермометр, батарея в комплекте

№ заказа **0560 8051** Цена* **3 500 руб.**

* Цена указана с НДС со склада в Москве. Поверка оплачивается дополнительно.



Модель **testo 805** внесена в Государственный Реестр Средств измерений РФ под номером 48507-11 и допущена к применению в Российской Федерации. Срок действия сертификата: до 15 декабря 2016 года. Межповерочный интервал - 1 год.



Технические данные	
Тип зонда	Встроенный ИК сенсор
Измер. диапазон	-25 ... +250 °C
Погрешность ±1 знач. цифра	±3 °C (-25 ... -21 °C) ±2 °C (-20 ... -2.1 °C) ±1 °C (-2 ... +40 °C) ±1.5 °C (+40.1 ... +150 °C) ±2% от измер. знач. (+150.1 ... +250 °C)
Разрешение	0.1 °C (-9.9 ... +199.9 °C) 1 °C (в оставш. диапазоне)

Раб. температура	0 ... +50 °C
Темп. хранения	-20 ... +65 °C
Материал/Корпус	ABS
Тип батареи	1 литиевая: CR 2032
Ресурс батареи	40 час (стандартно)
Время реакции	< 1.0 с
Коэффициент излучения	0.95 (регулируется до 0.95 или 1.00)
Габариты	80 x 31 x 19 мм
Вес	28 г

Комплект	№ заказа	Цена*
Комплект для быстрых измерений		
Инфракрасный минитермометр testo 805, чехол TopSafe и батарейка	0563 8051	3900 руб.
ПОВЕРКА ПРИБОРА		
Услуги по организации первичной поверки по каналу инфракрасной температуры 0-400 °C (подготовка, переупаковка, проверка прибора в КК)	0770 ИК0400	2600 руб.
Срок исполнения 3 недели / Срочная - 8 рабочих дней.	0780 ИК0400	3900 руб.
Услуги по организации первичной поверки по каналу инфракрасной температуры -30 +400 °C (подготовка, переупаковка, проверка прибора в КК)	0770 ИК20400	4600 руб.
Срок исполнения 3 недели / Срочная - 8 рабочих дней.	0780 ИК20400	7000 руб.

testo 104-IR

testo 104-IR – первый комбинированный водонепроницаемый (IP65) термометр для проникающего и инфракрасного измерения температуры. Термометр подходит для применения практически во всех областях пищевого сектора. С помощью testo 104-IR можно просканировать температуру отдельных продуктов или целых упаковок бесконтактным способом, например, в процессе приемки продукции. В случае превышения заданных предельных значений можно воспользоваться проникающим зондом и дополнительно проверить внутреннюю температуру продукта.

Универсальный термометр удобен и прост в применении, он с легкостью помещается в карман рабочей одежды. Благодаря складному механизму проникающий зонд можно быстро "спрятать" в корпус прибора. Когда зонд раскладывается, дисплей активируется. ИК-измерение запускается нажатием кнопки. Большой дисплей позволяет с легкостью считывать результаты измерений. Прибор оснащен несколькими кнопками управления, с их помощью пользователь может управлять прибором на интуитивном уровне. Забудьте о трудоемких замерах или сложном в управлении оборудовании, обеспечьте Ваши заказчиков качественной продукцией с помощью testo 104-IR!

testo 104-IR, водонепроницаемый инфракрасный и проникающий термометр

№ заказа	Цена*
0560 1040	6 500 руб.

* Цена указана с НДС со склада в Москве. Проверка оплачивается дополнительно.

Первый комбинированный водонепроницаемый (IP65) термометр для проникающего и инфракрасного измерения температуры

- Первый комбинированный термометр для пищевого сектора
- 2-х точечный лазерный целеуказатель, оптика 10:1
- Надежный и гигиеничный
- Водонепроницаемый (Класс защиты IP65), соответствует требованиям пищевого сектора: HACCP, EN 13485



Модель testo 104-IR внесена в Государственный Реестр Средств измерений РФ под номером 51475-12 и допущена к применению в РФ. Срок действия сертификата: до 12 октября 2017 года. Межповерочный интервал - 1 год.



Технические данные	
Единица измерения	Температура (°C / °F / °R)
Тип сенсора	NTC
Диапазон измерений	-50 ... +250 °C
Погрешность	±1.0 °C (-50 ... -30.1 °C) ±0.5 °C (-30 ... +99.9 °C) ±1% от изм. зн. (+100 ... +250 °C)
Разрешение	0,1 °C / °F / °R
Рабочая температура	-20 ... +60 °C
Температура хранения	-30 ... +70 °C
Тип батареи	2 батарейки типа AAA
Ресурс батареи	100 ч (станд.)
Размеры (ДхШхВ)	265 x 48 x 19 мм (с раскрытым зондом)
Длина зонда / D	106 мм / D 3 мм
Наконечник зонда / D	332 мм / D 2.3 мм
Дисплей	ж/к, однострочный, с подсветкой
Быстродействие	t ₉₉ = 10 с
Дополнит. функции	Auto Hold, Hold, Мин. / Макс.
Включение/ выключение	включение при открытии зонда (прибл. на 30°) / автом. отключение через 60 минут
Материал корпуса	ABS / TPE / PC, отлитый под давл. цинк, нержав. сталь
Вес	165 г (с батарейками)
Класс защиты	IP65
Гарантия	2 года
Сертификация	EN 13485

ПОВЕРКА ПРИБОРА testo 104-IR	№ заказа	Цена*
Услуги по организации первичной поверки по каналу температуры в диапазоне 0-100°C (подготовка, переупаковка, проверка прибора). Срок исполнения: 3 недели.	0770 0100	1 900 руб.
Услуги по организации первичной поверки по каналу температуры в диапазоне 0-300°C (подготовка, переупаковка, проверка прибора). Срок исполнения: 3 недели.	0770 0300	2 100 руб.
Услуги по организации первичной поверки по каналу температуры в диапазоне -40+100°C (подготовка, переупаковка, проверка прибора). Срок исполнения: 3 недели.	0770 40100	2 600 руб.
Услуги по организации первичной поверки по каналу температуры в диапазоне -40+300°C (подготовка, переупаковка, проверка прибора). Срок исполнения: 3 недели.	0770 40300	2 800 руб.
Услуги по организации первичной поверки по каналу инфракрасной температуры 0-400 °C (подготовка, переупаковка, проверка прибора в КК) Срок исполнения 3 недели / Срочная - 8 рабочих дней.	0770 ИК0400	2600 руб. 0780 ИК0400 3900 руб.
Услуги по организации первичной поверки по каналу инфракрасной температуры -30 +400 °C (подготовка, переупаковка, проверка прибора в КК) Срок исполнения 3 недели / Срочная - 8 рабочих дней.	0770 ИК20400	4600 руб. 0780 ИК20400 7000 руб.

testo 826-T2

В дополнение к указанным преимуществам прибора testo 826-T1, прибор testo 826-T2 имеет лазерный целеуказатель и выдает акустический сигнал тревоги на дисплей, когда предельное значение температуры превышено.

testo 826-T2, инфракрасный термометр с лазерным целеуказателем и акустическим сигналом тревоги; чехол TopSafe, держатель для ремня/стены в комплекте

№ заказа **0563 8282** Цена* **5 900 руб.**

* Цена указана с НДС со склада в Москве. Проверка оплачивается дополнительно.

Инфракрасный пищевой термометр с лазерным целеуказателем (6:1 оптика)

- Проверки температуры продуктов без повреждения упаковки
- Практичный и компактный
- Установка верхнего и нижнего предельных значений для оптического сигнала тревоги (мигание дисплея)
- Водонепроницаемый и прочный чехол TopSafe можно мыть в посудомоечной машине, класс защиты IP65
- Чехол TopSafe защищает прибор от пыли, грязи и влаги
- Держатель для ремня/стены
- Водонепроницаемый и надежный благодаря чехлу TopSafe (класс защиты IP67)



Модель **testo 826-T2** внесена в Государственный Реестр Средств Измерений РФ под номером 48507-11 и допущена к применению в Российской Федерации. Срок действия сертификата: до 15 декабря 2016 года. Межповерочный интервал - 1 год.

Технические данные

Диап. изм.	-50 ... +300 °C
Спектр. диапазон	8 ... 14 μm
Погрешность ±1 знач.	±1.5 °C (-20 ... +100 °C) ±2 °C или 2% от изм. знач. (ост. диап.)
Расстояние до точки замера	6:1
Кэффци. излучения	0.1...1
Целеуказатель	1-точечный лазерный

Разрешение	0.1 °C
Раб. температура	-20 ... +50 °C
Темп. хранения	-40 ... +70 °C
Тип батареи	2 AAA микро батарейки
Ресурс батареи	приблиз. 20 ч
Габариты	148 x 34.4 x 19 мм
Дисплей	LCD, 1-строчный
Вес	80 г
Гарантия	2 года

ПОВЕРКА ПРИБОРА

	№ заказа	Цена*
Услуги по организации первичной поверки по каналу инфракрасной температуры 0-400 °C (подготовка, переупаковка, проверка прибора в КК). Срок исполнения 3 недели / Срочная - 8 рабочих дней.	0770 ИК0400	2600 руб.
Услуги по организации первичной поверки по каналу инфракрасной температуры -30 +400 °C (подготовка, переупаковка, проверка прибора в КК). Срок исполнения 3 недели / Срочная - 8 рабочих дней.	0770 ИК20400	4600 руб.
	0780 ИК0400	3900 руб.
	0780 ИК20400	7000 руб.

testo 826-T4

testo 826-T4, лучшая модель в серии приборов testo 826, позволяет отмечать точку замера лазерным целеуказателем и выдает акустический сигнал при превышении предельных значений.

testo 826-T4, термометр, 2 в 1 с лазерным целеуказателем и сигналом тревоги; чехол TopSafe, держатель для ремня/стены, защитный колпачок для наконечника зонда и сверло для замороженных продуктов в комплекте

№ заказа **0563 8284** Цена* **9 900 руб.**

* Цена указана с НДС со склада в Москве. Проверка оплачивается дополнительно.

Инфракрасный термометр с проникающим зондом и лазерным целеуказателем (6:1 оптика)

- Проникающий термометр и бесконтактный инфракрасный термометр в одном компактном приборе
- Выборочная проверка с помощью инфракрасного сенсора без повреждения упаковки
- Измерение внутренней температуры с помощью тонкого и надежного зонда
- При превышении верхнего и нижнего предельных значений температуры подается оптический сигнал тревоги (мигание дисплея)
- Чехол TopSafe для защиты прибора от пыли, грязи, повреждений и влаги



Модель **testo 826-T4** внесена в Государственный Реестр Средств Измерений РФ под номером 48507-11 и допущена к применению в Российской Федерации. Срок действия сертификата: до 15 декабря 2016 года. Межповерочный интервал - 1 год.

Технические данные

Тип зонда	Инфракрасный	NTC
Спектр. диапазон	8 ... 14 μm	
Диап. изм.	-50 ... +300 °C	-50 ... +230 °C
Погрешность ±1 знач.	±1.5 °C (-20 ... +100 °C) ±2 °C или 2% от изм. зн. (ост. диап.)	±0.5 °C (-20 ... +99.9 °C) ±1 °C или 1% от изм. зн. (ост. диап.)
Разрешение	0.1 °C	0.1 °C
Расстояние до точки замера	6:1	
Кэффци. излучения	0.1...1	
Целеуказатель	1-точечный лазерный	
Раб. температура	-20 ... +50 °C	
Темп. хранения	-40 ... +70 °C	

Тип батареи	2 AAA микро батарейки
Ресурс батареи	приблиз. 20 ч.
Дисплей	LCD, 1-строчный
Вес	80 г
Габариты	148 x 34.4 x 19 мм
Гарантия	2 года

ПОВЕРКА ПРИБОРА

	№ заказа	Цена*
Услуги по организации первичной поверки по каналу инфракрасной температуры 0-400 °C (подготовка, переупаковка, проверка прибора в КК). Срок исполнения 3 недели / Срочная - 8 рабочих дней.	0770 ИК0400	2600 руб.
Услуги по организации первичной поверки по каналу инфракрасной температуры -30 +400 °C (подготовка, переупаковка, проверка прибора в КК). Срок исполнения 3 недели / Срочная - 8 рабочих дней.	0770 ИК20400	4600 руб.
	0780 ИК0400	3900 руб.
	0780 ИК20400	7000 руб.

testo 831

Благодаря оптике 30:1 диаметр точки замера составляет всего 3.6 см на расстоянии 1 м. Поэтому, температура даже объектов малого диаметра, таких как упаковки йогурта, может быть с легкостью измерена на расстоянии. Ошибки измерения исключаются благодаря 2-х точечному лазерному целеуказателю, который отмечает точку замера. При регистрации двух значений в секунду testo 831 является идеальным партнером при измерениях температуры в холодильных витринах или других объектов пищевого сектора.

testo 831, инфракрасный термометр, вкл. чехол для крепления на ремень, батарейку, руководство по эксплуатации и заводской сертификат калибровки с точками: -20 и +80 °C

№ заказа **0560 8316** Цена* **8 900 руб.**

Инфракрасный термометр для бесконтактного мониторинга температуры в пищевой промышленности (30:1 оптика)

- Инфракрасный термометр с оптикой 30:1
- Широкий диапазон измерений: от -30 до +210 °C
- Дисплей с подсветкой
- При превышении верхнего и нижнего предельных значений температуры подается оптический и акустический сигналы тревоги
- В комплекте: чехол для крепления на ремень и заводской сертификат калибровки
- Поставляется также в комплекте с проникающим термометром testo 106



Комплект с testo 831 и testo 106

Комплект testo 831 и testo 106: инфракрасный термометр, вкл. чехол для крепления на ремень, батарейку, руководство по эксплуатации и заводской сертификат калибровки с точками: -20 и +80 °C, и проникающий термометр testo 106 вкл. чехол TopSafe, чехол для крепления на ремень, батарейку и руководство по эксплуатации

№ заказа **0563 8315** Цена* **10 900 руб.**

* Цена указана с НДС со склада в Москве. Проверка оплачивается дополнительно.

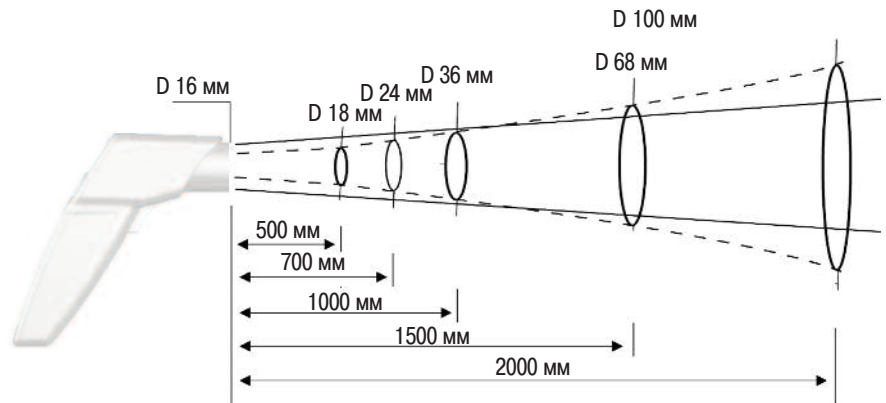

Технические данные

Тип зонда	Инфракрасный	Раб. температура	-20 ... +50 °C
Диал. изм.	-30 ... +210 °C	Темп. хранения	-40 ... +70 °C
Спектр. диапазон	8 ... 14 μm	Тип батареи	9В, батарея типа "Крона"
Погрешность ±1 знач.	±1,5 °C или ±1,5% от изм. зн. (-20 до +210 °C)	Ресурс батареи	15 ч
	± 2 °C или ±2% от изм. зн. (в ост. диал.)	Дисплей	LCD, с подсветкой
Разрешение	0,1 °C	Класс защиты	IP30
Расстояние до точки замера	30:1	Габариты	190 x 75 x 38 мм
Кoeffиц. излучения	Настраи. 0.1 до 1.0	Вес	200 г
		Гарантия	2 года

Возможность каскадного подключения маршрутизаторов

- Расширение радиуса передачи данных посредством последовательного подключения до 3 маршрутизаторов
- Маршрутизаторы Saveris (весь каскад) могут принимать сигналы максимально от 5-ти радио-зондов
- Радиозонды могут быть подключены к любому маршрутизатору в каскаде
- Каскадное подключение возможно только для маршрутизаторов версии V 2.0



Возможность каскадного подключения маршрутизаторов и конвертора

- Расширение радиуса передачи данных посредством дополнительного конвертора перед каскадом маршрутизаторов
- Маршрутизаторы Saveris (весь каскад) могут принимать сигналы максимально от 5-ти радио-зондов
- Радиозонды могут быть подключены к любому маршрутизатору в каскаде
- Каскадное подключение возможно только для маршрутизаторов версии V 2.0



Расширение радиуса передачи данных с использованием конвертора и топологии звезда

- Оптимальное решение для расширения радиуса передачи данных в затрудненных структурных условиях. Гибкое подключение радиозондов в пределах каскада



База testo Saveris

База представляет собой основной компонент системы testo Saveris. С ее помощью Вы можете сохранить до 40,000 единиц с одного канала без задействования ПК. Данный объем соответствует проведению измерений в течение одного года с интервалами в 15 минут. Аварийный аккумулятор обеспечивает передачу сигнала и сохранение полученных данных даже в случае перебоев питания.

Данные системы и оповещения отображаются на дисплее базы Saveris. Даже при выключенном ПК, в случае превышения предельных значений, система отправляет оповещения посредством светодиодного индикатора, SMS и через релейный выход, к которому подсоединяется сигнальный датчик.

В общей сложности база Saveris может поддерживать 150 радиозондов и Ethernet зондов или 254 канала измерений. База Saveris подключается к ПК с помощью USB или кабеля Ethernet. Таким образом, база Saveris сочетает в себе универсальность и высокую степень защищенности полученных данных.

Радиозонд testo Saveris

Радиозонды testo Saveris предназначены для измерения температуры и влажности. В ходе цикла измерений радиозонды сохраняют записанные данные измерений и с заданной периодичностью отправляют эти данные на центральное базовое устройство. При превышении предельных значений мгновенно устанавливается радиосвязь. Между радиозондом и базовым устройством поддерживается постоянный двусторонний обмен данными. Это, в свою очередь, обеспечивает запись данных измерений только базовым устройством независимо от помех, создаваемых другими системами радиосвязи.

Нарушение радиосвязи при наличии препятствий для прохождения радиосигнала сопровождается звуковым сигнальным оповещением. Встроенная в зонд память обеспечивает сохранность данных даже в случае возникновения помех при радиопередаче. Оптимальный дизайн аккумулятора обеспечивает длительность ресурса памяти зонда.

В свободном пространстве протяженность передачи сигнала составляет приблизительно 300 метров при частоте 868 МГц и приблизительно 100 метров при частоте 2.4 ГГц. В зданиях передача радиосигнала значительно затруднена по причине наличия строительных конструкций - стен, дверей, холодильников или металлических дверей. В таких условиях Вы можете улучшить качество радиосвязи с помощью применения маршрутизатора. В виду того, что на дисплеях радиозонда и маршрутизатора отображается уровень качества радиосвязи, Вы можете самостоятельно выбрать оптимальное расположение устройств.

Модели зондов с внутренними и внешними сенсорами температуры и влажности делают возможным применение устройств практически в любой области. Радиозонды поставляются как с дисплеем, так и без дисплея. На дисплее отображаются данные текущего измерения, уровень зарядки аккумулятора и качество радиосвязи.



Радиозонд testo Saveris



Маршрутизатор testo Saveris



Радиозонд testo Saveris



Радиозонд testo Saveris

Радиозонд testo Saveris

Конвертор аналогового сигнала testo Saveris

Две версии конвертера аналогового сигнала (радиал/Ethernet) позволяют интегрировать в систему мониторинга значений testo Saveris другие измерительные параметры, через интеграцию всех трансмиттеров со стандартизированным интерфейсом силы тока/напряжения, напр. 4 - 20 мА или 0-10 В.



Система мониторинга влажности и температуры testo Saveris внесена в Государственный Реестр Средств Измерений РФ под № 55786-13 и допущена к применению в РФ.

Срок действия свидетельства: до 09 декабря 2018 года.
Межповерочный интервал - 1 год.

testo Saveris™: Программное обеспечение

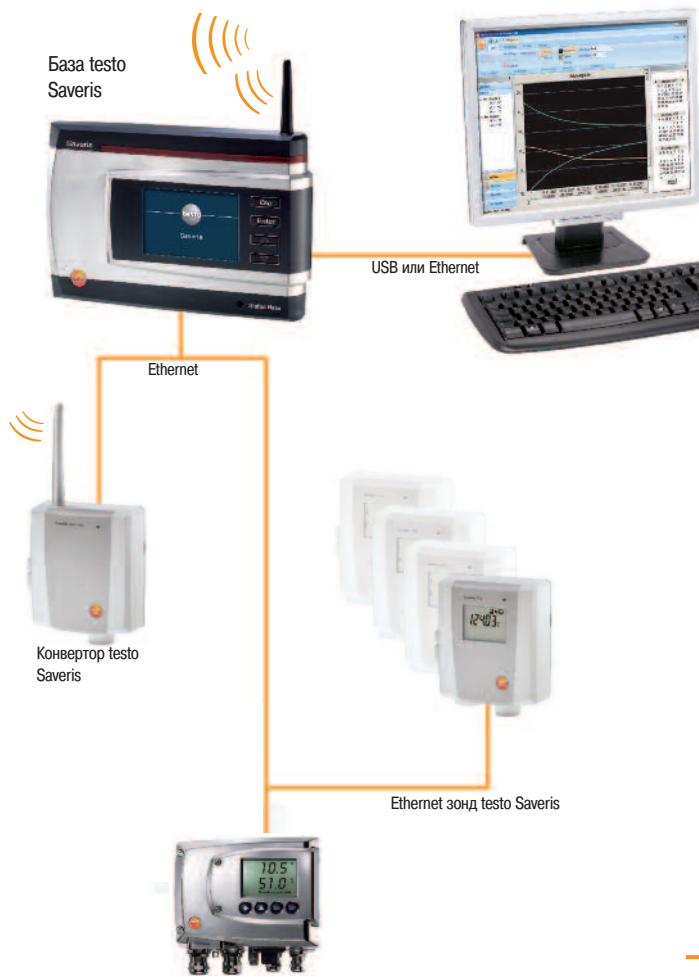

Трансмиттеры влажности testo 6651/6681

Благодаря возможности интеграции данных, мониторинг измеренных значений стал возможен в дополнение к контролю. Это дает решение при необходимости измерений с высокой точностью также как и для особых сфер применения (высокая влажность, остаточная влажность и т.п.) в сжатом воздухе, воздухе для осушки и в технологиях вентиляции кондиционирования воздуха.

Дополнительная информация на www.testo.ru

Ethernet зонд testo Saveris

Программное обеспечение testo Saveris

Данные измерений передаются из базы в ПК, оснащенный программным обеспечением testo Saveris, которое вы можете установить за несколько минут с помощью мастера установки. Базовые настройки системы и конфигурация устройств также осуществляются с помощью программного обеспечения.

Все данные измерений централизованно сохраняются в базе данных программного обеспечения и могут быть оперативно представлены в виде таблицы или графика. Все полученные оповещения заносятся в таблицу архива. Процесс документации значительно упрощен за счет автоматического создания отчетов в формате PDF. Применение таких опций, как управления посредством календаря и представление групп зондов, делает использование программного обеспечения простым и удобным.

Пользователь может выбрать способ получения сигнальных оповещений - по электронной почте или в виде всплывающего экранного сообщения.

Программное обеспечение Saveris доступно в двух версиях. Базовая версия SBE (Small Business Edition) обеспечивает поддержку базового набора функций. Вторая версия PROF (Professional) предлагает пользователю применение дополнительных удобных функций, например:

- Возможность интеграции в сеть посредством Ethernet. Данная опция обеспечивает непрерывный мониторинг данных измерений, осуществляемый через ПК, интегрированные в сеть.
- Сохранение снимков оборудования или помещений в виде графических изображений. Соответствующие значения измерений могут быть указаны в местах установки зондов на графических изображениях помещений и оборудования. Таким образом, пользователь получает визуальное представление привязки места установки зонда к полученному значению измерений (сохраненное графическое изображение).
- Комплексное управление системой оповещений дает возможность одновременного или последовательного оповещения нескольких человек. Пользователь может устанавливать способ получения оповещений вне зависимости от дня недели и времени - посредством электронной почты, SMS или всплывающих экранных сообщений.

Ethernet зонд testo Saveris

Помимо радиозондов testo Saveris предлагает зонды, подключаемые непосредственно к сети Ethernet. Применение данных зондов позволяет работать с существующей локальной сетью и передавать данные из зонда на базу даже на значительных расстояниях.

Ethernet зонды можно эксплуатировать длительное время, поскольку они подключаются к блокам питания и работают независимо от аккумуляторов. Встроенная память обеспечивает сохранение данных измерений даже при потере напряжения или сбое в локальной сети.





На дисплее отображаются данные измерений, а также состояние зонда. Отдельные модели зондов адаптированы под определенные области применения.

При подключении конвертора к разъему Ethernet сигнал радиозонда можно преобразовать в сигнал Ethernet. Это дает возможность сочетания универсального подключения радиозонда с использованием существующей сети Ethernet даже при передаче радиосигнала на дальние расстояния.

Обзор версий программного обеспечения

	SBE	PROF	CFR
Простая установка и конфигурация	•	•	•
Диаграммы/таблицы/обзор сигналов тревоги/PDF отчеты	•	•	•
Управление данными с использованием календаря	•	•	•
Представление зондов в виде групп	•	•	•
Передача сигналов тревоги (e-mail, SMS, реле)	•	•	•
Комплексное управление оповещениями	•	•	•
Автоматическое обновление измеренных значений ("Online mode")	•	•	•
Отображение данных измерения на фоновых снимках объектов	•	•	•
Интеграция в сеть (клиент-сервер)	•	•	•
Соответствие требованиям 21CFR11 (возможность валидации)	•	•	•
Электронная подпись	•	•	•
Контрольные записи	•	•	•
Назначение прав доступа для 3 уровней пользователей	•	•	•

Модели зондов с внутренними и внешними сенсорами температуры и влажности можно применять в различных областях. В зависимости от модели, радиозонды могут поставляться как с дисплеем, так и без дисплея. На дисплее отображаются данные текущего измерения, состояние зарядки аккумулятора и уровень качества радиосигнала.

		°C / °F					
		NTC внутр.	NTC внутр.	NTC внеш.	TC внеш.	Pt 100 внеш.	
Радио							
		Saveris T1 Радиозонд с внутренним NTC сенсором	Saveris T2 Радиозонд с подключением для внешн. зонда и внутр. сенсором NTC, дверной контакт	Saveris T3 2-канальный радиозонд с 2 подключениями зондов термопар (с различными типами термопар)	Saveris Pt Радиозонд с 1 подключением внешнего зонда типа Pt100		
Внутренний сенсор	Тип зонда	NTC	NTC				
	Диап.измерений	-35 ... +50 °C	-35 ... +50 °C				
	Погрешность	±0.4 °C (-25 ... +50 °C) ±0.8 °C (остат.диапазон)	±0.4 °C (-25 ... +50 °C) ±0.8 °C (остат.диапазон)				
	Разрешение	0.1 °C	0.1 °C				
Внешний зонд	Тип зонда		NTC	термоп. типа K	термоп. типа J	зонд типа Pt100	
	Диап.измерений (устройства)		-50 ... +150 °C	-195 ... +1350 °C	-100 ... +750 °C	-200 ... +600 °C	
	Погрешность (устройства)		±0.2 °C (-25 ... +70 °C) ±0.4 °C (остат.диапазон)		термоп. типа T -200 ... +400 °C	термоп. типа S 0 ... +1760 °C	при 25 °C ±0.1 °C (0 ... +60 °C) ±0.2 °C (-100 ... +200 °C) ±0.5 °C (остат.диапазон)
	Разрешение		0.1 °C	±0.5 °C или 0.5% знач.изм.		0.01 °C	
Подключение			кабель NTC с мини-разъемом DIN, в комплект входит кабель подключения дверного контакта (1.80 м)	2 кабеля с разъемом для зондов термопар, макс.разность потенциалов 2 В		1 зонд типа Pt100 с мини-разъемом DIN	
Размеры (корпус):	80 x 85 x 38 мм						
Вес	Прибл. 240 г						
Тип аккумулятора, ресурс	4 аккумулятора AA, ресурс аккумулятора при +25 °C составляет 3 года; при применении в морозильных системах - 3 года с фото-литиевыми аккумуляторами L91 Energizer						
Материал/Корпус	пластик						
Класс защиты	IP68		IP54		IP68		
Радиочастота	2.4 ГГц						
Частота измерений	Стандарт - 15 мин, возможность установки 1-мин.интервала на протяжении 24 ч.						
Соответствие стандартам	DIN EN 12830						
Рабочая температура	-35 ... +50 °C		-20 ... +50 °C				
Температура хранения	-40 ... +55 °C						
Дисплей (наличие по выбору)	2-строчный, 7-сегментный, букв-цифровой LCD (ж/к) дисплей						
Протяженность перед. сигн.	приблиз. 100 м в свободном пространстве при частоте 2.4 ГГц						
Настенный кронштейн	входит в комплект						

Модели	№ заказа	Цена*	№ заказа	Цена*
	Модель без дисплея		Модель с дисплеем	
	2.4 ГГц			
Saveris T1 Радиозонд с внутренним NTC сенсором	0572 1250	9900 руб.	0572 1260	13900 руб.
Saveris T2 Радиозонд с подключением для внешн. зонда и внутр. сенсором NTC, дверной контакт	0572 1251	13900 руб.	0572 1261	16900 руб.
Saveris T3 2-канальный радиозонд с 2 подключениями зондов термопар (с различными типами термопар)	0572 9252	17900 руб.	0572 9262	21900 руб.
Saveris Pt Радиозонд с 1 подключением внешнего зонда типа Pt100	0572 7251	18900 руб.	0572 7261	21900 руб.

ПОВЕРКА для зондов температуры воздуха		№ заказа	Цена*
Услуги по организации поверки по каналу по каналу температуры логгеров температуры -40+70 °C (подготовка, переупаковка, проверка прибора в КК) Срок исполнения 3 недели		0770 017X	2100 руб.
Услуги по организации срочной поверки по каналу по каналу температуры логгеров температуры -40+70 °C (подготовка, переупаковка, проверка прибора в КК) Срок исполнения 8 рабочих дней		0780 017X	2900 руб.

Стоимость поверки внешних зондов температуры запрашивайте дополнительно

Щелочно-кремниевые батареи AA (0515 0414) включены в заказ.

* цена указана с НДС со склада в Москве. Поверка оплачивается дополнительно.



Радио

°C / °F и % OB				мА и В	
%OB	NTC	%OB	NTC	мА	В
внешн.		внутр.		внутр.	
Saveris H2D Беспроводное измерение влажности с внутренним NTC сенсором		Saveris H3 Радиозонд влажности		Saveris H4D Беспроводное измерение влажности с 1 подключением внешнего зонда NTC	
Saveris U1 Конвертор сигнала с возможностью подключения внешнего зонда с выходным аналоговым сигналом 0-10 В или 4-20 мА					
Внутренний сенсор	Тип зонда	NTC		1 канал: вход ток/напряжение	
	Диап.измерений	-20 ... +50 °C		2-проводной: 4 ... 20 мА, 4-проводной: 0/4 ... 20 мА, 0 ... 1/5/10 В, Нагрузка: макс. 160 Вт при 24 В пост. тока	
	Погрешность	±0.5 °C		Ток ±0.03 мА / 0.75 мА Напряжение 0 ... 1 В ±1.5 мВ/39 мВ Напряжение 0 ... 5 В ±7.5 мВ / 0.17 мВ Напряжение 0 ... 10 В ±15 мВ / 0.34 мВ ±0.02% от изм.зн./К при отклонении от температуры окр.среды 22 °C	
	Разрешение	0.1 °C			
Внешний зонд	Тип зонда	NTC	Сенсор влажности	NTC	Сенсор влажности
	Диап.измерений (устройства)	-20 ... +50 °C	0 ... +100 % OB*	-20 ... +70 °C	0 ... +100 %OB*
	Погрешность (устройства)	±0.5 °C	до 90 %OB: ±2 % OB > 90 %OB: ±3 % OB	±0.2 °C	см.зонды
	Разрешение	0.1 °C	0.1% / 0.1 °C тд	0.1 °C	0.1% / 0.1 °C тд
Подключение	несъемный внешний зонд			внешний зонд влажности мини DIN разъем	
Размеры (корпус):	85 x 100 x 38 мм		80 x 85 x 38 мм		Примерно 85 x 100 x 38 мм
Вес	Приблиз.. 256 г		Приблиз. 245 г		Приблиз. 240 г
Тип аккумулятора, ресурс	4 аккумулятора AA, Ресурс аккумулятора при +25 °C составляет 3 года; при применении в морозильных системах - 3 года с фото-литиевыми аккумуляторами L91 Energizer				Питание: Блок питания 6.3 В пост. тока, 2 ... 30 В пост. тока макс. 25 В пер. тока
Материал/Корпус	пластик				
Класс защиты	IP54		IP42		IP54
Радиочастота	2.4 ГГц				
Частота измерений	Стандарт -15 мин, возможность установки 1-мин.интервала на протяжении 24 ч.				
Рабочая температура	-20 ... +50 °C				
Температура хранения	-40 ... +55 °C				
Дисплей (наличие по выбору)	2-строчный, 7-сегментный, букв-цифровой LCD (ж/к) дисплей			(без дисплея)	
Протяженность перед. сигн.	приблиз.100 м в свободном пространстве при частоте 2.4 ГГц				
Настенный кронштейн	входит в комплект				

*не подходит для продолжительного применения при высоком уровне влажности

Модели	№ заказа	Цена*	№ заказа	Цена*	ПОВЕРКА ПРИБОРА	№ заказа	Цена*
					Услуги по организации поверки по каналу по каналу температуры логгеров температуры -40+70 °C (подготовка, переупаковка, проверка прибора в КК) Срок исполнения 3 недели	0770 017X	2100 руб.
					Услуги по организации первичной поверки по каналу влажности 2%OB (подготовка, переупаковка, проверка прибора в КК) Срок исполнения 3 недели	0770 0001	2300 руб.
Saveris H3 Радиозонд влажности	0572 6250	22900 руб.	0572 6260	24900 руб.	Услуги по организации срочной поверки по каналу по каналу температуры логгеров температуры -40+70 °C (подготовка, переупаковка, проверка прибора в КК) Срок исполнения 8 рабочих дней	0780 017X	2900 руб.
Saveris H2D Беспроводное измерение влажности с внутренним NTC сенсором			0572 6262	27900 руб.	Услуги по организации срочной первичной поверки по каналу влажности 2%OB (подготовка, переупаковка, проверка прибора в КК) Срок исполнения 8 рабочих дней	0780 0001	3500 руб.
Saveris H4D Беспроводное измерение влажности с 1 подключением внешнего зонда NTC			0572 6264	18900 руб.			
Saveris U1 Радиозонд с возможностью подключения внешнего датчика с выходным аналоговым сигналом 0-10 В	0572 3250	17900 руб.					



Щелочно-кремниевые батареи AA (0515 0414) включены в заказ.

* цена указана с НДС со склада в Москве. Поверка оплачивается дополнительно.

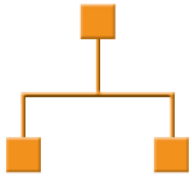
Для эксплуатации зонда Ethernet можно использовать существующую инфраструктуру локальной сети, что позволит осуществлять передачу данных из зонда в базовое устройство даже на значительных расстояниях. Зонды Ethernet оснащены дисплеем.



Ethernet

		°C		
		NTC ВНЁШН.	TC ВНЁШН.	Pt 100 ВНЁШН.
				
		Saveris T1E Ethernet зонд для подключения 1 внешнего зонда тип NTC	Saveris T4 E 4-канальный зонд Ethernet с 4 подключениями внешних зондов термопар	Saveris Pt E Зонд Ethernet с подключением внешнего зонда типа Pt100
Внешний зонд	Тип зонда	NTC	термоп. типа K	Pt100
	Диап.измерений (устройства)	-50 ... +150 °C	-195 ... +1350 °C	-200 ... +600 °C
	Погрешность (устройства)	±0.2 °C (-25 ... +70 °C) ±0.4 °C (остальной диапазон)	термоп. типа J термоп. типа T	термоп. типа S
	Разрешение	0.1 °C	-200 ... +400 °C	0 ... +1760 °C
Подключение		1 x NTC через мини DIN разъем	4 TC через разъем TC, макс. разность потенциалов 50 В	1 Pt100 через мини-разъем DIN
Размеры (корпус):		Mini-DIN сервисный разъем		
Вес		прибл. 85 x 100 x 38 мм		
Питание (обязательно!)		прибл. 220 г		
Буферная батарея		блок питания 6.3 В пост.тока; или разъемн./винтов. клеммы 24 V перем./пост.тока		
Материал/Корпус		литий-ионная аккумуляторная батарея		
Класс защиты		Пластик		
Частота измерений		IP54		
Рабочая температура		от 2 с до 24 ч		
Температура хранения		-20 ... +60 °C		
Расход энергии		-40 ... +60 °C		
Дисплей		PoE Class 0 (стандартно 3 W)		
Настенный кронштейн		2-строчный; 7-сегментный буквенно-цифровой LCD (ж/к) дисплей		
		входит в комплект		

Модели Ethernet зондов	№ заказа	Цена*
Saveris T1E Ethernet зонд для подключения 1 внешнего зонда тип NTC	0572 1191	17900 руб.
Saveris T4 E 4-канальный зонд Ethernet с 4 подключениями внешних зондов термопар	0572 9194	31900 руб.
Saveris Pt E Зонд Ethernet с подключением внешнего зонда типа Pt100	0572 7191	23900 руб.
Saveris H1 E Зонд влажности Ethernet (1%)	0572 6191	45500 руб.
Saveris H2 E Зонд влажности Ethernet (2%)	0572 6192	27900 руб.
Saveris H4E Ethernet зонд влажности для подсоединения внешнего зонда влажности/температуры (с дисплеем)	0572 6194	24900 руб.
Saveris U1E Ethernet конвертор сигнала 1 вход ток/напряжение	0572 3190	22900 руб.



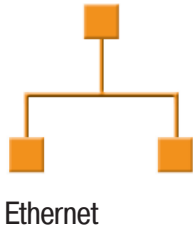

* Цена указана с НДС со склада в Москве. Проверка оплачивается дополнительно.

ПОВЕРКА для зондов температуры воздуха	№ заказа	Цена*
Услуги по организации проверки по каналу по каналу температуры логгеров температуры -40+70 °C (подготовка, переупаковка, проверка прибора в КК) Срок исполнения 3 недели	0770 017X	2100 руб.
Услуги по организации срочной проверки по каналу по каналу температуры логгеров температуры -40+70 °C (подготовка, переупаковка, проверка прибора в КК) Срок исполнения 1 неделя	0780 017X	2900 руб.



Стоимость проверки внешних зондов температуры запрашивайте дополнительно.



Ethernet

°C / °F и %ОВ			мА и В	
%ОВ	NTC	ВНЕШН.	мА	В
 <p>Saveris H1E Зонд влажности/температуры Ethernet (1%)</p>		 <p>Saveris H2 E Зонд влажности/температуры Ethernet (2%)</p>		 <p>Saveris H4E Ethernet зонд для подключения внешнего зонда влажности/температуры</p>
			 <p>Saveris U1E Ethernet-Конвертор сигнала с возможностью подключения внешнего зонда с выходным аналоговым сигналом 0-10 В или 4-20 мА</p>	

Внутренний сенсор	Тип зонда		Диап. измерений		Погрешность		Разрешение
	NTC		0 ... 100 % ОВ*		см. внешние зонды		
Внешний зонд	Тип зонда		Диап. измерений (устройства)		Погрешность (устройства)		Разрешение
	NTC		0 ... 100 % ОВ*		см. внешние зонды		

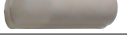
Металлокерамические колпачки для зондов Ethernet Saveris H1 E, H2 E и H2 D	Иллюстрация	№ заказа	Цена*
Защитный металлический колпачок, D 12 мм для зондов влажности; материал: нержавеющая сталь В4А. Быстрая установка, прочный и термостойкий. Используется при скоростях мен. 10 м/с		0554 0755	2200 руб.
Колпачок с сетчатым фильтром, D 12 мм		0554 0757	2900 руб.
Фильтр из пористого тефлона, D 12 мм, ПТФЭ, водоотталкивающий, устойчивый к коррозии. Применение: диапазон высокого давления (продолжительные измерения), измерения при высоких скоростях, измерения сжатого воздуха		0554 0756	2400 руб.
Набор для поверки и калировки, 11.3 % ОВ/75.3 % ОВ, вкл. адаптер для зондов влажности		0554 0660	15000 руб.

ПОВЕРКА ПРИБОРА	№ заказа	Цена*
Услуги по организации поверки по каналу по каналу температуры логгеров температуры -40+70 °С (подготовка, переупаковка, проверка прибора в КК) Срок исполнения 3 недели	0770 017X	2100 руб.
Услуги по организации первичной поверки по каналу влажности 2%ОВ (подготовка, переупаковка, проверка прибора в КК) Срок исполнения 3 недели	0770 0001	2300 руб.
Услуги по организации срочной поверки по каналу температуры логгеров температуры -40+70 °С (подготовка, переупаковка, проверка прибора в КК) Срок исполнения 8 рабочих дней	0780 017X	2900 руб.
Услуги по организации срочной первичной поверки по каналу влажности 2%ОВ (подготовка, переупаковка, проверка прибора в КК) Срок исполнения 8 рабочих дней	0780 0001	3500 руб.

База testo Saveris™	№ заказа	Цена*
База Saveris, радиочастота 2.4 ГГц, V 2.0	0572 0260	49 000 руб.
База Saveris, радиочастота 2.4 ГГц, встроенный модуль GSM (для передачи оповещений посредством SMS) V 2.0	0572 0261	69 000 руб.

В заказ не включены блоки питания и антенны с магнитными стойками.

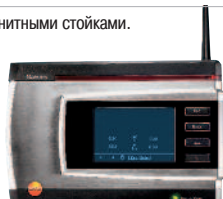

База: технические данные	
Память	40.000 значений на канал (максимум 10.160.000 значений)
Размеры	225 x 150 x 49 мм
Вес	Прибл. 1510 г
Класс защиты	IP42
Материал/Корпус	Цинк, литье под давлением / пластик
Радиочастота	868 МГц / 2.4 ГГц
Питание (критически необходимо)	6.3 В пост.тока от блока питания или 24 В пост./перем.тока от подкл./вкручив. клемм, потребл.мощность < 4 Вт
Аккумулятор	Литий-ионная батарея (для обеспечения сохранности данных и для авар.отправки SMS при отказе питания)
Рабочая температура	-10 до +50 °С
Температура хранения	-40 до +85 °С
Дисплей	графический дисплей, 4 клавиши управления
Интерфейсы	USB, радио, Ethernet
Подключаемый радиозонд	максимум 15 зондов могут быть напрямую подключены через радиоинтерфейс, максимум 150 - через интерфейс радио/ маршрутизатора/ конвертора/ Ethernet, макс. 254 каналов
Передача оповещений	макс. 1 А, макс.30 Вт, макс.60/25 В пост./пер.тока, контакт NC/ NO
Модуль GSM	850 / 900 / 1800 / 1900 МГц не подходит для применения в Японии и в Южной Корее
Установка	В комплект входит настольная подставка и настенный кронштейн

Источники электропитания	№ заказа	Цена*
Блок питания 100-240 В постоянного тока для базы, маршрутизатора, конвертора, зонда Ethernet	0554 1096	2500 руб.
Блок питания (с монтажной шиной) от 90 до 264 В пер.тока / 24 В пост.тока (2.5А)	0554 1749	11000 руб.
Блок питания (настольный) от 110 до 240 В пост.тока/24 В перем.тока (350мА)	0554 1748	8 500 руб.

Прочее	№ заказа	Цена*
Антенна с магнитной стойкой (двойной диапазон) с кабелем 3 м. для базы с модулем GSM (не подходит для применения в США, Канаде, Чили, Аргентине, Мексике)	0554 0524	4900 руб.
Модуль сигнального оповещения (визуальное и акустическое), подсоед. к релейному выходу базы, диам. 70 x 164 мм, 24 В пер.тока/пост.тока или 320 мА, визуальное оповещение: красный цвет, акуст.оповещение: сигнал прибл. 2.4 кГц	0629 6666 ID-№. 0699 6111/1	12900 руб.

Pt 100	Подключаемые зонды	Иллюстрация	Диап.измерений	Класс точности	199	№ заказа	Цена*
● Прочный и надежный зонд из нержавеющей стали Pt100 для пищевых продуктов (IP65)	Подкл.: фиксиров. кабель		-50 до +400 °С	Класс А (-50 до +300 °С), Класс В (остат.диапазон)	10 с	0609 2272	9500 руб.
			-50 до +200 °С	Класс А (-50 до +300 °С), Класс В (остат.диапазон)	12 с	0609 1273	5500 руб.

* Цена указана с НДС со склада в Москве. Проверка оплачивается дополнительно.

Маршрутизатор testo Saveris™	№ заказа	Цена*
Маршрутизатор Saveris, 2.4 ГГц, V 2.0	0572 0259	10000 руб.
Конвертор testo Saveris™	№ заказа	Цена*
Конвертор Saveris, 2.4 ГГц, V 2.0 преобразование радиосигнала в Ethernet	0572 0258	20000 руб.

Блоки питания не включены в заказ













Технические данные	Маршрутизатор	Конвертор
Размеры	Прибл. 85 x 100 x 38 мм	Прибл. 85 x 100 x 35 мм
Вес	Прибл. 180 г	Прибл. 190г
Питание	блок питания 6.3В пер.тока; или разъемы/ клеммы 24 В пост./пер.тока, потребл.мощность < 0.5 Вт	блок питания 6.3В пер.тока; или разъемы/ клеммы 24 В пост./пер.тока, потребл.мощность < 2 Вт
Рабочая температура	-20 до +50 °С	-20 до +50 °С
Температура хранения	-40 до +85 °С	-40 до +85 °С
Материал/Корпус	Пластик	Пластик
Класс защиты	IP54	IP54
Интерфейсы	Радио	Радио, Ethernet
Подключаемый радиозонд	максимум 5	максимум 15
Стеной кронштейн	входит в комплект	входит в комплект

Принадлежности	№ заказа	Цена*
Адаптер для программирования (для мини-DIN к USB) для зонда Ethernet и конвертора (необходимый, в случае отсутствия DHCP сервера)	0440 6723	5 800 руб.

ПОВЕРКА ПРИБОРА для зондов влажности	№ заказа	Цена*
Услуги по организации поверки по каналу по каналу температуры логгеров температуры -40+70 °С (подготовка, переупаковка, проверка прибора в КК) Срок исполнения 3 недели	0770 017X	2100 руб.
Услуги по организации первичной поверки по каналу влажности 2%ОВ (подготовка, переупаковка, проверка прибора в КК) Срок исполнения 3 недели	0770 0001	2300 руб.
Услуги по организации срочной поверки по каналу по каналу температуры логгеров температуры -40+70 °С (подготовка, переупаковка, проверка прибора в КК) Срок исполнения 8 рабочих дней	0780 017X	2900 руб.
Услуги по организации срочной первичной поверки по каналу влажности 2%ОВ (подготовка, переупаковка, проверка прибора в КК) Срок исполнения 8 рабочих дней	0780 0001	3500 руб.

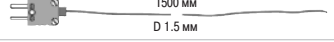
ПОВЕРКА для зондов температуры воздуха	№ заказа	Цена*
Услуги по организации поверки по каналу по каналу температуры логгеров температуры -40+70 °С (подготовка, переупаковка, проверка прибора в КК) Срок исполнения 3 недели	0770 017X	2100 руб.
Услуги по организации срочной поверки по каналу по каналу температуры логгеров температуры -40+70 °С (подготовка, переупаковка, проверка прибора в КК) Срок исполнения 8 рабочих дней	0780 017X	2900 руб.

Стоимость поверки внешних зондов температуры запрашивайте дополнительно		
Программное обеспечение	№ заказа	Цена*
Программное обеспечение SBE, вкл.кабель USB для подключения базы к ПК	0572 0180	22 000 руб.
Программное обеспечение PROF, вкл. кабель USB для подключения базы к ПК	0572 0181	69 000 руб.
Программное обеспечение версия CFR, вкл. Ethernet кабель для подключения базы к ПК	0572 0182	199 000 руб.



ТС	Подключаемые зонды	Иллюстрация	Диап.измерений	Класс точности	t99	№ заказа	Цена*
◆	Стационарный зонд с рукавом из нержав. стали, термопара типа К	 40 мм D 6 мм	-50 до +205 °C	Класс 2*	20 с	0628 7533	3200 руб.
◆	Прочный и надежный зонд воздуха, термопара типа К	 115 мм D 4 мм	-60 до +400 °C	Класс 2*	25 с	0602 1793	3500 руб.
	Магнитный зонд, сила сцепления прибл. 20 N, с магнитами. Предназначен для измерений на металлич. поверхностях, термопара типа К	 35 мм D 20 мм	-50 до +170 °C	Класс 2*	150 с	0602 4792	11000 руб.
	Магнитный зонд, сила сцепления прибл. 10 N, с магнитами, высокотемпературн. Предназначен для измерений на металлич. поверхностях, термопара типа К	 75 мм D 21 мм	-50 до +400 °C	Класс 2*		0602 4892	11900 руб.
	Зонд-зажим для труб диаметром 5 - 65 мм, со сменным измерительным наконечником. Диапазон краткосроч. изм. до +280°C, термопара типа К	 395 мм D 20 мм	-60 до +130 °C	Класс 2*	5 с	0602 4592	8900 руб.
	Зонд-обкрутка для труб с "липучкой" Velcro, для измер. температ. на трубах диаметром макс. 120 мм, Tmax. +120°C, термопара типа К	 395 мм D 20 мм	-50 до +120 °C	Класс 1*	90 с	0628 0020	3500 руб.
	Термопара с адаптером, гибкая, длина 800мм, стекловолоконно, тип К	 800 мм D 1.5 мм	-50 до +400 °C	Класс 2*	5 с	0602 0644	1200 руб.
	Термопара с адаптером, гибкая, длина 1500мм, стекловолоконно, тип К	 1500 мм D 1.5 мм	-50 до +400 °C	Класс 2*	5 с	0602 0645	2100 руб.
	Термопара с адаптером, гибкая, длина 1500мм, тефлоновое покрытие, тип К	 1500 мм D 1.5 мм	-50 до +250 °C	Класс 2*	5 с	0602 0646	2100 руб.
	Погружной колпачок, гибкий, термопара типа К	 500 мм D 1.5 мм	-200 до +1000 °C	Класс 1*	5 с	0602 5792	1900 руб.
	Погружной измерительный колпачок, гибкий. Предназначен для измерений в воздухе/выхлопных газах (нельзя применять для измер. в плавильн.печах), термопара типа К	 1000 мм D 3 мм	-200 до +1300 °C	Класс 1*	4 с	0602 5693	2900 руб.
◆	Погружной зонд термопара с прорезиненным кабелем, Тип К, длина кабеля 2 м, IP 54	 60 мм D 5 мм 30 мм D 3.6 мм	-40 to + 220 °C	Класс 1	7 с	0572 9001	4900 руб.

* Указанный класс точности радио Saveris radio и зондов Ethernet достигается при использовании внешних зондов.

NTC	Подключаемые зонды	Иллюстрация	Диап. измерений	Погрешность	t99	№ заказа	Цена*
◆	Зонд (особо короткой серии), IP 54	 35 мм D 3 мм	-20 до +70 °C	±0.2 °C (-20 до +40 °C) ±0.4 °C (+40.1 до +70 °C)	15 с	0628 7510	2600 руб.
◆	Стационарный зонд с алюминиевым рукавом, IP 65	 40 мм D 6 мм	-30 до +90 °C	±0.2 °C (0 до +70 °C) ±0.5 °C (остат. диапазон)	190 с	0628 7503*	3100 руб.
◆	Высокоточный погружной/проникающий зонд, длина кабеля 6м, IP 67	 40 мм D 3 мм	-35 до +80 °C	±0.2 °C (-25 до +74.9 °C) ±0.4 °C (остат. диапазон)	5 с	0610 1725*	5900 руб.
◆	Высокоточный погружной/проникающий зонд, длина кабеля 1.5 м, IP 67	 40 мм D 3 мм	-35 до +80 °C	±0.2 °C (-25 до +74.9 °C) ±0.4 °C (остат. диапазон)	5 с	0628 0006*	4500 руб.
◆	Проникающий зонд NTC с ленточным кабелем, длина кабеля 2 м, IP 54	 60 мм D 3 мм 30 мм	-40 до +125 °C	±0.5 % от изм.зн. (+100 to +125 °C) ±0.2 °C (-25 до +80 °C) ±0.4 °C (в ост. диапазоне)	8 с	0572 1001	6900 руб.
	Зонд для измерения температуры поверхности стен, например, для выявления повреждений в строит. материале	 40 мм D 6 мм	-50 до +80 °C	±0.2 °C (0 до +70 °C)	20 с	0628 7507	3900 руб.
◆	Зонд NTC из нержавеющей стали для пищевых продуктов (IP65) с кабелем из полиуретана	 125 мм D 4 мм 15 мм D 3 мм	-50 до +150 °C ²⁾	±0.5% знач.изм. (+100 до+150 °C) ±0.2 °C (-25 до +74.9 °C) ±0.4 °C (остат. диапазон)	8 с	0613 2211*	6900 руб.
◆	Водонепроницаемый погружной/проникающий зонд NTC	 115 мм D 5 мм 50 мм D 4 мм	-50 до +150 °C	±0.5%знач.изм. (+100 to +150 °C) ±0.2 °C (-25 до +74.9 °C) ±0.4 °C (остат. диапазон)	10 с	0613 1212	4500 руб.
	Накладной зонд с "липучкой" Velcro для труб диаметром макс. 75 мм, Tmax. +75°C, NTC	 300 мм D 30 мм	-50 до +70 °C	±0.2 °C (-25 до +70 °C) ±0.4 °C (-50 до -25.1 °C)		0613 4611	5500 руб.

* Зонд протестирован в соответствии с EN 12830 на пригодность к применению в секторе хранения и транспортировки
2) Диапазон при долгосрочных измер. +125°C, краткосрочн. - +150°C (2 мин.)

◆ Указанный класс точности радио Saveris radio и зондов Ethernet достигается при использовании внеш.зондов.

% ОВ	Подключаемые зонды	Иллюстрация	Диап.измерений	Погрешность	№ заказа	Цена*
◆	Зонд влажности/ температуры 12 мм		-20 до +70 °C, от 0 до +100 % ОВ	±0.3 °C, ±2 % ОВ (2 до 98 % ОВ)	0572 6172	12900 руб.
◆	Зонд влажности/ температуры 4 мм		-20 до +40 °C, от 0 до +100 % ОВ	±0.3 °C, ±2 % ОВ (2 до 98 % ОВ)	0572 6174	22900 руб.

Для получения дополнительной информации запросите следующие ценовые каталоги на русском языке:



Каталог "Строительная термография" 2014



Ценовой каталог "Логгеры данных" 2014



Ценовой каталог "Газоанализаторы" 2014



Ценовой каталог "Приборы измерения давления и анализаторы холодильных систем" 2014



Ценовой каталог "Приборы измерения скорости воздуха" 2014



Ценовой каталог "Приборы измерения влажности" 2014

Российское отделение Testo -ООО "Тэсто Рус"

115504, Москва Большой Строченовский пер. д.23В, стр.1

Телефон: +7(495)221-62-13

Факс: +7(495) 221-62-16

E-Mail: info@testo.ru

http://www.testo.ru

Ваш партнер на территории России: