

Контрольно-измерительное оборудование Каталог 2018-2019



R&S RTP

Цифровой осциллограф
Новый стандарт
высокоточных измерений



R&S FPC

Анализатор спектра

Удивительно высокие
характеристики для прибора
начального класса



R&S ZNL

Векторный анализатор цепей и анализатор спектра

SMBV100B



SMB100B



SMA100B



**Обновленное семейство
генераторов R&S**

85 Years of
Driving
Innovation



О компании

Rohde&Schwarz – это ведущий производитель и поставщик решений в области контроля и измерений, телерадиовещания, радиомониторинга и радиопеленгации, а также систем связи. Компания Rohde&Schwarz основана в 1933 году учеными Физико-технического Университета в Йене (Германия) Лотаром Роде и Германом Шварцем. Как независимая семейная компания, Rohde&Schwarz полагается в своем развитии на собственные ресурсы. Множество филиалов и представительств в более чем 70 странах обеспечивают оперативную профессиональную поддержку установленного оборудования. В настоящее время более 9900 сотрудников во всем мире вносят свой вклад в успех компании Rohde&Schwarz, почти 5900 из них работают в Германии.

На российском рынке оборудование Rohde&Schwarz появилось с 1957 года. С тех пор, благодаря собственным технологиям и новаторским идеям сотрудников фирмы, Rohde&Schwarz становится одним из ведущих технологических производителей для российских заказчиков различных государственных и силовых структур.

В 1993 году в Москве состоялось официальное открытие российского представительства фирмы Rohde&Schwarz. В 2005 году начал свою работу сервисный центр, деятельность которого осуществляется на территории России и стран СНГ.

На территории России успешно действуют офисы компании в следующих городах: Москва, Санкт-Петербург, Новосибирск, Нижний Новгород, Ростов-на-Дону, Екатеринбург, Казань, Воронеж и Красноярск.



Отрасли коммерческой деятельности

Контроль и измерения

Контрольно-измерительные приборы и системы

- беспроводная связь
- электронное оборудование общего назначения
- приложения аэрокосмической и оборонной промышленности

Телерадиовещание и мультимедиа

Вещательное, контрольно-измерительное и студийное оборудование

- сетевые операторы
- вещательные компании
- студии
- киноиндустрия
- производители развлекательного оборудования

Защищенная связь

Системы связи

- службы управления воздушным движением
- вооруженные силы

Технология шифрования

- вооруженные силы
- правительственные учреждения
- ключевые инфраструктуры

Кибербезопасность

Решения в области кибербезопасности

- управление экономикой
- государственные органы

Радиомониторинг и радиолокация

Оборудование для радиомониторинга

- контролирующие органы
- национальная и внешняя безопасность
- сетевые операторы

Системы радиолокационной разведки

1. Осциллографы	4	4. Аудиоанализаторы	98
Портативные осциллографы R&S®RTH	4	Аудиоанализатор R&S®UPV	98
NEW Осциллографы R&S®RTC1000	8	5. Генераторы сигналов	100
Осциллографы R&S®RTB2000	10	Генератор сигналов R&S®SGS100A	100
NEW Осциллографы R&S®RTM3000	14	Преобразователь частоты R&S®SGU100A	102
NEW Осциллографы R&S®RTA4000	18	Векторный генератор сигналов R&S®SGT100A	104
Осциллографы R&S®RTE1000	22	Генератор сигналов R&S®SMC100A	106
Осциллографы R&S®RTO2000	29	Генератор сигналов R&S®SMB100A	108
NEW Осциллографы R&S®RTP	38	NEW Генератор сигналов R&S®SMB100B	110
2. Анализаторы спектра и сигналов	42	NEW Генератор сигналов R&S®SMA100B	112
Портативный анализатор спектра R&S®Spectrum Rider FPH	44	Генератор сигналов СВЧ-диапазона R&S®SMF100A	116
Портативный анализатор спектра R&S®FSH	48	Векторный генератор сигналов R&S®SMBV100A	118
NEW Анализатор спектра R&S®FPC	52	NEW Векторный генератор сигналов R&S®SMBV100B	121
Анализатор спектра R&S®FSC	54	Имитатор глобальных навигационных спутниковых систем (ГНСС)	123
NEW Анализатор спектра R&S®FPL1000	56	Векторный генератор сигналов R&S®SMW200A	125
Переносной анализатор спектра R&S®FSL	58	Генератор сигналов I/Q-модуляции R&S®AFQ100A и генератор сверхширокополосных сигналов и I/Q-модуляции R&S®AFQ100B	131
Анализатор спектра и сигналов R&S®FSV	60	Генераторы высоких частот HM8134-3 (HM8134-3X) HM8135 (HM8135-X)	133
Анализатор спектра и сигналов R&S®FSVA	62	Генератор сигналов произвольной формы HMF2525 / HMF2550	134
Анализатор спектра в реальном масштабе времени R&S®FSVR	64	Программное обеспечение R&S®ARB Toolbox Plus	135
Анализатор спектра и сигналов R&S®FPS	66	Программное обеспечение R&S®Pulse Sequencer	136
Измерительный приемник R&S®FSMR	68	Программное обеспечение R&S®WinIQSIM2	137
Анализатор фазовых шумов R&S®FSWP	70	6. Векторные анализаторы цепей	138
Анализатор спектра и сигналов R&S®FSW	72	Анализатор кабельных трактов и антенн R&S®Cable Rider ZPH	138
Анализатор R&S®EVS300 ILS/VOR	76	Анализатор кабельных трактов и антенн R&S®ZVH	140
Гармонические смесители R&S®FS-Zxx	78	NEW Векторный анализатор цепей R&S®ZNLE	144
Программное обеспечение для анализа сигналов. R&S®VSE	79	Векторный анализатор электрических цепей R&S®ZVL	146
3. Измерения ЭМС	80	NEW Векторный анализатор цепей R&S®ZNL	148
Тестовый приемник ЭМП R&S®ESL	80	Векторный анализатор цепей R&S®ZND	150
Измерительный приемник ЭМП R&S®ESRP	82	Векторный анализатор цепей R&S®ZNC	152
Измерительный приемник ЭМП R&S®ESR	84	Векторный анализатор цепей R&S®ZNB	154
Измерительный приемник ЭМП R&S®ESW	86	Векторный анализатор цепей R&S®ZVA	156
Программное обеспечение для измерения ЭМП R&S®ES-SCAN	88	Многопортовый векторный анализатор электрических цепей R&S®ZVT	160
Программное обеспечение для измерения ЭМП R&S®ELEKTRA	89		
Программная платформа для электромагнитных измерений R&S®EMC32	90		
Система всенаправленных антенн R&S®TS-EMF	92		
Антенные решения для ЭМС	93		

Многопортовый векторный анализатор электрических цепей R&S®ZNBT	162	Широкополосный усилитель R&S®BBL200	208
7. Аксессуары для анализаторов цепей	164	12. Компоненты систем	209
Блок расширения R&S®ZVAX-TRMxx для анализаторов цепей серии ZVA	164	Устройство записи и воспроизведения I/Q-данных R&S®IQR	209
Блок расширения ZVAX24 для анализаторов цепей серии ZVA	166	Блок коммутации и управления R&S®OSP	210
Преобразователи частоты. Серии R&S®ZVA-Z и R&S®ZCxxx	167	13. Радиокommunikационные приборы	214
Устройства расширения количества портов (матрицы переключений) R&S®ZN-Z84 и R&S®ZN-Z85	170	Портативный тестер R&S®CTH100A / R&S®CTH200A	214
Измерительные кабели	171	Тестер средств радиосвязи R&S®CMA180	215
Калибровочные наборы. Поверочные наборы	172	Тестер радиосвязи стандарта WiMAX™ R&S®CMW270	217
Тарированные ключи R&S®ZN-ZTW	175	Функциональный радиокommunikационный тестер R&S®CMW290	219
Аттенюаторы, нагрузки, трансформаторы сопротивлений	175	Широкополосный радиокommunikационный тестер R&S®CMW500	221
8. Автоматизированные системы тестирования	176	Диагностическая безэховая РЧ-камера R&S®DST200	224
Конфигурируемый интерфейс пользователя	177	Экранированные испытательные ВЧ-камеры R&S®TS712x	225
Система тестирования ППМ АФАР	178	Экранированная РЧ-камера R&S®CMW-Z10	226
Система тестирования усилителей	179	14. Радиочастотные сканеры	227
Системы тестирования электронных компонентов	180	Обзор радиочастотных сканеров компании Rohde&Schwarz	227
Системы измерения параметров материалов	180	Семейство радиочастотных сканеров R&S®TSMML	228
NEW Системы радиомониторинга и пеленгации	181	Радиочастотный сканер R&S®TSMU	229
Автоматизированная система проверки измерителей мощности	182	Радиочастотный сканер R&S®TSMQ	231
NEW Система для тестирования РЛС	184	Радиочастотный сканер R&S®TSMW	233
Программное обеспечение R&S®QuickStep	186	R&S®TSMА – автономный портативный радиосканер	235
9. Измерители мощности	188	R&S®TSMЕ – сверхкомпактный радиосканер	237
Датчики поглощаемой мощности R&S®NRP-Zxx, NRPxxS(N), NRPxxT(N), NRPxxA(N)	188	Программное обеспечение для измерения покрытия ROMES	239
NEW Частотно-избирательный датчик мощности R&S®NRQ6	192	15. Модульные системы	241
Измеритель мощности R&S®NRP2	196	Открытая тестовая платформа R&S®CompactTSVP	241
Направленные датчики мощности R&S®NRT-Zxx и FSH-Z14/Z44	198	Система тестирования автомобильных мультимедийных комплексов R&S®ATSI100	243
Измеритель отраженной мощности R&S®NRT2	200	16. Источники питания	245
Калибратор мощности NRPC	201	Источники питания. Серия R&S®HMC804x	245
10. Аттенюаторы ступенчатые	203	Источники питания. Серия HMP	247
Аттенюатор ступенчатый высокочастотный R&S®RSC	203	17. Мультиметры/Вольтметры	249
11. Усилители	204	Вольтметр универсальный HMC8012	249
Широкополосный усилитель R&S®BBA130	204	18. Частотомеры	250
Широкополосный усилитель R&S®BBA150	206	Программируемый частотомер HM8123 (HM8123-X)	250
		19. Аксессуары	251
		20. Сервисные решения и техническая поддержка	254

1 Портативные осциллографы. Серия R&S®RTH

Полосы пропускания
60/100/200/350/500 МГц

Лабораторные возможности в полевых условиях



Утвержденный тип средств измерений.
Регистрационный номер в Госреестре: 63957-16

Краткое описание

При отладке встраиваемых систем в лаборатории или анализе комплексных проблем в промышленных зонах осциллографы серии R&S®RTH обеспечивают возможности и гибкость работы, необходимую для отладки любых типов электронных систем, объединяя характеристики и возможности лабораторного осциллографа, с компактностью и прочностью работающего от аккумулятора портативного устройства.

Семейство R&S®RTH

Модель	Полоса пропускания	Каналы	Частота дискретизации	Память
RTH1002	60 МГц	2 осциллографических 1 мультиметр	До 5 ГВыборок/с	До 500 тыс. точек
RTH1002-B221	100 МГц			
RTH1002-B222	200 МГц			
RTH1002-B223	350 МГц			
RTH1002-B224	500 МГц			
RTH1004	60 МГц	4 осциллографических	До 5 ГВыборок/с	До 500 тыс. точек
RTH1004-B241	100 МГц			
RTH1004-B242	200 МГц			
RTH1004-B243	350 МГц			
RTH1004-B244	500 МГц			

С помощью опций B221-B244 можно расширить имеющиеся полосы пропускания (исключая модели 500 МГц – см. раздел информация для заказа).

Основные свойства

- ! Множество приборов в одном: осциллограф, логический анализатор, анализатор протоколов, регистратор данных, цифровой мультиметр, частотомер, анализатор спектра;
- ! Каналы с гальванической развязкой;
- ! 14 типов запуска обеспечивают достаточную гибкость для точного выделения требуемого сигнала;
- ! Высокоскоростной сбор данных с функцией архива;
- ! 33 функции автоматических измерений;
- ! Поддержка microSD-карт и USB-устройств;
- ! Более 4 часов работы от аккумулятора;
- ! Ударопрочный пыле-влагозащищенный прорезиненный корпус;
- ! Удобные органы управления позволяют работать с прибором вне помещений, не снимая перчаток;
- ! Максимальная безопасность в любых средах: CAT IV 600 В/ CAT III 1000 В;



- ! Дистанционное управление с использованием проводных и беспроводных технологий для измерений с повышенными требованиями к безопасности;
- ! Цветной емкостной сенсорный дисплей диагональю 7 дюймов;
- ! Масса 2,4 кг.

Характерные особенности

Безопасные измерения в силовой электронике.

Поиск неисправностей в промышленных зонах сопряжен со многими трудностями. Отладка электронных систем на современном производственном участке может потребовать анализа низковольтных цифровых сигналов, а также проверки качества сети питания 380 В или коэффициента полезного действия электроприводов. Категория измерений CAT IV 600 В позволяет проводить все эти работы с помощью одного прибора.



Двойная изоляция всех входных каналов, канала мультиметра, цифровых интерфейсов, включая логические каналы (опция смешанных сигналов RTH-B1) позволяет проводить измерения в смешанных цепях с разными опорными уровнями. Это снижает риск случайных коротких замыканий и обеспечивает возможность безопасных измерений в высоковольтных электрических установках. Проводить измерения чувствительных аналоговых или цифровых управляющих цепей можно, не жертвуя безопасностью. Осциллографы R&S®RTH оснащены пыле- и водостойким корпусом со степенью защиты IP51. Испытанные, в соответствии с военными стандартами, они обеспечивают прочность, необходимую для работы в жестких полевых условиях, а прорезиненная поверхность с большими клавишами облегчает работу в сложных внешних условиях.

Идеальное многофункциональное устройство

- I **Осциллограф лабораторного уровня.** Благодаря великолепной чувствительности, разнообразным типам запуска, высокой частоте захвата данных, режиму архива (истории), множеству функций автоматических измерений – обеспечивается функциональность лабораторного осциллографа.
- I **Логический анализатор.** Цифровые управляющие сигналы можно анализировать с помощью 8-битного логического интерфейса (опция RTH-B1), который изолирован от аналоговых входных каналов.
- I **Анализатор протоколов.** В зависимости от установленных опций, RTH осуществляет запуск по событиям или декодирование данных последовательных интерфейсов, позволяя проводить избирательный сбор необходимых событий.
- I **Регистратор данных.** Единичные ошибки сигналов датчиков или редкие сбои источника питания могут вызвать комплексные сбои в системе без видимых указаний первопричины. Функция долговременного регистратора данных осциллографа позволяет контролировать до четырех основных измерений со скоростью 1, 2, 5 или 10 измерений в секунду для выявления такого рода редких сбоев. Большой объем памяти в 2 млн. отсчетов на канал позволяет вести запись до 23 дней. Экран статистики отображает информацию о минимальных и максимальных значениях с указанием точного времени.



- I **Цифровой мультиметр.** В 2-канальных моделях RTH1002 предусмотрен специальный, изолированный цифровой мультиметр с разрешением 10'000 отсчетов. Он позволяет проводить измерения напряжения постоянного тока, напряжения переменного тока, суммы напряжений постоянного и переменного токов, сопротивления, проводимости и емкости, а также тока или температуры, при использовании подходящих щупов.



В 4-канальных моделях RTH1004 аналоговые входы можно использовать в качестве вольтметра. В статистике отображаются минимальные, усредненные и максимальные значения с соответствующими временными метками.

- I **Частотомер.** Опция RTH-K33 добавляет функциональность 2-канального счетчика частоты с разрядностью до 7 знаков. Уникальность решения, по сравнению автономными счетчиками, заключается в том, что канал 2 может быть использован в качестве опорного, используя любой высокоточный внешний тактовый сигнал.



- I **Анализатор спектра.** В дополнение к стандартной возможности БПФ-анализа, опция RTH-K18 добавляет более гибкие функции анализа спектра. Появляется больше возможностей и в области различных настроек, и в области измерений.



- Опция RTH-K34 добавляет возможность анализа гармоник, включая функцию измерения гармонических искажений. Автоматически измеряется уровень, фаза и частота каждой гармоники.

Возможности дистанционного управления

Опциональные возможности беспроводного удаленного управления будут очень полезны при плохих погодных условиях или при измерениях с повышенными требованиями к безопасности.



1 Краткие технические характеристики

	R&S®RTH1002	R&S®RTH1004
Система вертикального отклонения		
Входные каналы	2 осциллографических 1 мультиметр 8 логических (опция RTH-B1)	4 осциллографических 8 логических (опция RTH-B1)
Полосы пропускания для аналоговых каналов	60 МГц RTH1002 100 МГц RTH1002-B221 200 МГц RTH1002-B222 350 МГц RTH1002-B223 500 МГц RTH1002-B224	60 МГц RTH1004 100 МГц RTH1004-B241 200 МГц RTH1004-B242 350 МГц RTH1004-B243 500 МГц RTH1004-B244
Максимальная входная частота для логических каналов	250 МГц	
Время нарастания переходной характеристики (расчетное)	<5,8 нс стандартно <3,5 нс с опцией RTH-B221 <1,75 нс с опцией RTH-B222 <1 нс с опцией RTH-B223 <700 пс с опцией RTH-B224	<5,8 нс стандартно <3,5 нс с опцией RTH-B241 <1,75 нс с опцией RTH-B242 <1 нс с опцией RTH-B243 <700 пс с опцией RTH-B244
Диапазон значений коэффициента отклонения по вертикали	от 2 мВ/дел до 100 В/дел	
Импеданс аналоговые каналы	1 МΩ±1 %, 12 пФ ±2 пФ	
Импеданс логические каналы	100 кΩ±2 %, ~4 пФ	
Максимальное входное напряжение	BNC-входы: CAT IV 300 В (СКЗ), 424 В (пик) с пробниками RT-ZI10 или -ZI11: CAT IV 600 В, CAT III 1000 В	
Система горизонтального отклонения		
Диапазон временной развертки	от 1 нс/дел до 500 с/дел	
Погрешность временной развертки	±10x10 ⁻⁶	
Система сбора данных		
Частота дискретизации аналоговые каналы	1 x 5 ГВыб/с 2 x 2,5 ГВыб/с	1 x 5 ГВыб/с 2 x 2,5 ГВыб/с 4 x 1,25 ГВыб/с
Частота дискретизации логические каналы	8 x 1,25 ГВыб/с	
Глубина памяти	500 кТочек при дискретизации 5 ГВыб/с 250 кТочек/канал при дискретизации 2,5 ГВыб/с 125 кТочек/канал при дискретизации 1,25 ГВыб/с	
Вертикальное разрешение	10 бит	
Скорость обновления	до 50'000 осциллограмм/с	
Система синхронизации		
Источники синхронизации	входы аналоговых каналов, входы логических каналов (опционально)	
Режимы запуска	автоматический, ждущий, однократный	
Виды запуска	Стандартно: по фронту, по глитчу, по длительности импульса. Опционально (RTH-K19): ТВ/видео, по последовательности, по состоянию, по полярности импульса, по скорости нарастания, по окну, Data2clock, по последовательной шине данных, таймаут, по интервалу, (RTH-K1 и K2): по протоколу	
Анализ осциллограмм		
Автоматические измерения	до 33 измерений, разбитых по категориям амплитуда/время/частота/мощность	
Курсорные измерения	Амплитудные и временные	
Математическая обработка	сложение, вычитание, умножение, деление, абсолютное значение, возведение в квадрат, инверсия	
Тестирование по маске	тестирование по критерию годен/не годен; выбор реакции на событие (нет/звуковой сигнал/стоп), одновременно до 5 масок	
Дополнительные возможности		
Регистратор данных	Одновременно до 4 каналов; Скорость измерений: 1/2/5 измерений в секунду; Глубина памяти: 2 млн. точек на канал	
Цифровой вольтметр (DVM)	-	Источник: аналоговые каналы; Разрешение: 3 разряда; До 4 измерений; Измерение напряжения: DC, AC, AC+DC с индикацией макс/мин./ среднего значения
Цифровой мультиметр (DMM)	Источник: 4 мм входы типа «banana»; Разрешение: 4 разряда; Одновременно 1 измерение; Типы измерения: напряжение, ток, сопротивление, неразрывность электрических цепей, тестирование диодов, температура, частота, емкость	-
Дисплей		
Тип	Емкостной цветной сенсорный, диагональю 7 дюймов	
Разрешение	800x480 пикселей (WVGA)	
Общие характеристики		
Интерфейсы	USB, LAN, micro SD card	
Питание	Адаптер питания для сети переменного тока: 100-240В, 50-60Гц; Аккумуляторная батарея: емкость 72 Вт/ч, напряжение 11.25 В, время работы – около 4 ч	
Габаритные размеры (ШxВxГ), мм	201x293x74	
Масса	2,4 кг с аккумуляторной батареей	

Информация для заказа
1

Наименование	Тип	Код заказа
Портативный цифровой осциллограф R&S®Scope Rider, 2 канала, Полоса 60 МГц, Цифровой мультиметр (DMM)	R&S®RTH1002	1317.5000K02
Портативный цифровой осциллограф R&S®Scope Rider, 4 канала, Полоса 60 МГц	R&S®RTH1004	1317.5000K04
Принадлежности в комплекте		
500 МГц 10:1 600 В CAT IV пробник напряжения для каждого канала, 600 В CAT IV тестовые щупы для входов DMM (для моделей RTH1002), краткое руководство по эксплуатации, Lithium-Ion аккумуляторная батарея, адаптер питания от сети переменного тока с адаптерами		
Опции и дополнительные принадлежности		
Расширение полосы R&S®RTH1002 до 100 МГц	R&S®RTH-B221	1325.9717.02
Расширение полосы R&S®RTH1002 до 200 МГц	R&S®RTH-B222	1325.9723.02
Расширение полосы R&S®RTH1002 до 350 МГц	R&S®RTH-B223	1325.9730.02
Расширение полосы R&S®RTH1002 до 500 МГц	R&S®RTH-B224	1326.0571.02
Расширение полосы R&S®RTH1004 до 100 МГц	R&S®RTH-B241	1326.0588.02
Расширение полосы R&S®RTH1004 до 200 МГц	R&S®RTH-B242	1326.0594.02
Расширение полосы R&S®RTH1004 до 350 МГц	R&S®RTH-B243	1326.0607.02
Расширение полосы R&S®RTH1004 до 500 МГц	R&S®RTH-B244	1326.0613.02
Смешанные сигналы, 250 МГц	R&S®RTH-B1	5710.0901.02
Синхронизация и декодирование последовательных шин данных I2C, SPI	R&S®RTH-K1	1325.9969.02
Синхронизация и декодирование последовательных шин данных UART/RS-232/-422/-485	R&S®RTH-K2	1325.9975.02
Синхронизация и декодирование последовательных шин данных CAN/LIN	R&S®RTH-K3	1333.0550.02
Режим истории и сегментированная память	R&S®RTH-K15	1326.1803.02
Анализ спектра	R&S®RTH-K18	1333.0680.02
Расширенные функции запуска	R&S®RTH-K19	1326.0642.02
Частотомер	R&S®RTH-K33	1333.0696.02
Анализ гармоник	R&S®RTH-K34	1333.0673.02
Беспроводной доступ LAN	R&S®RTH-K200	1326.0620.02
Удаленный доступ через WEB-интерфейс	R&S®RTH-K201	1326.0636.02
Пассивный пробник 500 МГц, изолированный, 10:1, 10 МΩ, 12 пФ, 600 В CAT IV, 1000 В CAT III	R&S®RT-ZI10	1326.1761.02
Пассивный пробник 500 МГц, изолированный, 100:1, 100 МΩ, 4,6 пФ, 600 В CAT IV, 1000 В CAT III	R&S®RT-ZI11	1326.1810.02
Токовый пробник постоянного/переменного тока +/-20 АСКЗ / 30 Апик, DC-100 кГц, макс. напряжение 300 Вскз (AC или DC), импеданс нагрузки >100 кΩ, ≤100 пФ	R&S®HZ050	3594.6476.02
Токовый пробник постоянного/переменного тока +/-100 АСКЗ / 1000 Аскз, DC-20 кГц, макс. напряжение 300 Вскз (AC или DC), импеданс нагрузки >100 кΩ, ≤100 пФ	R&S®HZ051	3594.6482.02
TP100 температурный пробник	R&S®HZ812	3594.4321.02
Комплект сменных деталей для пробников R&S®RT-ZI10 и R&S®RT-ZI11	R&S®RT-ZA20	1326.1978.02
Расширенный комплект аксессуаров для пробника R&S®RT-ZI10	R&S®RT-ZA21	1326.1984.02
Силиконовые измерительные провода (красный и черный) 600 В CAT IV	R&S®RT-ZA22	1326.0988.02
Мягкий чехол для переноски	R&S®HA-Z220	1309.6175.00
Ethernet-кабель, 2 м	R&S®HA-Z210	1309.6152.00
USB-кабель, 1,8 м, стандарт mini USB	R&S®HA-Z211	1309.6169.00
Твердый защитный чехол	R&S®RTH-Z4	1326.2774.02
Автомобильный адаптер	R&S®HA-Z302	1321.1340.02
Зарядное устройство для Lithium-Ion батареи	R&S®HA-Z303	1321.1328.02
Дополнительная батарея	R&S®HA-Z306	1321.1334.02
Дополнительный источник питания	R&S®RT-ZA14	1326.2874.02

1 Осциллографы R&S®RTC1000

Полосы пропускания 50 / 70/ 100 / 200 / 300 МГц

НОВИНКА
МОДЕЛЬ
2018
ГОДА

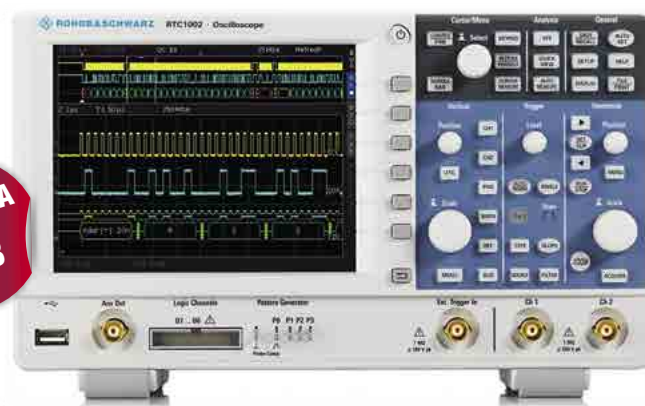

Утвержденный тип средств измерений.
 Регистрационный номер в Госреестре: 70400-18

Краткое описание

Большой набор функций осциллографов серии R&S®RTC1000 адресован самой широкой группе пользователей – от разработчиков электроники до инженеров по ремонту и обслуживанию и преподавателей. Современная высокопроизводительная техника в компактном конструктивном исполнении отвечает высоким требованиям сегодняшнего дня.

Семейство R&S®RTC1000

Модель	Полоса пропускания	Каналы	Частота дискретизации	Память
RTC1002	50 МГц	2	2 x 1 ГВыборка/с или 1 x 2 ГВыборка/с	2 x 1 млн. точек или 1 x 2 млн. точек
RTC1002-B220	70 МГц			
RTC1002-B220	100 МГц			
RTC1002-B222	200 МГц			
RTC1002-B223	300 МГц			

Основные свойства

- I Множество функций в одном приборе:
 - Осциллограф;
 - Логический анализатор;
 - Анализатор протоколов;
 - Анализатор спектра;
 - Испытание на соответствие маске;
 - Генератор сигналов с полосой до 50 кГц;
 - Генератор тестовых последовательностей;
 - 3-разрядный вольтметр;
 - 5-разрядный частотомер;
 - Тестер компонентов;
- I Широкий набор автоматических измерений и математических функций;
- I Цветной VGA-дисплей диагональю 6,5 дюймов;
- I Масса 1,7 кг.

Характерные особенности Осциллограф

Обладая высокой частотой дискретизации и большой глубиной памяти, осциллографы R&S®RTC1000 превосходят

любые другие приборы своего класса. Стабильность изображения обеспечивается широким выбором параметров синхронизации, как традиционных видов (по фронту/спаду, длительности импульса, по видеосигналу и т. д.), так и по сигналам последовательных шин, наиболее популярных в промышленности стандартов.

Логический анализатор и анализатор протоколов

Опция RTC-B1 превращает осциллограф в интуитивно-управляемый анализатор смешанных сигналов (MSO) с 8 дополнительными цифровыми каналами. Временная корреляция аналоговых и цифровых каналов позволяет легко связать причину и следствие в сложных ситуациях при отладке схем.

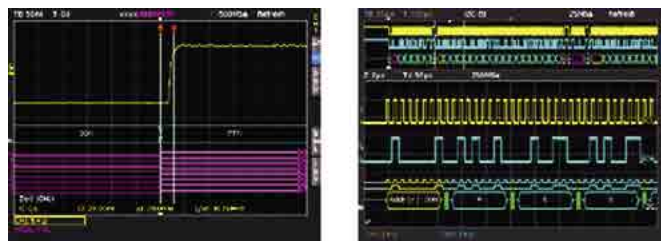

Универсальные опции RTC-K1,-K2,-K3 обеспечивают синхронизацию и декодирование протоколов последовательных интерфейсов I2C, SPI, UART/RS-232/-422/-485, CAN/LIN. Имеется возможность селективного захвата данных и анализа соответствующих событий и данных.

Анализатор спектра (режим частотного анализа)

Трудные для обнаружения сбои часто являются результатом взаимодействия между временными и частотными сигналами. Стандартная функция БПФ поможет анализировать сигналы размером до 128 тыс. точек.

Генератор сигналов и цифровых последовательностей

Опция RTC-B6 будет полезна для целей обучения и внедрения опытных образцов оборудования. Помимо стандартных форм: синусоидальных, прямоугольных, импульсных, треугольных, пилообразных, он позволяет выводить 4-битовые цифровые последовательности, включая произвольные.

Вольтметр, частотомер и тестер компонентов

Эти стандартные функции делают проще работу сервисных инженеров, предоставляя дополнительные возможности измерения сигналов и параметров компонентов, таких как резисторы, конденсаторы, катушки индуктивности, диоды, транзисторы. И поскольку изображение может рассказать больше, чем тысяча слов – можно будет сразу увидеть результат анализа ошибок.

Краткие технические характеристики

Система вертикального отклонения	
Входные каналы	2 осциллографических 8 логических (RTC-B1) 50 МГц RTC1002
Полосы пропускания для аналоговых каналов	70 МГц RTC1002-B220 100 МГц RTC1002-B221 200 МГц RTC1002-B222 300 МГц RTC1002-B223
Максимальная входная частота для логических каналов	300 МГц
Время нарастания переходной характеристики (расчетное)	<7 нс стандартно <5 нс с опц. RTC-B220 <3,5 нс с опц. RTC-B221 <1,75 нс с опц. RTC-B222 <1,15 нс с опц. RTC-B223
Диапазон значений коэффициента отклонения по вертикали	от 1 мВ/дел до 10 В/дел
Импеданс	аналоговые каналы: 1 МΩ±2%, 14 пФ ±2 пФ логические каналы: 100 кΩ±2%, ~4 пФ
Максимальное входное напряжение	аналоговые каналы: макс. 200 В (ПИК) логические каналы: +/- 40 В (ПИК)
Система горизонтального отклонения	
Диапазон временной развертки	от 1 нс/дел до 100 с/дел
Погрешность временной развертки	60x10-6 (в течение калибровочного интервала)
Система сбора данных	
Частота дискретизации	аналоговые каналы 2 x 1 ГВЫб/с или 1 x 2 ГВЫб/с логические каналы 1 ГВЫб/с
Глубина памяти	2 x 1 млн. точек или 1 x 2 млн. точек
Вертикальное разрешение	8 бит (16 бит в режиме high-resolution)
Скорость обновления	до 10'000 осциллограмм/с
Система синхронизации	
Источники синхронизации	входы аналоговых каналов, входы логических каналов (опционально)
Режимы запуска	автоматический, ждущий, однократный Стандартно: edge, pulse, video (PAL, NTSC, SECAM, PAL-M, SDTV 576i, HDTV 720p, HDTV 1080i, HDTV 1080p) Опционально: logic, serial bus (I2C, SPI, UART/RS-232/ RS-422/RS-485, CAN/LIN)
Виды запуска	
Анализ осциллограмм	
Автоматические измерения	до 25 измерений, разбитых по категориям амплитуда/ время/ частота
Курсорные измерения	Амплитудные и временные
Математика	Сложение, вычитание, умножение, деление, БПФ
Тестирование по маске	Тестирование по критерию годен/не годен;
Дополнительные возможности	
Генератор сигналов произвольной формы (R&S®RTC-B6)	Разрешение 8 бит Дискретизация 978 тыс. выборок/с Синус/прямоугольный: 0.1 Гц – 50 кГц Импульс/пилообразн./треугольн.: 0.1 Гц -10 кГц Генератор тестовых последовательностей: 4бит, I2C, SPI, UART and CAN/LIN
Цифровой вольтметр (DVM)	Источник: аналоговые каналы; Разрешение: 3 разряда; Измерение напряжения: DC, AC+DCскз и ACскз
Частотомер	Измерения: частота, период Разрешение: 5 разрядов;
Тестер компонентов	Параметры: напряжение (X), ток (Y) Частоты: 50 Гц, 200 Гц Выходной сигнал: 10 Впик±5%, 10 mA±10%
Дисплей	
Тип	Цветной, диагональ 6,5 дюймов
Разрешение	640x480 пикселей (VGA)
Общие характеристики	
Интерфейсы	USB host, USB device, LAN
Питание (сеть переменного тока)	100-240ВВ, 50-60 Гц / 100-120 В, 400 Гц
Потребляемая мощность	макс. 25 Вт
Габаритные размеры	(Ш×В×Г), мм 285×175×140
Масса	1,7 кг

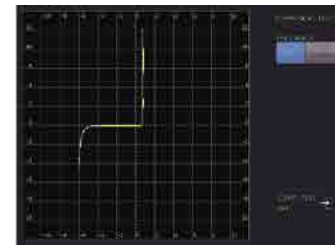

Информация для заказа

Наименование	Тип устройства	Код заказа
Цифровой осциллограф: 2 канала, полоса 50 МГц	R&S®RTC1002	1335.7500.02
Принадлежности в комплекте		
Пассивные пробник напряжения R&S®RT-ZP03 для каждого канала, шнур питания, адаптер BNC/banana R&S®RT-ZA11, инструкция по эксплуатации		
Опции и дополнительные принадлежности		
Расширение полосы R&S®RTC1002 до 70 МГц	R&S®RTC-B220	1335.7300.02
Расширение полосы R&S®RTC1002 до 100 МГц	R&S®RTC-B221	1335.7317.02
Расширение полосы R&S®RTC1002 до 200 МГц	R&S®RTC-B222	1335.7275.02
Расширение полосы R&S®RTC1002 до 300 МГц	R&S®RTC-B223	1335.7323.02
Смешанные сигналы (MSO), 250 МГц	R&S®RTC-B1	1335.7281.02
Генератор сигналов произвольной формы	R&S®RTC-B6	1335.7298.02
Синхронизация и декодирование последовательных шин данных I2C, SPI	R&S®RTC-K1	1335.7230.02
Синхронизация и декодирование последовательных шин данных UART/RS-232/422/485	R&S®RTC-K2	1335.7246.02
Синхронизация и декодирование последовательных шин данных CAN/LIN	R&S®RTC-K3	1335.7252.02
Комплект приложений, состоящий из опций: R&S®RTC-K1/ -K2/ -K3/ -B6		
R&S®RTC-K1/ -K2/ -K3/ -B6	R&S®RTC-PK1	1335.7330.02
Пассивный пробник 300 МГц/ 10 МГц, 10:1/ 1:1, 10 МΩ/ 1МΩ, 12 пФ/ 82 пФ, 400 В	R&S®RT-ZP03	3622.2817.02
Пассивный пробник 500 МГц, 10:1, 10 МΩ, 10 пФ, 300 Вскз	R&S®RT-ZP05	3623.2927.02
Пассивный пробник 300 МГц, 10:1, 10 МΩ, 9,5 пФ, 400 Вскз	R&S®RTM-ZP10	1409.7708.02
Пассивный пробник 38 МГц, 1:1, 1 МΩ, 39 пФ, 55 В	R&S®RT-ZP1X	1333.1370.02
Высоковольтный пассивный пробник 250 МГц, 100:1, 100 МΩ, 6,5 пФ, 850 В	R&S®RT-ZH03	1333.0873.02
Высоковольтный пассивный пробник 400 МГц, 100:1, 50 МΩ, 7,5 пФ, 1000 В	R&S®RT-ZH10	1409.7720.02
Высоковольтный пассивный пробник 400 МГц, 1000:1, 50 МΩ, 7,5 пФ, 1000 В	R&S®RT-ZH11	1409.7737.02
Токовый пробник: 20 кГц, AC/DC, 10 A/ 1000 A	R&S®RT-ZC02	1333.0850.02
Токовый пробник: 100 кГц, AC/DC, 30 A	R&S®RT-ZC03	1333.0844.02
Токовый пробник: 10 МГц, AC/DC, 150 A	R&S®RT-ZC10	1409.7750.02
Токовый пробник: 100 МГц, AC/DC, 30 A	R&S®RT-ZC20	1409.7766.02
Токовый пробник: 120 МГц, AC/DC, 5 A	R&S®RT-ZC30	1409.7772.02
Источник питания для токовых пробников	R&S®RT-ZA13	1409.7789.02
Активный дифференциальный пробник: 100 МГц, 1000:1/ 100:1, 8 МΩ, 3,5 пФ, 1000 Вскз	R&S®RT-ZD01	1422.0703.02
Активный дифференциальный пробник: 200 МГц, 10:1, 1 МΩ, 3,5 пФ, 20 Вдифф.	R&S®RT-ZD02	1333.0821.02
Мягкая сумка для переноски	R&S®RTC-Z3	1333.0867.02
Комплект для установки в 19-дюймовую измерительную стойку	R&S®ZZA-RTC1K	1333.0967.02



Пассивный пробник RT-ZP03



Высоковольтный пробник RT-ZH11



Активный дифференциальный пробник RT-ZD02



Токовый пробник RT-ZC02 и источник питания RT-ZA13

1 Осциллографы

R&S®RTB2000

Полосы пропускания 70 / 100 / 200 / 300 МГц



Утвержденный тип средств измерений.
Регистрационный номер в Госреестре: 68021-17

Краткое описание

Серия R&S®RTB2000 призвана в корне изменить отношение к портативным осциллографам. Совокупность высокой производительности, качества отображения информации и удобного интерфейса использования – обладает особой ценностью для пользователей. Приятным сюрпризом окажутся и габариты. Обладая большим 10-дюймовым сенсорным дисплеем (не характерным для моделей такого класса), осциллографы имеют глубину всего 15 см.

Семейство R&S®RTB2000

Модель	Полоса пропускания	Каналы	Частота дискретизации	Память
RTB2002	70 МГц	2	До 2,5 ГВыборок/с	Стандартно 10 млн. точек
RTB-B221	100 МГц			
RTB-B222	200 МГц			
RTB-B223	300 МГц			
RTB2004	70 МГц	4		Опционально до 160 млн. точек сегментированной памяти
RTB-B241	100 МГц			
RTB-B242	200 МГц			
RTB-B243	300 МГц			

Основные свойства

- | Стандартная полоса пропускания может быть увеличена с помощью программных опций;
- | Режим смешанных сигналов (MSO) с 16 логическими каналами (опционально);
- | Синхронизация и декодирование данных последовательных интерфейсов (опционально);
- | Высокоскоростной сбор данных с функцией архива;
- | Вертикальное разрешение 10 бит;
- | Чувствительность 1 мВ/дел.;
- | Множество функции автоматических измерений, математических функций, контроль на основе масок, анализ спектра на основе БПФ;
- | Встроенный генератор функций с полосой до 25 МГц;
- | Встроенный генератор тестовых последовательностей;
- | Встроенный 3-разрядный вольтметр;
- | Встроенный 6-разрядный частотомер;
- | Емкостной сенсорный дисплей диагональю 10,1 дюймов;
- | Масса 2,5 кг.



Характерные особенности

Новый уровень удобства работы

На сегодняшний момент рынок осциллографов очень широк. Из огромного разнообразия фирм и моделей, зачастую очень трудно определиться с правильным выбором. И такая ситуация, в дальнейшем, будет только усугубляться. В условиях жесточайшей конкуренции на первый план, наряду с техническими характеристиками, выходит простой и удобный интерфейс пользователя. Серия R&S®RTB2000, по способу управления, далеко оставит своих конкурентов позади себя. Преимущества сенсорного экрана не подлежат сомнению. Сенсорная система обеспечивает простоту работы с любым приложением, даже для неопытного пользователя. Работа с ней не сложнее обращения с мобильным телефоном или планшетом (понятно, что делать и куда нажимать). А всем известная фраза «размер имеет значение» – получила воплощение в большом 10-дюймовом емкостном дисплее.



Чтобы открыть меню, необходимо прикоснуться к кнопке "Меню" в нижнем правом углу экрана, представляющей из себя логотип R&S. Затем выбирается необходимая функциональность, включается / выключается требуемый параметр, значение и единицы измерения.



Больше подробностей

Особенностью серии R&S®RTB2000 является использование новой технологии, с применением 10-битного АЦП. Формы сигналов отображаются на дисплее максимально «чисто» и четко, отображая мельчайшие элементы на осциллограмме, которые нельзя увидеть на обычных 8-битных осциллографах.

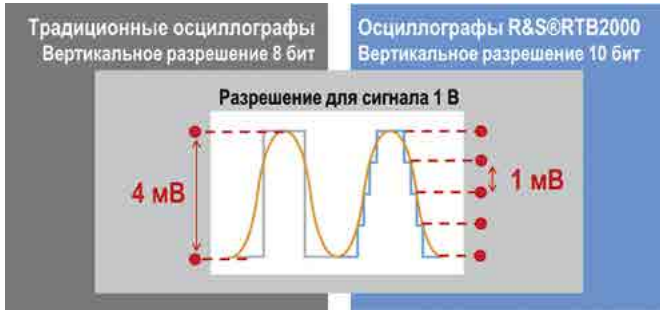

Длина записи (глубина памяти) – одна из важнейших характеристик осциллографа. Чем она больше, тем больше времени захвата данных позволит иметь высокую частоту дискретизации. Большой объем памяти дает возможность увидеть больше деталей в исследуемых сигналах, и обнаруживать аномалии, когда нет чётких событий запуска.



В стандартной комплектации осциллографы R&S®RTB2000 имеют глубину памяти 10 млн. точек, что уже во много раз больше в сравнении с конкурирующими моделями. Если же и этого не достаточно, опционально можно еще больше расширить память (до 160 млн. точек сегментированной памяти).

Множество инструментов для получения результатов

При анализе тестируемого устройства могут потребоваться самые разнообразные измерения. Осциллографы серии R&S®RTB2000 предлагают широкий набор встроенных средств анализа ускоряющих проверку характеристик системы.

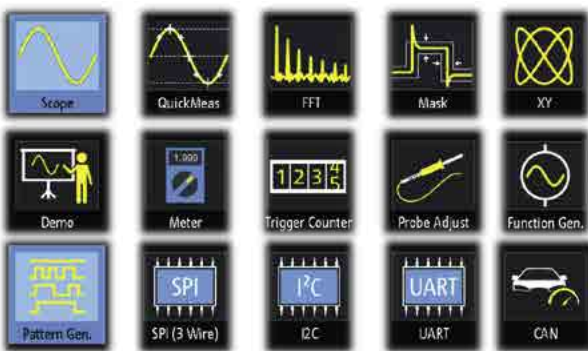

Далее рассмотрим некоторые из них.

Цифровой вольтметр

Стандартную функцию вольтметра можно активировать с помощью пиктограммы на панели инструментов (в верхней части экрана) или с использованием клавиши “Apps” (Приложения). Хотя вольтметр и использует аналоговые каналы, на его работу не влияют настройки захвата и последующая обработка полученных значений, поэтому измеренные значения будут независимыми от значений, измеренных с помощью функции автоматических измерений “AUTO MEASURE”. Вольтметр состоит дисплея с разрядностью 3 знака. Доступны измерения: постоянный ток/ AC+DC RMS/ СКЗ переменный ток (для различных каналов). Область отображения можно перемещать по экрану, чтобы она не загромождал собой важную информацию.



Частотомер

Функция частотомера (счетчика) также является стандартным приложением. 6-разрядный дисплей отображает частотные и временные параметры. Как и в предыдущем случае область отображения можно перемещать по экрану.



Генератор функций

В целом ряде случаев, помимо измерительного прибора, при тестировании устройств, необходим источник сигналов. Наличие ARB-генератора / генератора функций (опция RTB-B6) значительно расширяет возможности испытания тестируемого устройства без привлечения дополнительного оборудования. Используя встроенный набор сигналов с диапазоном частот до 25 МГц, с которыми предположительно может (должен) работать объект измерения, можно добавлять к ним смещение, модуляции, шумы, и наблюдать, как реагирует на них объект измерения.



1 Генератор тестовых последовательностей

На передней панели расположены специальные контакты, которые могут использоваться для компенсации пробников и для тестирования испытательных систем на уровне протоколов, путем эмуляции различных цифровых сигналов и тестовых последовательностей. Для каждого режима отображается меню с соответствующей конфигурацией сигналов на контактах.

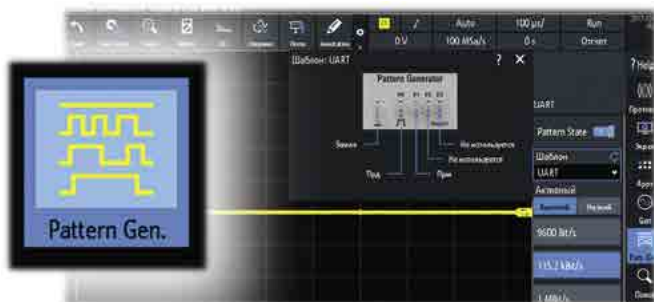

Анализатор протоколов

В зависимости от установленных опций, появляется возможность осуществлять запуск по событиям или декодирование данных последовательных интерфейсов, позволяя проводить избирательный сбор необходимых событий. Теперь не нужно тратить свое время на сортировку пересылаемых кадров, чтобы найти интересующий кадр. После установки запуска по условиям последовательной шины осциллограф будет сам выполнять работу по анализу кадров.



Сегментированная память

Режим сегментирования памяти (опция RTB-K15) осуществляет деление доступной памяти на более мелкие сегменты, и позволяет записывать в них не весь сигнал, а только его часть, подходящую под требования пользователя (условия запуска). Сбор данных производится с высокой частотой дискретизации и с очень коротким временем простоя. По желанию, можно устанавливать не только количество этих выборок, но и скорость воспроизведения записанных осциллограмм.



Автоматические измерения

Возможность автоматических измерений и математической обработки значительно упрощает процесс анализа осциллограмм. Обеспечивается проведение различных видов измерений объединенных в определенные категории (амплитуда/ время/ счет). Нужный параметр измерения выбирается с помощью информативных пиктограмм. Для оценки поведения результатов измерения во времени, можно воспользоваться статистической обработкой.



Примечания / аннотации

При анализе осциллограмм и, особенно, при составлении отчетов, зачастую требуется обратить внимание на определенную область, или сделать метку. Раньше для этого требовалось сделать снимок экрана, а затем на ПК воспользоваться каким-нибудь графическим редактором. R&S®RTB2000 позволяет делать метки непосредственно на самом дисплее.



Демонстрационный режим

Данный режим позволяет познакомить пользователя с осциллографом. В него включены несколько учебных материалов, демонстрирующих отличительные особенности и общие принципы использования.

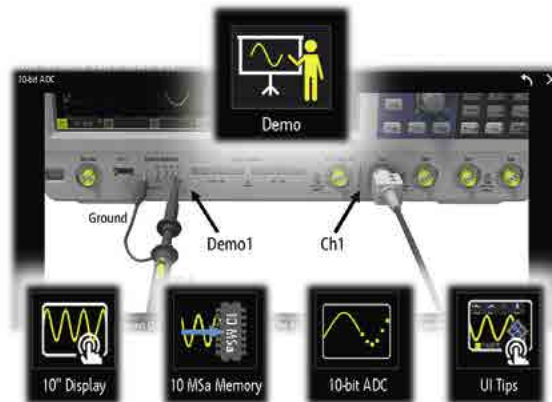

Краткие технические характеристики

	R&S® RTB2002	R&S® RTB2004
Система вертикального отклонения		
Входные каналы	2 осциллографических 16 логических (RTB-B1)	4 осциллографических 16 логических (RTB-B1)
Полосы пропускания для аналоговых каналов	70 МГц RTB2002 100 МГц RTB2002-B221 200 МГц RTB2002-B222 300 МГц RTB2002-B223	70 МГц RTB2004 100 МГц RTB2004-B241 200 МГц RTB2004-B242 300 МГц RTB2004-B243
Максимальная входная частота для логических каналов	300 МГц	
Время нарастания переходной характеристики (расчетное)	<5 нс стандартно <3,5 нс с опц. RTB-B221 <1,75 нс с опц. RTB-B222 <1,15 нс с опц. RTB-B223	<5 нс стандартно <3,5 нс с опц. RTB-B241 <1,75 нс с опц. RTB-B242 <1,15 нс с опц. RTB-B243
Диапазон значений коэффициента отклонения по вертикали	от 1 мВ/дел до 5 В/дел	
Импеданс	аналоговые каналы: 1 МΩ±/-2%, 9 пФ +/-2 пФ логические каналы: 10 кΩ±/-2%, -4 пФ	
Максимальное входное напряжение	аналоговые каналы: 300 В (СКЗ), макс. 400 В (ПИК) логические каналы: +/- 40 В (ПИК)	
Система горизонтального отклонения		
Диапазон временной развертки	от 1 нс/дел до 500 с/дел	
Погрешность временной развертки	2,5x10 ⁻⁶	
Система сбора данных		
Частота дискретизации аналоговые каналы	1,25 ГВыб/с 2,5 ГВыб/с с чередованием	
Частота дискретизации логические каналы	1,25 ГВыб/с	
Глубина памяти	10 млн. точек на канал / 20 млн. точек с чередованием 160 млн. точек сегментированной памяти (RTB-K15)	
Вертикальное разрешение	10 бит (16 бит в режиме high-resolution)	
Скорость обновления	до 50'000 осциллограмм/с	
Система синхронизации		
Источники синхронизации	входы аналоговых каналов, входы логических каналов (опционально)	
Режимы запуска	автоматический, ждущий, однократный	
Виды запуска	Стандартно: edge, width, video (PAL, NTSC, SECAM, PAL-M, SDTV 576i, HDTV 720p, HDTV 1080i, HDTV 1080p), pattern, serial bus, timeout, line Опционально: PC, SPI, UART/RS-232/RS-422/RS-485, CAN/LIN	
Анализ осциллограмм		
Автоматические измерения	до 31 измерений, разбитых по категориям амплитуда/ время/ частота/ мощность	
Курсорные измерения	Амплитудные и временные	
Математика	Сложение, вычитание, умножение, деление, БПФ	
Тестирование по маске	Тестирование по критерию годен/не годен;	
Дополнительные возможности		
Генератор сигналов произвольной формы (R&S®RTB-B6)	Разрешение 14 бит, дискретизация 250 млн.выборок/с Синус: 0.1 Гц – 25 МГц Импульс/прямоугольный: 0.1 Гц – 10 МГц пилообразный/треугольный: 0.1 Гц – 1 МГц Шум: макс. полоса 25 МГц Произвольная форма: макс. 10 млн. выборок/с, 16 тыс. точек	
Генератор тестовых последовательностей	4 бит I2C, SPI, UART and CAN/LIN	
Цифровой вольтметр (DVM)	Источник: аналоговые каналы; Разрешение: 3 разряда; Измерение напряжения: DC, AC+DCскз и ACскз	
Частотомер	Измерения: частота, период Разрешение: 6 разрядов;	
Дисплей		
Тип	Емкостной цветной сенсорный, диагональ 10.1 дюймов	
Разрешение	1280x800 пикселей (WXGA)	
Общие характеристики		
Интерфейсы	USB host, USB device, LAN	
Габаритные размеры	(Ш×В×Г), мм 390×220×152	
Масса	2,5 кг	

Информация для заказа

Наименование	Тип устройства	Код заказа
Цифровой осциллограф: 2 канала, полоса 70 МГц	R&S® RTB2002	1333.1005.02
Цифровой осциллограф: 4 канала, полоса 70 МГц	R&S® RTB2004	1333.1005.04
Принадлежности в комплекте		
Пассивные пробник напряжения R&S®RT-ZP03 для каждого канала, шнур питания		
Опции и дополнительные принадлежности		
Расширение полосы R&S®RTB2002 до 100 МГц	R&S®RTB-B221	1333.1163.02
Расширение полосы R&S®RTB2002 до 200 МГц	R&S®RTB-B222	1333.1170.02
Расширение полосы R&S®RTB2002 до 300 МГц	R&S®RTB-B223	1333.1186.02
Расширение полосы R&S®RTB2004 до 100 МГц	R&S®RTB-B241	1333.1257.02
Расширение полосы R&S®RTB2004 до 200 МГц	R&S®RTB-B242	1333.1263.02
Расширение полосы R&S®RTB2004 до 300 МГц	R&S®RTB-B243	1333.1270.02
Смешанные сигналы (MSO), 250 МГц	R&S®RTB-B1	1333.1105.02
Генератор сигналов произвольной формы	R&S®RTB-B6	1333.1111.02
Синхронизация и декодирование последовательных шин данных I2C, SPI	R&S®RTB-K1	1333.1011.02
Синхронизация и декодирование последовательных шин данных UART/RS-232/-422/-485	R&S®RTB-K2	1333.1028.02
Синхронизация и декодирование последовательных шин данных CAN/LIN	R&S®RTB-K3	1333.1034.02
Режим истории и сегментированная память	R&S®RTB-K15	1333.1040.02
Пассивный пробник 500 МГц/ 10 МГц, 10:1/ 1:1, 10 МΩ/ 1МΩ, 12 пФ/ 82 пФ	R&S®RT-ZP03	3622.2817.02
Пассивный пробник 500 МГц, 10:1, 10 МΩ, 10 пФ, 300 Вскз	R&S®RT-ZP05	3623.2927.02
Пассивный пробник 500 МГц, 10:1, 10 МΩ, 9,5 пФ, 400 Вскз	R&S®RTM-ZP10	1409.7708.02
Пассивный пробник 38 МГц, 1:1, 1 МΩ, 39 пФ, 55 В	R&S®RT-ZP1X	1333.1370.02
Высоковольтный пассивный пробник 250 МГц, 100:1, 100 МΩ, 6,5 пФ, 850 В	R&S®RT-ZH03	1333.0873.02
Высоковольтный пассивный пробник 400 МГц, 100:1, 50 МΩ, 7,5 пФ, 1000 В	R&S®RT-ZH10	1409.7720.02
Высоковольтный пассивный пробник 400 МГц, 1000:1, 50 МΩ, 7,5 пФ, 1000 В	R&S®RT-ZH11	1409.7737.02
Токовый пробник: 20 кГц, AC/DC, 10 A/ 1000 A	R&S®RT-ZC02	1333.0850.02
Токовый пробник: 100 кГц, AC/DC, 30 A	R&S®RT-ZC03	1333.0844.02
Токовый пробник: 10 МГц, AC/DC, 150 A	R&S®RT-ZC10	1409.7750.02
Токовый пробник: 100 МГц, AC/DC, 30 A	R&S®RT-ZC20	1409.7766.02
Токовый пробник: 120 МГц, AC/DC, 5 A	R&S®RT-ZC30	1409.7772.02
Источник питания для токовых пробников	R&S®RT-ZA13	1409.7789.02
Активный дифференциальный пробник: 100 МГц, 1000:1/ 100:1, 8 МΩ, 3,5 пФ, 1000 Вскз	R&S®RT-ZD01	1422.0703.02
Активный дифференциальный пробник: 200 МГц, 10:1, 1 МΩ, 3,5 пФ, 20 Вдифф.	R&S®RT-ZD02	1333.0821.02
Крышка передней панели	R&S®RTB-Z1	1333.1728.02
Мягкая сумка для переноски	R&S®RTB-Z3	1333.1734.02
Комплект для установки в 19-дюймовую измерительную стойку	R&S®ZZA-RTB2K	1333.1711.02

1 Осциллографы R&S®RTM3000

Полосы пропускания:

100 / 200 / 300 / 500 МГц и 1 ГГц



Утвержденный тип средств измерений.
Регистрационный номер в Госреестре: 71702-18

Краткое описание

Серия R&S®RTM3000 расширяет линейку портативных осциллографов. Большой выбор полос пропускания, высококлассная система сбора данных, сопоставимая по характеристикам с моделями высшего класса, возможности анализа сигналов в различных областях, большой сенсорный дисплей с очень простым и удобным интерфейсом пользователя – все эти свойства далеко оставляют своих конкурентов позади себя.

Семейство R&S®RTM3000

Модель	Полоса пропускания	Каналы	Частота дискретизации	Память
RTM3002	100 МГц	2	2,5 ГВыборок/с (нормальный режим) или 5 ГВыборок/с (с чередованием)	40 млн. точек/канал или 80 млн. точек/канал (с чередованием) или до 428 млн. точек сегментированной памяти с опцией RTM-K15
RTM-B222	200 МГц			
RTM-B223	350 МГц			
RTM-B225	500 МГц			
RTM-B2210	1 ГГц	4	2,5 ГВыборок/с (нормальный режим) или 5 ГВыборок/с (с чередованием)	40 млн. точек/канал или 80 млн. точек/канал (с чередованием) или до 428 млн. точек сегментированной памяти с опцией RTM-K15
RTM3004	100 МГц			
RTM-B242	200 МГц			
RTM-B243	350 МГц			
RTM-B245	500 МГц			
RTM-B2410	1 ГГц			

Основные свойства

- | Расширение стандартной полосы пропускания с помощью программных опций;
- | Многосегментность применения:
 - Временная область;
 - Частотная область;
 - Логический анализ;
 - Анализ протоколов;
 - Анализ мощности;
- | Вертикальное разрешение 10 бит;
- | Чувствительность 0,5 мВ/дел.;
- | Генератор функций с полосой до 25 МГц;
- | 4-битный генератор тестовых последовательностей;
- | 3-разрядный вольтметр;
- | 6-разрядный частотомер;
- | Емкостной сенсорный дисплей диагональю 10,1 дюймов;
- | Масса 3,3 кг.

Характерные особенности

Сделать правильный выбор среди большого разнообразия фирм и моделей, в конечном счете, помогает простой и удобный интерфейс пользователя. Работа на большом



10,1-дюймовом сенсорном дисплее невероятно удобна, поскольку она аналогична общению с планшетом или с мобильным телефоном. Можно не только выбирать требуемые параметры, значения и единицы измерения, но и управлять осциллограммами, перемещая их по экрану и изменяя коэффициенты отклонения во вертикали / горизонтали.



При анализе осциллограмм и, особенно, при составлении отчетов, зачастую требуется обратить внимание на определенную область, или сделать метку. В серии R&S®RTM3000 это можно сделать непосредственно на самом дисплее.

Больше подробностей

Новая платформа с 10-битным АЦП позволяет работать с сигналами более чисто и точно при вертикальном разрешении в 4 раза выше, чем у традиционных 8-битных решений. Теперь легко рассматриваются и замеряются детали сигнала, которые ранее было сложно увидеть.

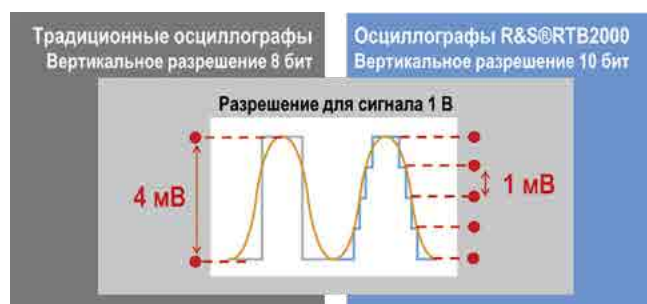

Большая длина записи (глубина памяти) 40 млн. точек на канал (80 млн. точек при чередовании) – дает возможность обнаруживать аномалии и видеть больше деталей в исследуемых сигналах, поскольку она позволяет большее время поддерживать высокую частоту дискретизации.



Сократить время простоя при сборе данных поможет опция RTM-K15 (режим истории и сегментированной памяти). В этом режиме осуществляется деление доступной памяти на более мелкие сегменты, и записывается в них не весь сигнал, а только его часть, подходящая под определенные требования (условия запуска). Пользователь может выбрать не только размер и количество сегментов, но и задать скорость их воспроизведения.

Многофункциональность применения

На рабочем месте инженера может находиться большое количество разнообразного измерительного оборудования. Правильно и целесообразно организованное рабочее место обеспечивает высокую производительность труда, но, к большому сожалению, всегда наблюдается дефицит свободного пространства, несмотря на то, что современные приборы становятся все более универсальными. Вообще, мечта любого инженера – иметь один прибор на все случаи жизни. В этой связи, роль осциллографов R&S®RTM3000 трудно переоценить, поскольку они предлагают широчайший набор встроенных средств измерений (многие из которых являются стандартными функциями) в самых разных областях применения.



Временная область

Большой набор автоматических измерений и математической обработки значительно упрощает и ускоряет процесс анализа осциллограмм. Все измерения разбиты на определенные группы (амплитуда/время/счет). С помощью информативных пиктограмм выбирается нужный параметр измерения. Для оценки поведения результатов измерения во времени, можно воспользоваться статистической обработкой.



Цифровой вольтметр и частотомер (счетчик)

В дополнение к разнообразным автоматическим измерениям, в осциллографах R&S®RTM3000 можно воспользоваться стандартными функциями вольтметра и частотомера. Несмотря на то, что в данном случае используются аналоговые каналы, на их работу не влияют настройки захвата и последующая обработка полученных значений, поэтому измеренные значения будут независимыми от значений, измеренных с помощью функции автоматических измерений "AUTO MEASURE". Области отображения можно перемещать по экрану, чтобы они не загромождали собой важную информацию.



Вольтметр имеет разрядность 3 знака. Доступны измерения: DC/ AC+DC RMS/ AC RMS (для различных каналов), а 6-разрядный частотомер одновременно отображает частотные и временные параметры.

Встроенные генератор функций 25 МГц и генератор тестовых последовательностей (опция RTM-B6)

Имея встроенные источники сигналов появляется возможность тестирования испытательных систем без привлечения дополнительного оборудования. Используя встроенный набор сигналов и тестовых последовательностей, с которыми предположительно может (должен) работать объект измерения, можно добавлять к ним смещение, модуляции, шумы, или создавать сигналы самому, наблюдая, как реагирует на них объект измерения.

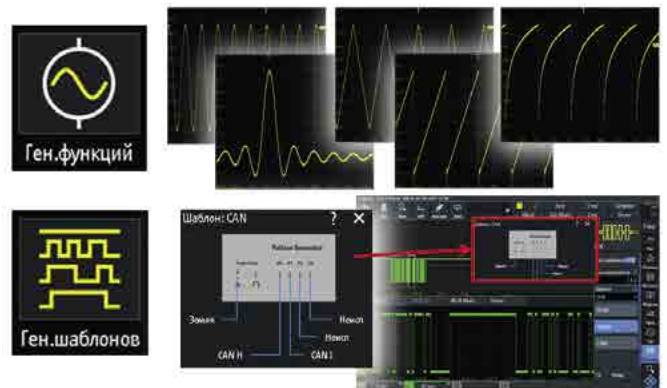

Частотная область

Анализ в частотной области (анализ спектра) помогает в обнаружении особых явлений сигнала, таких как паразитные составляющие (спуры) или искажения. В осциллографах R&S®RTM3000 имеется несколько способов

1 выполнения данной операции. Базовый режим – Режим БПФ – есть даже в моделях младшего класса, и поэтому не удивительно, что он включен в стандартную версию ПО прибора. В режиме БПФ ограничен набор настроек. Дополнительный режим анализа спектра (опция RTM-K18) имеет больше настроек, возможен анализ с одновременным отображением результатов различных статистических оценок. Различные кривые при этом отображаются разными цветами. С помощью маркеров можно дополнительно индентифицировать пиковые значения. А режим спектрограммы (режим водопада), с использованием различных цветов для каждого уровня мощности, еще более даст информации об исследуемом сигнале.

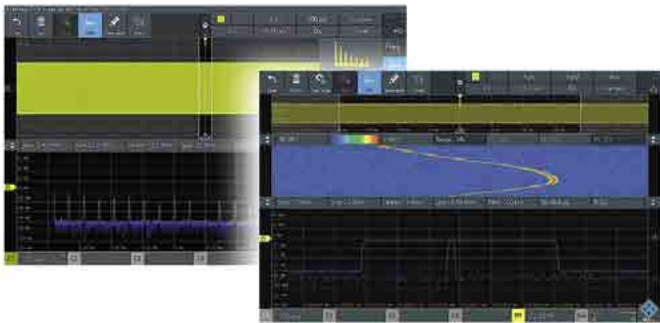

Логический анализ

Для более глубокой диагностики взаимодействий системного уровня в сложных встроенных системах, осциллографы R&S®RTM3000, кроме обычных аналоговых каналов, могут быть оборудованы дополнительными 16 цифровыми (логическими) каналами (опция RTM-B1), объединенными в два логических пробника с 8 каналами каждый. Благодаря этому можно осуществлять запуск от любых входных каналов, автоматически связывая по времени все аналоговые и цифровые сигналы.

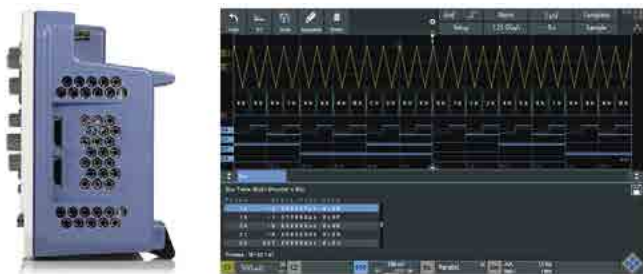

Анализ протоколов

Для осциллографов R&S®RTM3000 имеются универсальные опции, обеспечивающие синхронизацию и декодирование для протоколов последовательных интерфейсов, используемых для передачи управляющих сообщений между интегральными схемами. Имеется возможность селективного захвата данных и анализа соответствующих событий и данных. Благодаря аппаратной реализации обеспечивается плавная работа и высокая частота обновления даже для длительных выборок. Это дает преимущество, например, при захвате многопакетных сигналов последовательных шин.



Анализ мощности

Опция RTM-K31, в комбинации с соответствующими пробниками напряжения и тока, позволяют быстро измерять и анализировать основные критически важные параметры устройств в области силовой электроники.

- ! Оценка качества энергоснабжения (пусковой ток, гармоники);
- ! Анализ потребляемой мощности;
- ! Анализ пульсаций на выходе устройства;
- ! Анализ спектра выходной мощности;
- ! Анализ переходных процессов;
- ! Анализ переключающих/коммутирующих устройств;
- ! Анализ модуляций – анализ импульсных сигналов.

Очень простой и удобный пользовательский интерфейс, в несколько шагов, подскажет последовательность необходимых настроек с указанием размещения пробников в требуемых контрольных точках.



Пробники и принадлежности

Точность измерения и безопасность пользователя зависят от используемых пробников и принадлежностей. Компания Rohde & Schwarz предлагает широкую линейку пробников для решения любых измерительных задач, в том числе и для шин электропитания, позволяющие обнаруживать даже самые слабые или редко возникающие искажения сигналов. А большой выбор принадлежностей для хранения и транспортировки гарантируют полную защиту и легкость переноски прибора.



Краткие технические характеристики

	R&S® RTM3002	R&S® RTM3004
Система вертикального отклонения		
Входные каналы	2 осциллографических 16 логических (RTM-B1)	4 осциллографических 16 логических (RTM-B1)
Полосы пропускания для аналоговых каналов	100 МГц RTM3002 200 МГц RTM3002-B222 350 МГц RTM3002-B223 500 МГц RTM3002-B225 1 ГГц RTM3002-B2210	100 МГц RTM3004 200 МГц RTM3004-B242 350 МГц RTM3004-B243 500 МГц RTM3004-B245 1 ГГц RTM3004-B2410
Максимальная входная частота для логических каналов	400 МГц	
Время нарастания переходной характеристики (расчетное)	<3,5 нс стандартно <1,75 нс с опцией -B222 <1 нс с опцией -B223 <700 пс с опцией -B225 <350 пс с опцией -B2210	<3,5 нс стандартно <1,75 нс с опцией -B242 <1 нс с опцией -B243 <700 пс с опцией -B245 <350 пс с опцией -B2410
Диапазон значений коэффициента отклонения по вертикали	на 50 Ω: от 0,5 мВ/дел до 1 В/дел на 1 МΩ: от 0,5 мВ/дел до 10 В/дел	
Импеданс	аналоговые каналы: 50 Ω±1,5%, 1 МΩ±1%, 14 пФ ±1 пФ логические каналы: 100 кΩ±2%, ~4 пФ	
Максимальное входное напряжение	аналоговые каналы: на 50 Ω: 5 В (СКЗ), макс. 30 В (пик) на 1 МΩ: 300 В (СКЗ), макс. 400 В (ПИК) логические каналы: +/- 40 В (ПИК)	
Система горизонтального отклонения		
Диапазон временной развертки	от 0,5 нс/дел до 500 с/дел	
Погрешность временной развертки	2,5x10 ⁻⁶ после калибровки, 3,5x10 ⁻⁶ в течение калибровочного интервала	
Система сбора данных		
Частота дискретизации аналоговые каналы	2,5 ГВб/с (нормальный режим) 5 ГВб/с (с чередованием)	
Частота дискретизации логические каналы	2,5 ГВб/с (2 лог. пробника), 5 ГВб/с (1 лог. пробник)	
Глубина памяти	40 млн. точек на канал / 80 млн. точек с чередованием до 428 млн. точек сегментированной памяти (RTB-K15)	
Вертикальное разрешение	10 бит (16 бит в режиме high-resolution)	
Скорость обновления	до 64'000 осциллограмм/с	
Система синхронизации		
Источники синхронизации	аналоговые каналы, логические каналы (опционально)	
Режимы запуска	автоматический, ждущий, однократный	
Виды запуска	Стандартно: edge, width, video (PAL, NTSC, SECAM, PAL-M, SDTV 576i, HDTV 720p/1080i/1080p), pattern, runt, rise/fall time, timeout, line Опционально: serial bus: I2C, SSSI, SPI, UART/RS-232/RS-422/RS-485, CAN/LIN, audio (I2S, L.J, R.J, TDM), MIL-STD-1553, ARINC 429	
Анализ осциллограмм		
Автоматические измерения	до 31 измерений, разбитых по категориям амплитуда/ время/ частота/ мощность/ статистика	
Курсорные измерения	Вертикальные, горизонтальные, V-marker	
Математика	17 базовых функций, БПФ	
Тестирование по маске	Тестирование по критерию годен/не годен;	
Дополнительные возможности		
(опция RTM-B6) Генератор сигналов произвольной формы и 4-бит Генератор тестовых последовательностей	Разрешение 14 бит, дискретизация 250 млн.выборков/с Синус: 0.1 Гц – 25 МГц Импульс/прямоугольный: 0.1 Гц – 10 МГц пилообразный/треугольный/sinc/exp: 0.1 Гц – 1 МГц Шум: макс. полоса 25 МГц Произвольная форма: макс. 10 млн. выб./с, 32 тыс. точек Типы модуляции: AM, FM, ASK, FSK 4 битные тестовые последовательности I2C, SPI, UART, CAN/LIN	
Цифровой вольтметр (DVM)	Источник: аналоговые каналы; Разрешение: 3 разряда; Измерение напряжения: DC, AC+DCскз и ACскз	
Частотомер	Измерения: частота, период, Разрешение: 6 разрядов;	
Дисплей		
Тип	Емкостной цветной сенсорный, диагональ 10.1 дюймов	
Разрешение	1280x800 пикселей (WXGA)	
Общие характеристики		
Интерфейсы	USB host, USB device, LAN	
Габаритные размеры	(ШxВxГ), мм 390x220x152	
Масса	3,3 кг	

Информация для заказа

Наименование	Тип устройства	Код заказа
Цифровой осциллограф: 2 канала, полоса 100 МГц	R&S®RTM3002	1335.8794.02
Цифровой осциллограф: 4 канала, полоса 100 МГц	R&S®RTM3004	1335.8794.04
Принадлежности в комплекте		
Пассивные пробник напряжения 500 МГц для каждого канала, шнур питания		
Опции и дополнительные принадлежности		
Расширение полосы R&S®RTM3002 до 200 МГц	R&S®RTM-B222	1335.9003.02
Расширение полосы R&S®RTM3002 до 350 МГц	R&S®RTM-B223	1335.9010.02
Расширение полосы R&S®RTM3002 до 500 МГц	R&S®RTM-B225	1335.9026.02
Расширение полосы R&S®RTM3002 до 1 ГГц	R&S®RTM-B2210	1335.9032.02
Расширение полосы R&S®RTM3004 до 200 МГц	R&S®RTM-B242	1335.9049.02
Расширение полосы R&S®RTM3004 до 350 МГц	R&S®RTM-B243	1335.9055.02
Расширение полосы R&S®RTM3004 до 500 МГц	R&S®RTM-B245	1335.9061.02
Расширение полосы R&S®RTM3004 до 1 ГГц	R&S®RTM-B2410	1335.9078.02
Смешанные сигналы (MSO), 400 МГц	R&S®RTM-B1	1335.8988.02
Генератор сигналов произвольной формы и тестовых последовательностей	R&S®RTM-B6	1335.8994.02
Синхронизация и декодирование последовательных шин данных		
I2C, SPI	R&S®RTM-K1	1335.8807.02
UART/RS-232/-422/-485	R&S®RTM-K2	1335.8813.02
CAN/LIN	R&S®RTM-K3	1335.8820.02
Audio (I2S, L.J, R.J, TDM)	R&S®RTM-K5	1335.8842.02
MIL-STD-1553	R&S®RTM-K6	1335.8859.02
ARINC 429	R&S®RTM-K7	1335.8865.02
Режим истории и сегментированная память	R&S®RTM-K15	1335.8907.02
Анализ спектра и спектрограмма	R&S®RTM-K18	1335.8913.02
Анализ мощности	R&S®RTM-K31	1335.8920.02
Комплект приложений, состоящий из опций: R&S®RTM-K1,K2,K3,K6,K7,K15,K18,K31,B6	R&S®RTM-PK1	1335.8942.02
Пассивный пробник 500 МГц, 10:1, 10 МΩ, 10 пФ, 300 Вскз, 5 мм	R&S®RT-ZP05S	1333.2401.02
Пассивный пробник 500 МГц, 10:1, 10 МΩ, 9,5 пФ, 400 Вскз, 2,5 мм	R&S®RT-ZP10	1409.7550.00
Пассивный пробник 38 МГц, 1:1, 1 МΩ, 39 пФ, 55 В	R&S®RT-ZP1X	1333.1370.02
Высоковольтный пассивный пробник 250 МГц, 100:1, 100 МΩ, 6,5 пФ, 850 В	R&S®RT-ZH03	1333.0873.02
Высоковольтный пассивный пробник 400 МГц, 100:1, 50 МΩ, 7,5 пФ, 1000 В	R&S®RT-ZH10	1409.7720.02
Высоковольтный пассивный пробник 400 МГц, 1000:1, 50 МΩ, 7,5 пФ, 1000 В	R&S®RT-ZH11	1409.7737.02
Токовый пробник: 20 кГц, AC/DC, 10 А/ 1000 А	R&S®RT-ZC02	1333.0850.02
Токовый пробник: 100 кГц, AC/DC, 30 А	R&S®RT-ZC03	1333.0844.02
Токовый пробник: 10 МГц, AC/DC, 150 А, BNC/R&S	R&S®RT-ZC10/B	1409.хххх.хх
Токовый пробник: 50 МГц, AC/DC, 30 А, инт. R&S	R&S®RT-ZC15B	1409.8227.02
Токовый пробник: 100 МГц, AC/DC, 30 А, BNC/R&S	R&S®RT-ZC20/B	1409.хххх/хх
Токовый пробник: 120 МГц, AC/DC, 5 А	R&S®RT-ZC30	1409.7772.02
Источник питания для токовых пробников с инт. BNC	R&S®RT-ZA13	1409.7789.02
Активный широкополосный несимметричный: 1 ГГц, 10:1, 1 МΩ, 0,9 пФ, 8 В, инт. BNC/R&S	RT-ZS10L/E	хххх
Активный широкополосный несимметричный: 1,5 ГГц, 10:1, 1 МΩ, 0,8 пФ, 8 В, инт. R&S, микро кнопка	RT-ZS20	1410.3502.02
Активный широкополосный дифференциальный: 1 ГГц, 10:1, 1 МΩ, 0,6 пФ, 5 В, инт. R&S, микро кнопка	RT-ZD10	1410.4715.02
Активный широкополосный дифференциальный: 1,5 ГГц, 10:1, 1 МΩ, 0,6 пФ, 5 В, инт. R&S, микро кнопка	RT-ZD20	1410.4409.02
Активный дифференциальный пробник: 25 МГц, 10:1/ 100:1, 4 МΩ, 2,5 пФ, 700 Вскз CAT III	R&S®RT-ZD002	1337.9800.02
Активный дифференциальный пробник: 25 МГц, 20:1/ 200:1, 4 МΩ, 2,5 пФ, 1400 Вскз CAT III	R&S®RT-ZD003	1337.9700.02
Активный дифференциальный пробник: 100 МГц, 1000:1/ 100:1, 8 МΩ, 3,5 пФ, 1000 Вскз	R&S®RT-ZD01	1422.0703.02
Активный дифференциальный пробник: 200 МГц, 10:1, 1 МΩ, 3,5 пФ, 20 Вдифф.	R&S®RT-ZD02	1333.0821.02
Активный дифференциальный пробник: 800 МГц, 10:1, 200 кΩ, 3,5 пФ, 15 Вдифф.	R&S®RT-ZD08	1333.0838.02
Крышка передней панели	R&S®RTB-Z1	1333.1728.02
Мягкая сумка для переноски	R&S®RTB-Z3	1333.1734.02
Комплект для установки в 19-дюймовую измерительную стойку	R&S®ZZA-RTB2K	1333.1728.02

1 Осциллографы R&S®RTA4000

Полосы пропускания:
200 / 300 / 500 МГц и 1 ГГц

 Утвержденный тип средств измерений.
Регистрационный номер в Госреестре: 71702-18

Краткое описание

Осциллографы серии R&S®RTA4000 обеспечивают максимальную достоверность воспроизведения сигналов, беспрецедентную глубину памяти для приборов своего класса и широкие возможности анализа сигналов в самых разных направлениях. Это позволит получить значительно более глубокую и подробную информацию о поведении тестируемых устройств чем это было возможно до сих пор.

Семейство R&S®RTA4000

Модель	Полоса пропускания	Каналы	Частота дискретизации	Память
RTA4004	200 МГц	4	2,5 ГВыборок/с (нормальный режим) или 5 ГВыборок/с (с чередованием)	100 млн. точек/канал или 200 млн. точек/канал (с чередованием)  и до 1 млрд. точек сегментированной памяти
RTA-B243	350 МГц			
RTA-B245	500 МГц			
RTA-B2410	1 ГГц			

Основные свойства

- I Непревзойденная целостность сигнала:
 - 10 бит АЦП;
 - Уровень собственных шумов менее 1%;
 - Чувствительность 0,5 мВ/дел.;
- I Многосегментность применения:
 - Временная область;
 - Частотная область;
 - Логический анализ;
 - Анализ протоколов;
 - Анализ мощности;
- I Генератор функций с полосой до 25 МГц;
- I 4-битный генератор тестовых последовательностей;
- I 3-разрядный вольтметр;
- I 7-разрядный частотомер;
- I Емкостной сенсорный дисплей с диагональю 10,1 дюймов;
- I Компактные размеры: глубина всего 152 мм, масса 3,3 кг.

Характерные особенности

Чтобы не сомневаться в результатах измерений необходима максимальная достоверность воспроизведения сигналов, для этого осциллограф должен обладать: хорошим разрешением, хорошей чувствительностью и низким уровнем собственных шумов. Осциллографы серии R&S®RTA4000 в полной мере соответствуют этим требованиям.

НОВИНКА
Модель
2018
года



10-битное разрешение по вертикали

Новый 10-разрядный АЦП обеспечивает четырехкратное улучшение разрешения по сравнению с обычными 8-битными решениями, и позволяет получать более четкие осциллограммы с большим количеством деталей сигнала, которые в противном случае были бы пропущены.

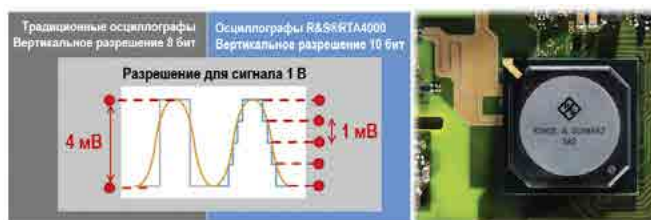

Выдающаяся чувствительность вплоть до 500 мкВ/дел.

В обычных осциллографах такой уровень чувствительности достигается лишь за счет применения программного увеличения или ограничения полосы пропускания. Уникальная чувствительность серии R&S®RTA4000 позволяет безошибочно выделять даже самые слабые сигналы и осуществлять запуск по мельчайшим подробностям сигнала. Для оптимизации чувствительности запуска (например, при работе с зашумленными сигналами) предусмотрена возможность трех уровней регулировки диапазона гистерезиса.

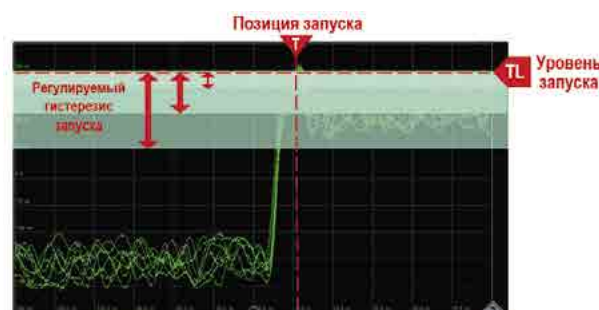

Высокая точность измерений

Низкий уровень собственного шума (например, 50 мкВ при чувствительности 500 мкВ/дел.) благодаря малошумящим входным каскадам, позволяет получить дополнительную информацию о сигнале, что приводит к более высокой точности измерений.

Большой объем памяти

Осциллографы R&S®RTA4000 обладают беспрецедентным для своего класса объемом памяти, который можно встретить только в моделях Hi-End класса. Большой объем памяти

позволяет захватывать длинные фрагменты сигнала, сохраняя при этом высокую частоту дискретизации, и затем, растягивать интересные участки сигнала, раскрывая детали, скрытые в сигналах сложной формы, для детального изучения мельчайших подробностей. Это позволяет тратить меньше времени на поиск событий, увеличивая время для их анализа.



Еще больше оптимизировать сбор данных поможет сегментированная память. В данном режиме осуществляется выборочное сохранение важных участков сигналов, пропуская несущественные фрагменты, когда сигнал отсутствует или не меняется, например, при анализе пачек радиолокационных импульсов, следующих с большой скважностью, или пакетных сигналов последовательных шин. В моделях R&S®RTA4000 можно настроить до 87'380 сегментов, а общий объем памяти может достигать 1 млрд. точек.

Многосегментность применения

R&S®RTA4000 – это не просто осциллограф, это целый многофункциональный комплекс, удовлетворяющий всем основным правилам защиты инвестиций: минимум вложений – максимум возможностей. Благодаря широкому набору средств измерений, отладка электронных систем всех видов становится простой и эффективной. Нужный режим работы выбирается с помощью информативных пиктограмм.



Временная область

Большой набор «быстрых»/автоматических/курсорных измерений и математических функций обработки – значительно ускоряет процесс анализа осциллограмм. Даже такой режим, как тестирование по маске, имеет свою панель инструментов, кардинально упрощая процесс создания маски нужной формы.



Цифровой вольтметр и частотомер (счетчик)

Всегда приятно иметь дополнительные инструменты контроля, даже для функций измерений "AUTO MEASURE".

Встроенный 3-разрядный вольтметр и 7-разрядный частотомер, несмотря на то, что они используют аналоговые каналы, на их работу не влияют настройки захвата и последующая обработка полученных значений. Области отображения можно перемещать по экрану, чтобы они не загромождали собой важную информацию.



Встроенный генератор функций 25 МГц и генератор тестовых последовательностей (опция RTA-B6)

Данные возможности исключают необходимость покупки дополнительного оборудования. Целый набор стандартных сигналов и тестовых последовательностей позволит наблюдать, как реагирует на них объект измерения. Опция будет полезна для целей обучения и при реализации опытных образцов продукции.



Частотная область

Анализ в частотной области (анализ спектра) помогает в обнаружении особых явлений сигнала, таких как паразитные составляющие (спуры) или искажения. Расширить стандартные возможности БПФ-анализа поможет функциональность полноценного анализатора спектра (опция RTA-K18). А режим спектрограммы (режим водопада), с использованием различных цветов для каждого уровня мощности, еще более даст информации об исследуемом сигнале.

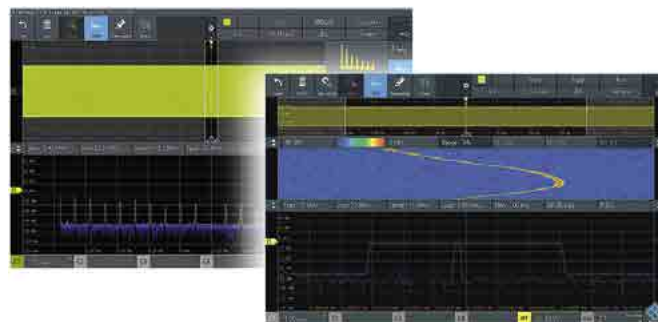

1 Логический анализ

Зачастую, реальные причины неправильной работы логических схем связаны с аналоговой природой цифрового сигнала. Опция RTA-B1 добавит в осциллограф функцию логического анализатора с 16 дополнительными цифровыми каналами. На одном экране можно увидеть, как характеристики аналоговой схемы, так и цифровые сигналы, которые отображаются в режиме анализа временных диаграмм на логических каналах. Цифровые и аналоговые сигналы синхронизированы во времени, что позволяет легко связать причину и следствие в сложных ситуациях при отладке схем.



Анализ протоколов

При наличии опций RTA-K1-K7 осциллографы позволяют выполнять запуск по сигналам последовательных шин наиболее популярных в промышленности стандартов. Теперь не нужно тратить свое время на сортировку сообщений между интегральными схемами, чтобы найти интересующий кадр. После установки запуска по условиям последовательной шины осциллограф будет сам выполнять работу по анализу данных.



Анализ мощности

Опция RTA-K31, в комбинации с соответствующими пробниками напряжения и тока, позволяют быстро измерять и анализировать основные критически важные параметры устройств в области силовой электроники.

- | Оценка качества энергоснабжения (пусковой ток, гармоники);
- | Анализ потребляемой мощности;
- | Анализ пульсаций на выходе устройства;
- | Анализ спектра выходной мощности;
- | Анализ переходных процессов;
- | Анализ переключающих/коммутирующих устройств;
- | Анализ модуляций – анализ импульсных сигналов.



Очень простой и удобный пользовательский интерфейс, в несколько шагов, подскажет последовательность необходимых настроек с указанием размещения пробников в требуемых контрольных точках.



Простой и удобный пользовательский интерфейс

Работа на осциллографах серии R&S®RTA4000 доставляет истинное наслаждение. Великолепный сенсорный экран обеспечивает исключительное удобство эксплуатации. Цветная маркировка соответствует отображению сигнала на экране. Такое четкое соответствие обеспечивает ритмичную работу, даже при выполнении сложных контрольно-измерительных задач. Кнопки «Вперед» и «Назад» позволяют быстро перемещаться по диалоговым окнам или осуществлять возврат к предыдущим действиям.



Непосредственно на самом дисплее можно сделать цветную метку или надпись, что бывает полезным при составлении отчетов, или при проведении обучения неопытных сотрудников.

Пробники и принадлежности

Пробники играют весьма важную роль в осциллографических измерениях, поскольку они являются первым звеном измерительного тракта. Точные измерения начинаются с наконечника пробника. Передавая измеряемый сигнал на осциллограф, они оказывают огромное влияние на качество измерений. Очень важно, чтобы пробник оказывал минимальное влияние на исследуемую схему и обеспечивал адекватную достоверность сигнала для выполняемых измерений. Вот почему компания Rohde & Schwarz предлагает исчерпывающий ассортимент пробников, чтобы пользователь мог выбрать правильный пробник для определенной задачи.



Краткие технические характеристики

R&S® RTA4004		
Система вертикального отклонения		
Входные каналы	4 осциллографических 16 логических (RTA-B1)	
Полосы пропускания для аналоговых каналов	RTA4004 RTA4004-B243 RTA4004-B245 RTA4004-B2410	200 МГц 350 МГц 500 МГц 1 ГГц
Максимальная входная частота для логических каналов	400 МГц	
Время нарастания переходной характеристики (расчетное)	RTA4004 RTA4004-B243 RTA4004-B245 RTA4004-B2410	<1,75 нс <1 нс <700 пс <350 пс
Диапазон значений коэффициента отклонения по вертикали	на 50 Ω: от 0,5 мВ/дел до 1 В/дел на 1 МΩ: от 0,5 мВ/дел до 10 В/дел	
Импеданс	аналоговые каналы: 50 Ω±1,5%, 1 МΩ±1%, 14 пФ ±1 пФ логические каналы: 100 кΩ±2%, ~4 пФ	
Максимальное входное напряжение	аналоговые каналы: на 50 Ω: 5 В _(окз) , макс. 30 В(пик) на 1 МΩ: 300 В _(окз) , макс. 400 В (ПИК) логические каналы: ±40 В (ПИК)	
Система горизонтального отклонения		
Диапазон временной развертки	от 0,5 нс/дел до 500 с/дел	
Погрешность временной развертки	±0,5х10 ⁻⁶ после калибровки, ±1х10 ⁻⁶ в течение калибровочного интервала	
Система сбора данных		
Частота дискретизации аналоговые каналы	2,5 ГВыб/с (нормальный режим) 5 ГВыб/с (с чередованием)	
Частота дискретизации логические каналы	2,5 ГВыб/с (2 лог. пробника), 5 ГВыб/с (1 лог. пробник)	
Глубина памяти	100 млн. точек на канал / 200 млн. точек с чередованием до 1 млрд. точек сегментированной памяти	
Вертикальное разрешение	10 бит (16 бит в режиме high-resolution)	
Скорость обновления	до 64'000 осциллограмм/с	
Система синхронизации		
Источники синхронизации	аналоговые каналы, логические каналы (опционально)	
Режимы запуска	автоматический, ждущий, однократный	
Виды запуска	Стандартно: edge, width, video (PAL, NTSC, SECAM, PAL-M, SDTV 576i, HDTV 720p/1080i/1080p), pattern, runt, rise/fall time, timeout, line Опционально: serial bus: I2C, SSI, SPI, UART/RS-232/RS-422/RS-485, CAN/LIN, audio (I2S, LJ, RJ, TDM), MIL-STD-1553, ARINC 429	
Анализ осциллограмм		
Автоматические измерения	более 30 измерений, разбитых по категориям амплитуда/ время/ частота/ мощность/ статистика	
Курсорные измерения	Вертикальные, горизонтальные, V-marker	
Математика	21 базовых функций, БПФ	
Тестирование по маске	Тестирование по критерию годен/не годен;	
Дополнительные возможности		
(опция RTA-B6) Генератор сигналов произвольной формы и 4-бит Генератор тестовых последовательностей	Разрешение 14 бит, дискретизация 250 млн.выборок/с Синус: 0.1 Гц – 25 МГц Импульс/прямоугольный: 0.1 Гц – 10 МГц пилообразный/треугольный/sinc/exp: 0.1 Гц – 1 МГц Шум: макс. полоса 25 МГц Произвольная форма: макс. 10 млн. выб./с, 32 тыс. точек Типы модуляции: AM, FM, ASK, FSK 4 битные тестовые последовательности I2C, SPI, UART, CAN/LIN	
Цифровой вольтметр (DVM)	Источник: аналоговые каналы; Разрешение: 3 разряда; Измерение напряжения: DC, AC+DCсск и ACсск	
Частотомер	Измерения: частота, период, Разрешение: 7 разрядов;	
Дисплей		
Тип	Емкостной цветной сенсорный, диагональ 10.1 дюймов	
Разрешение	1280x800 пикселей (WXGA)	
Общие характеристики		
Интерфейсы	USB host, USB device, LAN	
Габаритные размеры	(Ш×В×Г), мм 390×220×152	
Масса	3,3 кг (без опций)	

Информация для заказа

Наименование	Тип устройства	Код заказа
Цифровой осциллограф: 4 канала, полоса 200 МГц	R&S®RTA4004	1335.7700.04
Принадлежности в комплекте		
Пассивные пробник напряжения 500 МГц для каждого канала, шнур питания		
Опции и дополнительные принадлежности		
Расширение полосы R&S®RTA4004 до 350 МГц	R&S®RTA-B243	1335.7846.02
Расширение полосы R&S®RTA4004 до 500 МГц	R&S®RTA-B245	1335.7852.02
Расширение полосы R&S®RTMA4004 до 1 ГГц	R&S®RTA-B2410	1335.7869.02
Смешанные сигналы (MSO), 400 МГц	R&S®RTA-B1	1335.7823.02
Генератор сигналов произвольной формы и тестовых последовательностей	R&S®RTA-B6	1335.7830.02
Синхронизация и декодирование последовательных шин данных		
I2C, SPI	R&S®RTA-K1	1335.7681.02
UART/RS-232/-422/-485	R&S®RTA-K2	1335.7698.02
CAN/LIN	R&S®RTA-K3	1335.7717.02
Audio (I2S, LJ, RJ, TDM)	R&S®RTA-K5	1335.7723.02
MIL-STD-1553	R&S®RTA-K6	1335.7730.02
ARINC 429	R&S®RTA-K7	1335.7746.02
Анализ спектра и спектрограмма	R&S®RTA-K18	1335.7752.02
Анализ мощности	R&S®RTA-K31	1335.7769.02
Комплект приложений, состоящий из опций: R&S®RTA-K1, K2, K3, K6, K7, K18, K31, B6	R&S®RTA-PK1	1335.7775.02
Пассивный пробник 500 МГц, 10:1, 10 МΩ, 10 пФ, 300 Вскз, 5 мм	R&S®RT-ZP05S	1333.2401.02
Пассивный пробник 500 МГц, 10:1, 10 МΩ, 9,5 пФ, 400 Вскз, 2,5 мм	R&S®RT-ZP10	1409.7550.00
Пассивный пробник 38 МГц, 1:1, 1 МΩ, 39 пФ, 55 В	R&S®RT-ZP1X	1333.1370.02
Высоковольтный пассивный пробник 250 МГц, 100:1, 100 МΩ, 6,5 пФ, 850 В	R&S®RT-ZH03	1333.0873.02
Высоковольтный пассивный пробник 400 МГц, 100:1, 50 МΩ, 7,5 пФ, 1000 В	R&S®RT-ZH10	1409.7720.02
Высоковольтный пассивный пробник 400 МГц, 1000:1, 50 МΩ, 7,5 пФ, 1000 В	R&S®RT-ZH11	1409.7737.02
Токовый пробник: 20 кГц, AC/DC, 200 ADC/ 2000 ADC	R&S®RT-ZC02	1333.0850.02
Токовый пробник: 100 кГц, AC/DC, 30 ADC, 20 AAC,	R&S®RT-ZC03	1333.0844.02
Токовый пробник: 10 МГц, AC/DC, 150 А, BNC/R&S	R&S®RT-ZC10/B	1409.xxxx.xx
Токовый пробник: 50 МГц, AC/DC, 30 А, инт.R&S	R&S®RT-ZC15B	1409.8227.02
Токовый пробник: 100 МГц, AC/DC, 30 А, BNC/R&S	R&S®RT-ZC20/B	1409.xxxx/xx
Токовый пробник: 120 МГц, AC/DC, 5 А, инт. BNC	R&S®RT-ZC30	1409.7772.02
Источник питания для токовых пробников с инт. BNC	R&S®RT-ZA13	1409.7789.02
Активный широкополосный несимметричный: 1 ГГц, 10:1, 1 МΩ, 0,9 пФ, 8 В, инт. R&S, микро кнопка	RT-ZS10	1410.4080.02
Активный широкополосный несимметричный: 1 ГГц, 10:1, 1 МΩ, 0,9 пФ, 8 В, инт. BNC/R&S	RT-ZS10L/E	xxxx
Активный широкополосный несимметричный: 1,5 ГГц, 10:1, 1 МΩ, 0,8 пФ, 8 В, инт. R&S, микро кнопка	RT-ZS20	1410.3502.02
Активный широкополосный дифференциальный: 1 ГГц, 10:1, 1 МΩ, 0,6 пФ, 5 В, инт. R&S, микро кнопка	RT-ZD10	1410.4715.02
Активный широкополосный дифференциальный: 1,5ГГц, 10:1, 1 МΩ, 0,6 пФ, 5 В, инт. R&S, микро кнопка	RT-ZD20	1410.4409.02
Активный дифференциальный пробник: 25 МГц, 10:1/ 100:1, 8 МΩ, 2,75 пФ, +/-700 ВDC , 1000 ВСКЗ CAT III	R&S®RT-ZD002	1337.9700.02
Активный дифференциальный пробник: 25 МГц, 20:1/ 200:1, 8 МΩ, 2,75 пФ, +/-1400 ВDC, 1000 ВСКЗ CAT III	R&S®RT-ZD003	1337.9800.02
Активный дифференциальный пробник: 100 МГц, 10:1/ 1000:1, 8 МΩ, 3,5 пФ, 1000 Вскз CAT III	R&S®RT-ZD01	1422.0703.02
Активный дифференциальный пробник: 200 МГц, 10:1, 1 МΩ, 3,5 пФ, +/-20 ВDC, , +/-60 ВAC,	R&S®RT-ZD02	1333.0821.02
Активный дифференциальный пробник: 800 МГц, 10:1, 200 кΩ, 1 пФ, +/-15 ВDC, , +/-40 ВAC,	R&S®RT-ZD08	1333.0838.02
Пробник шин питания: 2 ГГц,1:1, 50 кΩ, +/-0,85	R&S®RT-ZPR20	1800.5006.02
Крышка передней панели	R&S®RTB-Z1	1333.1728.02
Мягкая сумка для переноски	R&S®RTB-Z3	1333.1734.02
Комплект для установки в 19-дюймовую измерительную стойку	R&S®ZZA-RTB2K	1333.1728.02

1 Осциллографы R&S®RTE1000

Приборы среднего класса с полосой пропускания
200 / 350 / 500 МГц, 1 ГГц, 1.5 ГГц и 2 ГГц

 Утвержденный тип средств измерений
Регистрационные номера в Госреестре 57972-14, 62941-15

Краткое описание

Цифровые осциллографы R&S®RTE предлагают быстрое и надежное решение повседневных задач в контрольно-измерительной области, таких как разработка схемы аппаратной части, анализ силовой электроники и общая наладка. Пользователи, перед которыми встает необходимость решения комплексных задач, смогут в полной мере оценить преимущества высокой частоты дискретизации, скорости сбора данных и точности сигнала. Комплексный набор инструментов для измерения и анализа предоставляет возможность оперативного получения результатов, а сенсорный экран высокого разрешения обеспечивает удобство эксплуатации.

Семейство R&S®RTE

Модель	Полоса пропускания	Каналы	Частота дискретизации	Память
R&S®RTE1022	200 МГц	2	5 ГВыборка на каждом канале	50 млн. точек
R&S®RTE1024		4		
R&S®RTE1032	350 МГц	2		
R&S®RTE1034		4		
R&S®RTE1052	500 МГц	2		
R&S®RTE1054		4		
R&S®RTE1102	1 ГГц	2		
R&S®RTE1104		4		
R&S®RTE1152	1,5 ГГц	2		
R&S®RTE1154		4		
R&S®RTE1202	2 ГГц	2		
R&S®RTE1204		4		

С помощью опций B200-B214 можно расширить имеющиеся полосы пропускания (исключая модели 2 ГГц – см. раздел информация для заказа).

Основные свойства

- ▮ Удобство эксплуатации благодаря сенсорному дисплею высокого разрешения с диагональю 10,4 дюйма;
- ▮ Прецизионная цифровая система запуска;
- ▮ Высокая чувствительность 500 мкВ/дел и повышенное разрешение по вертикали до 16 бит;
- ▮ Обнаружение редких и нестабильных ошибок за счет высокой скорости обновления более 1 млн осциллограмм/с;
- ▮ Межканальная развязка более 50 дБ предотвращает перекрестные помехи;
- ▮ Цифровая фильтрация с целью удаления ВЧ-составляющих как захваченных сигналов, так и сигналов запуска;
- ▮ Различные режимы сбора данных (возможность повыше-



ния или понижения разрешающей способности), включая возможность ультрасегментации;

- ▮ Измерения смешанных сигналов с помощью дополнительных 16 цифровых каналов;
- ▮ Множество инструментов для быстрого получения результатов (до 77 различных типов измерений).

Характерные особенности

Удобство эксплуатации

Сенсорный дисплей (с диагональю 10,4 дюйма и высоким разрешением 1024x768 пикселей) повышает скорость настройки, обеспечивая беспрецедентное удобство работы. Большинство элементов управления и действия на экране основаны на концепции работы в ОС Windows, поэтому знакомство с пользовательским интерфейсом не вызывает трудностей.



- ▮ Одним касанием можно размещать осциллограммы на экране, отмечать области масштабирования и построения гистограмм, устанавливать параметры в диалоговых окнах, вводить данные и делать многое другое;
- ▮ Полупрозрачные диалоговые окна накладываются поверх активных осциллограмм, позволяя оперативно отслеживать изменения сигналов;
- ▮ По своему предпочтению можно настроить цветовую гамму и время послесвечения сигналов (для улучшения информативности отображаемых данных);
- ▮ Функция UNDO/REDO (отмена/восстановление последних действий) обеспечивает возможность исправления ошибок.

Прецизионная цифровая система запуска

Запуск (синхронизация) – ключевая функция осциллографа. Точность системы, как и ее гибкость, определяют качество отображения и анализа измеряемого сигнала.

В настоящее время большинство осциллографов являются цифровыми в том смысле, что измеряемый сигнал дискретизируется и сохраняется в виде непрерывных серий цифровых значений. Тем не менее система запуска, которая ответственна за детектирование события сигнала, все еще является отдельной аналоговой цепью, которая обрабатывает исходный измеряемый сигнал. Шумы, а также вносимые линейные и нелинейные искажения в двух разных трактах, приводят к случайным и систематическим погрешностям, что проявляется в виде сдвигов положения запуска (джиттер запуска) на экране осциллографа.

В отличие от аналоговой системы запуска в моделях R&S®RTE применяется цифровая система, состоящая из одного общего тракта. Работая с отсчетами АЦП напрямую, используя точные алгоритмы обработки, обеспечивается постоянная синхронизация для собранных данных и данных запуска, что приводит к получению более точных результатов измерений. Результатом использования цифровой системы запуска является очень малый джиттер запуска (менее 1 пс).

Оптимизированная чувствительность

Существует два противоречивых условия, относящихся к чувствительности запуска. При работе с зашумленными сигналами, для предотвращения нежелательных запусков, система требует широкого гистерезиса (системы шумоподавления) в области порога запуска. С другой стороны, широкий гистерезис ограничивает чувствительность системы для сигналов с малой амплитудой. Для оптимизации чувствительности запуска в моделях R&S®RTE предусмотрены отдельные настройки для соответствующих характеристик сигнала.

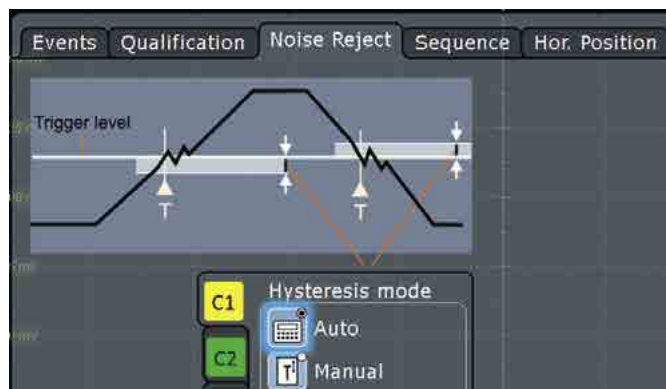

Сигналы запуска могут быть также подвергнуты дополнительной фильтрации с целью удаления ВЧ-составляющих, что предотвратит возможность запуска по причине нежелательных выбросов.

Повышенное разрешение

Осциллографы R&S®RTE позволяют переключиться в режим высокой четкости, повышая вертикальное разре-

шение до 16 бит, что позволяет добиться многократного снижения уровня шумов, увеличивая отношение сигнал-шум и улучшая разрешение (до 256 раз) по сравнению с обычными осциллографами, имеющими разрешение 8 бит. Это достигается благодаря пропусканию сигнала на выходе АЦП через цифровой НЧ-фильтр. При необходимости пользователи могут настраивать полосу пропускания фильтра в диапазоне от 10 кГц до 500 МГц в соответствии с характеристиками подаваемого сигнала. Чем меньше полоса пропускания фильтра, тем выше разрешение и лучше подавление шума.

Полоса фильтра	Разрешение
от 10 кГц до 30 МГц	16 бит
50 МГц	14 бит
100 МГц	13 бит
200 МГц	12 бит
300 МГц	11 бит
500 МГц	10 бит

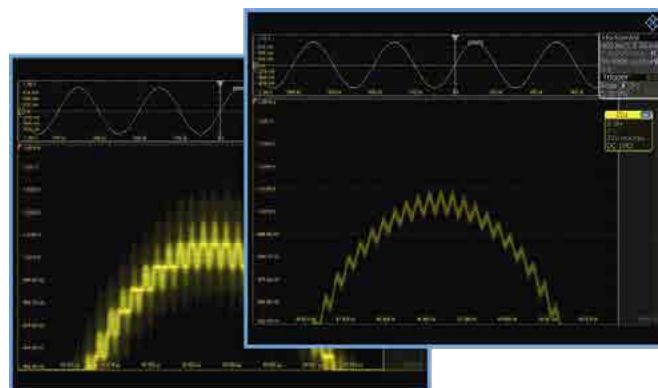

Повышение разрешения приводит к увеличению четкости отображаемой осциллограммы: становятся видны подробности сигнала, которые в противном случае были бы замаскированы шумом. Для обеспечения возможности детального анализа сигнала входная чувствительность осциллографов составляет до 500 мкВ/дел во всем частотном диапазоне.

Различные режимы сбора данных

Параметры сбора данных управляют формированием осциллограммы. Из одного входного сигнала можно построить до трех осциллограмм и к каждой из них применить различные режимы. Помимо параметра длины записи, точность записи сигнала определяется частотой дискретизации осциллографа, которая может отличаться от постоянной частоты дискретизации АЦП, поскольку учитываются не только сами отсчеты АЦП, но и дополнительные точки осциллограммы, полученные различными математическими методами, для повышения разрешения (при интерполяции и эквивалентной временной дискретизации) или уменьшения числа точек осциллограммы при децимации.

1

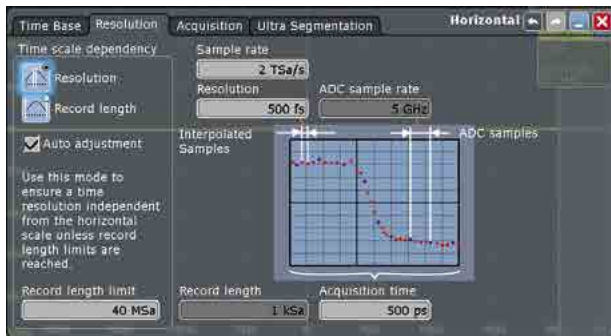

В обычном режиме сбора данных дискретизация занимает очень незначительное время. Большая часть времени уходит на обработку и отображение данных – это время простоя, приводящее к появлению пробелов в записанном сигнале, когда упускаются кратковременные и редкие события. При использовании режима Ultra Segmentation происходит очень быстрый захват нескольких выборок, и время простоя между циклами сбора практически отсутствует. Обработка и отображение данных происходит после захвата всей серии выборок. Можно задавать не только количество выборок, но и в дальнейшем, при просмотре записанных данных, даже устанавливать скорость воспроизведения записанных осциллограмм.



В свою очередь, высокая скорость отображения сигналов (в данном режиме до 1,5 млн осциллограмм/с) дает возможность исследовать едва различимые детали сигнала, такие как шум или джиттер, и что ещё более важно, не позволяя пропустить случайные и редкие события.

Измерения смешанных сигналов

Опция логического анализатора (RTE-B1) дает возможность производить анализ логических состояний цифровых шин данных для сигналов с частотой до 400 МГц по 16 каналам (сгруппированным в два логических пробника по 8 каналов каждый) с дискретизацией 5 Гвыб/с и глубиной записи до 100 млн точек для каждого канала.

Множество инструментов для получения результатов

При анализе испытываемого устройства могут потребоваться самые разнообразные измерения. Осциллографы серии R&S®RTE предлагают всеобъемлющий набор встроенных средств анализа (до 77 различных типов измерений), сгруп-

пированных в соответствующие категории и ускоряющих проверку характеристик системы:

- | Измерения временных и амплитудных параметров;
- | Спектральные измерения;
- | Долговременные и статистические измерения с использованием гистограмм, глазковых диаграмм и функций отслеживания.

Измерения могут быть запущены с помощью пиктограмм на панели инструментов (в верхней части экрана) или с использованием клавиши MEAS (измерение).

Тестирование по маске



Данный режим используется для определения наличия сигнала в заданных пределах, например для обнаружения искажений, или при тестировании на соответствие стандарту и стабильность. Маска может быть задана либо вводом числовых значений, либо графическим способом, путем касания позиций точек маски на сенсорном экране, или автоматически. В дополнение к определению маски задаются критерии неудачного тестирования и действия, предпринимаемые в случае неудачного или успешного тестирования.



Глазковые диаграммы и гистограммы



Глазковая диаграмма представляет собой инструмент для анализа качества сигнала и позволяет оценить общее действие шумов канала и межсимвольной интерференции. Она является мощным средством визуализации джиттера и позволяет анализировать причины его возникновения.

Гистограмма, иллюстрируя статистику измерения, отображает как часто фиксируются значения того или иного сигнала. Может быть выбрана горизонтальная или вертикальная гистограмма в зависимости от того, на каких данных она основана.

Спектральные измерения



Данный тип измерений требует использования расчетной БПФ-осциллограммы в качестве источника измерения. Сигнал во временной области преобразуется в спектр частот. Настройка параметров аналогична настройкам обычного анализатора спектра. На основе спектра сигнала могут быть проведены различные измерения, например: канальная мощность, занимаемая полоса и т. д.

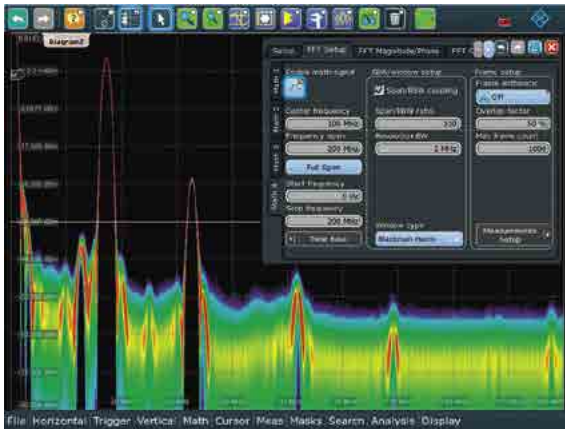

Быстрые измерения и математические операции



Из множества автоматических измерений, одновременно по одному источнику, возможно выполнение до 8 различных измерений (так называемых быстрых измерений), сгруппированных по соответствующим категориям. Запуск быстрого измерения осуществляется простым касанием соответствующей пиктограммы.



Результаты отображаются в диалоговом окне. Текущая конфигурация может быть сохранена в качестве стандартной и в дальнейшем может выполняться повторно.

Осциллографы R&S®RTE способны создавать и отображать несколько типов осциллограмм: каналные – для каждого входного канала; опорные – для сравнения; расчетные (результат различных вычислений или БПФ-анализа), позволяющие использовать их в качестве исходных данных для дальнейшего анализа. Для определения расчетной осциллограммы в качестве источника может выступать любая осциллограмма любого входного канала, к которой можно применить сложные формулы, а встроенный редактор формул обеспечит удобный их ввод с правильным синтаксисом, используя большой выбор операторов и исходных сигналов.



Расширенные возможности

С помощью дополнительно заказываемых программных продуктов можно значительно расширить возможности осциллографов.

Анализ электропитания

Опция RTE-K31 позволяет быстро измерять и анализировать основные критически важные параметры устройств в области параметра «Мощность», обеспечивая глубокое проникновение в детали сигнала для понимания функционирования цепей управления и обратной связи и их отклика на критические события.

- | Оценка качества энергоснабжения (пусковой ток, гармоники);
- | Анализ модуляций – анализ импульсных сигналов в устройствах коммутации;
- | Анализ сопротивления переключающих устройств;
- | Анализ скорости изменения напряжения или тока;
- | Определение области безопасной работы (SOA) для полупроводниковых устройств;
- | Анализ переходных процессов источников питания;
- | Анализ потерь мощности коммутирующих устройств;
- | Анализ пульсаций на выходе устройства.

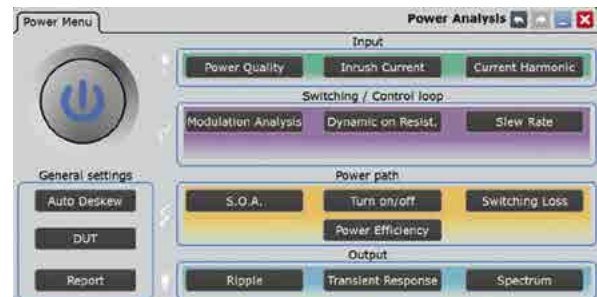

Вид главного меню опции анализа электропитания

При использовании данного приложения необходимы соответствующие оборудованию пробники напряжения и тока. Очень простой и удобный пользовательский интерфейс, в несколько шагов, подскажет последовательность необходимых настроек с указанием размещения пробников в требуемых контрольных точках.

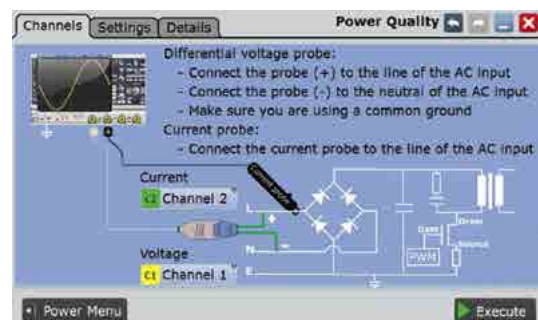

Анализ электромагнитных полей

Набор пробников ближнего поля R&S®HZ-15, с частотным диапазоном от 30 МГц до 3 ГГц, позволит быстро обнаружить и проанализировать возникающие электромагнитные помехи (ЭМП).

1



Большой динамический диапазон и высокая чувствительность по входу гарантируют возможность анализа даже очень слабого излучения. БПФ и функция послесвечения экрана позволяют заглядывать в структуру нежелательного излучения.

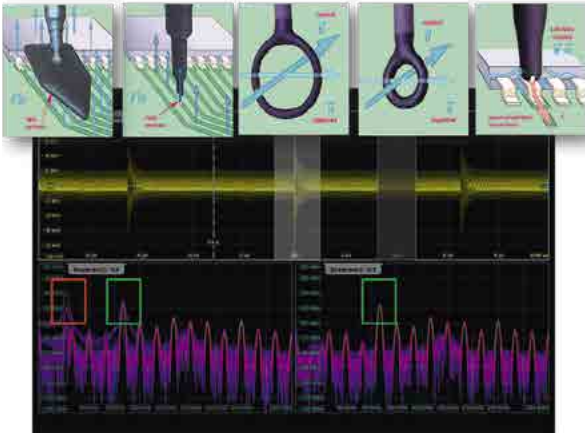

Набор возможно использовать и в диапазоне ниже 30 МГц, но со снижением чувствительности. Избежать этого эффекта поможет предварительный усилитель R&S®HZ-16 с коэффициент усиления 20 дБ в частотном диапазоне от 100 кГц.

Синхронизация и декодирование протоколов последовательной передачи данных

Целый набор опций RTE-K1...-K60 поможет пользователю в отладке множества протоколов как для коммерчески доступных последовательных шин, так и в последовательных шинах собственной разработки, которые часто применяются в промышленности, авиакосмической и оборонной отраслях. Приложения предлагают не только уникальный взгляд на данные, передаваемые по шине, но также позволяют понять, как работает шина в целом, помогая проводить одновременный анализ физического и логического уровня сигнала на одном экране. В настоящее время указанные приложения дают возможность легко просматривать информацию I²C / SPI, UART / RS-232, CAN/CAN-FD/LIN, FlexRay, I²S / LJ / RJ / TDM, MIL-1553, ARINC 429, Manchester, NRZ, MDIO, USB 1.0/1.1/2.0/HSIC. Пользователь может устанавливать запуск по различным событиям, типичным для выбранного протокола, можно задавать идентификатор кадра, код CRC и другие поля. Высокие скорости декоди-

рования захваченных данных исключают пропуск критически важных событий и ошибок. Результаты отображаются на экране в понятной, удобной для восприятия форме и имеют цветовую маркировку.

Дополнительные принадлежности

Для работы в условиях повышенной секретности, когда остро стоит вопрос защиты информации, прекрасным решением данной проблемы послужит съемный жесткий диск (опция RTE-B18).



Уверенности в достоверности и точности измерений придаст широкий выбор износостойких пробников, наконечников и различных устройств подключения.



Для сохранности всего комплекса измерительного оборудования от механических повреждений, при хранении или транспортировке, компания Rohde&Schwarz предлагает целый ряд аксессуаров.



Краткие технические характеристики
1

	RTE1022	RTE1024	RTE1032	RTE1034	RTE1052	RTE1054	RTE1102	RTE1104	RTE1152	RTE1154	RTE1202	RTE1204
Система вертикального отклонения												
Количество каналов	2	4	2	4	2	4	2	4	2	4	2	4
Полоса пропускания (на уровне -3 дБ) при импедансе 50 Ом	200 МГц		350 МГц		500 МГц		1 ГГц		1,5 ГГц		2 ГГц	
Время нарастания переходной характеристики (расчетное)	< 1,75 нс		< 1 нс		< 700 пс		< 350 пс		< 233 пс		< 175 пс	
Входной импеданс	50 Ом +/- 1.5 % 1 МОм +/- 1 % , 17 пФ +/- 1 пФ (расчетное)											
Чувствительность	на 50 Ом: от 500 мкВ/дел до 1 В/дел на 1 МОм: от 500 мкВ/дел до 10 В/дел											
Разрешение АЦП (ENOB)	При син. сигнале с макс. амплитудой и частотой -3 дВ относительно полосы пропускания: > 7 бит (расчетное)											
Максимальное входное напряжение	На 50 Ом: 5 В (СКЗ), макс. 30 В (пик) На 1 М Ом: 150 В (СКЗ), макс. 200 В (пик)											
Система горизонтального отклонения												
Диапазон временной развертки	от 50 пс/дел до 5'000 с/дел											
Погрешность временной развертки	+/-4 *10 ⁻⁶ в течение калибровочного интервала											
Задержка между каналами	<100 пс											
Система сбора данных												
Частота дискретизации (в режиме реального времени)	Макс. 5 Гвыб/с на каждом канале											
Скорость сбора данных (в режиме реального времени)	> 1 млн осциллограмм/с											
Глубина памяти												
все каналы/на одном канале, (млн. отсчетов)	50/100	50/200	50/100	50/200	50/100	50/200	50/100	50/200	50/100	50/200	50/100	50/200
Режимы сбора данных	Комбинирование режимов с повышением разрешения (интерполяция и эквивалентная временная дискретизация) и децимацией/прореживанием (отсчетный, пиковое детектирование, высокое разрешение и среднеквадратичный)											
Режимы отображения	Выключены, огибающая, усреднение											
Система синхронизации												
Режимы синхронизации	По импульсу, по глитчу, по длительности, рант, по окну, по тайм-ауту, по интервалу, по крутизне сигнала, Data2Clock, по шаблону, по состоянию, по заданной последовательности, ТВ/видео. Опционально: I ² C / SPI, UART / RS-232/422/485, LIN/CAN, CAN-FD, FlexRay, I ² S, MIL-STD-1553, ARINC 429, Manchester, NRZ, MDIO, USB 1.0/1.1/2.0/HSIC											
Чувствительность (задание гистерезиса системы запуска)	Устанавливается автоматически или вручную от 0В дел до 5 дел * вх. чувствительность											
Операции с осциллограммами												
Алгебраические категории	Математические, логические операции, сравнение, частотная область, цифровые фильтры											
Операции, оптимизированные на аппаратном уровне	+, -, *, 1/x, x , производная, log10, ln, log2, масштабирование, FIR, FFT											
Функции анализа и измерений												
Функции анализа с аппаратным ускорением	Спектр, гистограмма, испытания на соответствие маске, курсор											
Функции измерения с аппаратным ускорением	Амплитудные измерения, временные измерения											
Общие характеристики												
Дисплей	Диагональ 10,4" LC TFT цветной сенсорный экран, разрешение 1024x768											
Интерфейсы	USB (2 порта тип- А, версия 2.0), USB (2 порта тип-А, версия 3.0), LAN, DVI-D для внешнего монитора, GPIB (опционально)											
Габаритные размеры (Ш x В x Г), мм	427 x 249 x 204											
Масса (номинально, без опций)	8,6 кг											

1 Информация для заказа

Наименование	Тип устройства	Код заказа
Цифровой осциллограф, 200 МГц, 5 млрд Выб./сек, 50/100 млн отсчетов, 2 канала	R&S®RTE1022	1326.2000.22
Цифровой осциллограф, 200 МГц, 5 млрд Выб./сек, 50/200 млн отсчетов, 4 канала	R&S®RTE1024	1326.2000.24
Цифровой осциллограф, 350 МГц, 5 млрд Выб./сек, 50/100 млн отсчетов, 2 канала	R&S®RTE1032	1326.2000.32
Цифровой осциллограф, 350 МГц, 5 млрд Выб./сек, 50/200 млн отсчетов, 4 канала	R&S®RTE1034	1326.2000.34
Цифровой осциллограф, 500 МГц, 5 млрд Выб./сек, 50/100 млн отсчетов, 2 канала	R&S®RTE1052	1326.2000.52
Цифровой осциллограф, 500 МГц, 5 млрд Выб./сек, 50/200 млн отсчетов, 4 канала	R&S®RTE1054	1326.2000.54
Цифровой осциллограф, 1 ГГц, 5 млрд Выб./сек, 50/100 млн отсчетов, 2 канала	R&S®RTE1102	1326.2000.62
Цифровой осциллограф, 1 ГГц, 5 млрд Выб./сек, 50/200 млн отсчетов, 4 канала	R&S®RTE1104	1326.2000.64
Цифровой осциллограф, 1,5 ГГц, 5 млрд Выб./сек, 50/100 млн отсчетов, 2 канала	R&S®RTE1152	1326.2000.72
Цифровой осциллограф, 1,5 ГГц, 5 млрд Выб./сек, 50/200 млн отсчетов, 4 канала	R&S®RTE1154	1326.2000.74
Цифровой осциллограф, 2 ГГц, 5 млрд Выб./сек, 50/100 млн отсчетов, 2 канала	R&S®RTE1202	1326.2000.82
Цифровой осциллограф, 2 ГГц, 5 млрд Выб./сек, 50/200 млн отсчетов, 4 канала	R&S®RTE1204	1326.2000.84
Аппаратные опции		
Смешанные сигналы, 400 МГц, 5 млрд Выб./сек, 16 каналов, 100 млн отсчетов на канал	R&S®RTE-B1	1326.3570.02
Генератор сигналов произвольной формы	R&S®RTE-B6	1326.3012.02
Интерфейс GPIB	R&S®RTE-B10	1317.4978.02
Съемный жесткий диск, включая встроенное ПО	R&S®RTE-B19	1317.7019.02
Расширение полосы частот		
Расширение ПЧ прибора R&S®RTE1022/4 до 350 МГц, включая калибровку	R&S®RTE-B200	1326.1384.02
Расширение ПЧ прибора R&S®RTE1022/4 до 500 МГц, включая калибровку	R&S®RTE-B201	1326.1390.02
Расширение ПЧ прибора R&S®RTE1022/4 до 1 ГГц, включая калибровку	R&S®RTE-B202	1326.1403.02
Расширение ПЧ прибора R&S®RTE1022/4 до 1,5 ГГц, включая калибровку	R&S®RTE-B203	1326.1410.02
Расширение ПЧ прибора R&S®RTE1022/4 до 2 ГГц, включая калибровку	R&S®RTE-B204	1326.1426.02
Расширение ПЧ прибора R&S®RTE1032/4 до 500 МГц, включая калибровку	R&S®RTE-B205	1326.1432.02
Расширение ПЧ прибора R&S®RTE1032/4 до 1 ГГц, включая калибровку	R&S®RTE-B206	1326.1449.02
Расширение ПЧ прибора R&S®RTE1032/4 до 1,5 ГГц, включая калибровку	R&S®RTE-B207	1326.1455.02
Расширение ПЧ прибора R&S®RTE1032/4 до 2 ГГц, включая калибровку	R&S®RTE-B208	1326.1461.02
Расширение ПЧ прибора R&S®RTE1052/4 до 1 ГГц, включая калибровку	R&S®RTE-B209	1326.1478.02
Расширение ПЧ прибора R&S®RTE1052/4 до 1,5 ГГц, включая калибровку	R&S®RTE-B210	1326.1484.02
Расширение ПЧ прибора R&S®RTE1052/4 до 2 ГГц, включая калибровку	R&S®RTE-B211	1326.1490.02
Расширение ПЧ прибора R&S®RTE1102/4 до 1,5 ГГц, включая калибровку	R&S®RTE-B212	1326.1503.02
Расширение ПЧ прибора R&S®RTE1102/4 до 2 ГГц, включая калибровку	R&S®RTE-B213	1326.1510.02
Расширение ПЧ прибора R&S®RTE1152/4 до 2 ГГц, включая калибровку	R&S®RTE-B214	1326.1526.02
Программные опции		
Синхронизация и декодирование (T&D) последовательных данных шины I ² C, SPI	R&S®RTE-K1	1326.1178.02
Синхронизация и декодирование (T&D) последовательных данных шины UART/RS-232	R&S®RTE-K2	1326.1184.02
Синхронизация и декодирование (T&D) последовательных данных шины CAN/LIN	R&S®RTE-K3	1326.1190.02
Синхронизация и декодирование (T&D) последовательных данных шины FlexRay™	R&S®RTE-K4	1326.1203.02
Синхронизация и декодирование (T&D) последовательных данных шины I ² S/L/J/R/TDM	R&S®RTE-K5	1326.1210.02
Синхронизация и декодирование (T&D) последовательных данных шины MIL-1553	R&S®RTE-K6	1326.1226.02
Синхронизация и декодирование (T&D) последовательных данных шины ARINC 429	R&S®RTE-K7	1326.1232.02
Декодирование шины Ethernet	R&S®RTE-K8	1326.1332.02
Синхронизация и декодирование (T&D) последовательных данных шины CAN-FD	R&S®RTE-K9	1326.1249.02
Синхронизация и декодирование (T&D) последовательных данных шины SENT	R&S®RTE-K10	1326.1603.02
Синхронизация и декодирование (T&D) последовательных данных шин Manchester и NRZ	R&S®RTE-K50	1326.1326.02
Синхронизация и декодирование (T&D) последовательных данных шины MDIO	R&S®RTE-K55	1326.1255.02
Синхронизация и декодирование (T&D) последовательных данных шины IEEE 100BASE-T1	R&S®RTE-K57	1333.0609.02
Синхронизация и декодирование (T&D) последовательных данных шин USB 1.0/1.1/2.0/HSIC	R&S®RTE-K60	1326.1610.02
Синхронизация и декодирование (T&D) последовательных данных шины USB Power Delivery	R&S®RTE-K63	1326.3158.02
Синхронизация и декодирование (T&D) последовательных данных шины SpaceWire	R&S®RTE-K65	1326.2845.02
Анализ электропитания	R&S®RTE-K31	1326.1278.02
Пробники		
500 МГц, пассивный, 10:1, 10 МОм, 9,5 пФ, макс. 400 В	R&S®RT-ZP10	1409.7550.00
400 МГц, пассивный, высоковольтный, 100:1, 50 МОм II 7,5 пФ, 1 кВ (СКЗ)	R&S®RT-ZH10	1409.7720.02
400 МГц, пассивный, высоковольтный, 1000:1, 50 МОм II 7,5 пФ, 1 кВ (СКЗ)	R&S®RT-ZH11	1409.7737.02
1,0 ГГц, активный несимметричный, 1 МОм II 0,8 пФ	R&S®RT-ZS10E	1418.7007.02
1,0 ГГц, активный несимметричный, 1 МОм II 0,8 пФ, с микрокнопкой	R&S®RT-ZS10	1410.4080.02
1,5 ГГц, активный несимметричный, 1 МОм II 0,8 пФ, с микрокнопкой	R&S®RT-ZS20	1410.3502.02
3,0 ГГц, активный несимметричный, 1 МОм II 0,8 пФ, с микрокнопкой	R&S®RT-ZS30	1410.4309.02
100 МГц, высоковольтный активный дифференциальный, 8 МОм II 3,5 пФ, с 1кВ (CAT III)	R&S®RT-ZD01	1422.0703.02
1,0 ГГц, активный дифференциальный, 1 МОм II 0,6 пФ, с микрокнопкой (включая внешний аттенуатор10:1, 1.3 пФ, 70 В DC, 46 В AC(пик))	R&S®RT-ZD10	1410.4715.02
1,5 ГГц, активный дифференциальный, 1 МОм II 0,6 пФ, с микрокнопкой	R&S®RT-ZD20	1410.4409.02
3,0 ГГц, активный дифференциальный, 1 МОм II 0,6 пФ, с микрокнопкой	R&S®RT-ZD30	1410.4609.02
10 МГц, токовый, AC/DC, 0.01 V/A, 150A (требуется источник питания)	R&S®RT-ZC10	1409.7750.02
100 МГц, токовый, AC/DC, 0.1 V/A, 30A (требуется источник питания)	R&S®RT-ZC20	1409.7766.02
100 МГц, токовый, AC/DC, 0.1 V/A, 30A, (питание через R&S-интерфейс пробника)	R&S®RT-ZC20B	1409.8233.02
Принадлежности для пробников		
Набор принадлежностей для R&S®RT-ZP10	R&S®RT-ZA1	1409.7566.00
Запасной набор принадлежностей для R&S®RT-ZS20/R&S®RT-ZS30	R&S®RT-ZA2	1416.0405.02
Набор наконечников для R&S®RT-ZS10/-ZS10E/-ZS20/-ZS30	R&S®RT-ZA3	1416.0411.02
Минизажимы	R&S®RT-ZA4	1416.0428.02
Микрозажимы	R&S®RT-ZA5	1416.0434.02
Набор проводов	R&S®RT-ZA6	1416.0440.02
Набор наконечников для R&S®RT-ZD20/-ZD30	R&S®RT-ZA7	417.0609.02
Набор наконечников для R&S®RT-ZD40	R&S®RT-ZA8	1417.0867.02
SMA адаптер	R&S®RT-ZA10	1416.0457.02
Источник питания для токовых пробников: 4 канала, вых. напряжение ±12 В, макс. вых. ток 2.5 А (суммарно для всех каналов)	R&S®RT-ZA13	1409.7789.02
Внешний аттенуатор10:1, 2 ГГц, 70 В DC, 46 В AC(пик)	R&S®RT-ZA15	1410.4744.02
Принадлежности		
Крышка передней панели	R&S®RTO-Z1	1317.6970.02
Мягкая сумка для осциллографа и принадлежностей	R&S®RTO-Z3	1304.9118.02
Кейс (ящик для транспортировки) для осциллографа и принадлежностей	R&S®RTO-Z4	1317.7025.02
Чехол для пробников	R&S®RTO-Z5	1317.7031.02
Набор для калибровки	R&S®RTO-ZF20	1800.0004.02
Комплект для установки в 19"стойку	R&S®ZZA-RTO	1304.8286.00

Осциллографы для исследований и анализа. Серия R&S®RTO2000

Высокопроизводительные приборы с полосой пропускания 600 МГц, 1 / 2 / 3 / 4 / и 6 ГГц



Утвержденный тип средств измерений.
Регистрационный номер в Госреестре: 64474 – 16

Краткое описание

Измерительное оборудование высокого класса всегда пользовалось особым спросом, поскольку в процессе исследований оно позволяет охватить максимально (или оптимально) возможное число значимых параметров изучаемой реальности. Цифровые осциллографы серии R&S®RTO2000 разрабатывались с тем расчётом, чтобы максимально упростить работу пользователя, и сделать ее более эффективной. Высокие потребительские свойства данной серии получены в результате сочетания большого объема памяти, сенсорного экрана высокого разрешения с новыми принципами управления и первоклассной способности регистрации сигналов, делая самые незначительные отличия при сборах данных очевидными, позволяя обнаруживать ошибки, о которых заранее ничего не известно.

Семейство R&S®RTO2000

Модель	Полоса пропускания	Каналы	Частота дискретизации	Память
R&S®RTO 2064	6 ГГц	4	До 20 ГВыб/канал	Стандартно 50 млн. точек  Опционально до 2 млрд. точек
R&S®RTO 2044	4 ГГц	4		
R&S®RTO 2034	3 ГГц*	4		
R&S®RTO 2032		2		
R&S®RTO 2024	2 ГГц*	4		
R&S®RTO 2022		2		
R&S®RTO 2014	1 ГГц*	4		
R&S®RTO 2012		2		
R&S®RTO 2004	600 МГц*	4		
R&S®RTO 2002				

* С помощью опций B201-B246 можно расширить имеющиеся полосы пропускания (см. раздел информация для заказа).

Основные свойства

- | Многосегментность применения;
 - Временная область;
 - Частотная область;
 - Логический анализ;
 - Анализ протоколов;
- | Первая в мире зональная функция запуска с возможностью графического разделения событий во временной и частотной областях;
- | Режим высокой четкости с 16 битным разрешением по вертикали и высокая чувствительность 500 мкВ/дел.
- | Регистрация редких и нестабильных ошибок за счет высокой скорости сбора данных – более 1 млн. осциллограмм/с.
- | Обновленный пользовательский интерфейс;
- | Большой дисплей диагональю 12,1 дюймов с новыми возможностями сенсорного управления;



- | Различные режимы сбора данных, с возможностью повышения или понижения разрешающей способности, а также режим ультра-сегментации.
- | Цифровая фильтрация не только захваченных канальных сигналов, но и сигналов запуска для удаления высокочастотных составляющих.
- | Множество различных типов автоматизированных измерений, исключающих необходимость в ручной настройке для быстрого получения результатов.
- | Большой выбор программных приложений для анализа сигналов и проверки их на соответствие различным интерфейсам и стандартам передачи данных.

Характерные особенности

Полностью переосмысленный пользовательский интерфейс. Преимущества сенсорного экрана очевидны. Мы настолько уже привыкли к ним, что порой даже не обращаем внимания, что различные действия осуществляем, нажимая на экран, а не на клавиши. Приборы, по способу управления, все больше становятся похожими на смартфоны и планшеты. В моделях R&S®RTO2000, по сравнению с предыдущими сериями, возможности сенсорного управления значительно расширены.



Сенсорная система с графической оконной оболочкой очень удобна в обращении, обеспечивая простоту работы с любым приложением даже для неопытного пользователя, значительно уменьшая вероятность ошибки. Полупрозрачные диалоговые окна обеспечивают возможность контроля всего процесса измерения, видеть путь прохождения и процесс обработки сигналов, что упрощает настройку измерения.

- 1 | Простым касанием пальца или стилуса можно перемещать осциллограммы по экрану, отмечать области масштабирования и построения гистограмм, создавать маски, перемещать курсоры, уровни смещения или запуска, устанавливать параметры, вводить данные и многое другое.
- | По своему предпочтению можно настроить цветовую гамму и время послесвечения сигналов (для улучшения информативности отображаемых данных).
- | Функция “UNDO/REDO” (отмена/восстановление последних действий) обеспечивает возможность исправления ошибок.

Высокая точность измерений

При разработке серии R&S®RTO2000, для достижения наилучших характеристик, были учтены все аспекты – от симметричных BNC-совместимых входов до высокоточных АЦП и входных каскадов со сверхнизким уровнем шума. Компания Rohde&Schwarz разработала единый АЦП, одноядерная архитектура кристалла которого, минимизирует искажение сигнала и обеспечивает свыше 7 бит эффективной разрядности (ENOB) во всем диапазоне сигнала. А высококачественная конструкция защитного экрана входных каскадов, в свою очередь, обеспечивает надежную развязку между каналами >60 дБ, предотвращая перекрестные помехи.

Прецизионная цифровая система запуска.

Качество отображения и анализа измеряемого сигнала зависит от системы запуска (синхронизации). В настоящее, не смотря на то, что большинство современных осциллографов являются цифровыми, тем не менее, система запуска в них все еще является отдельной аналоговой цепью. Отсюда вытекают всевозможные ограничения, вносимые линейные и нелинейные искажения, приводящие к случайным и систематическим погрешностям, что проявляется в виде сдвигов положения измеряемого сигнала относительно точки запуска (джиттер запуска).

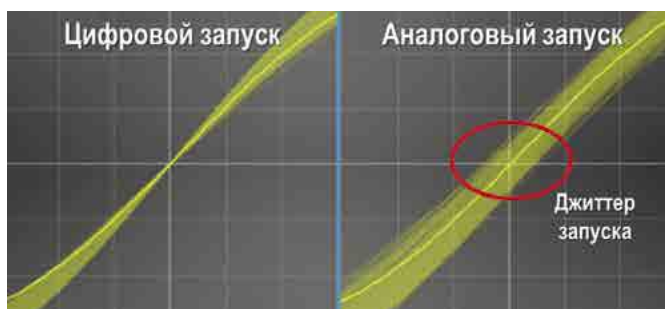

В осциллографах серии R&S®RTO2000 данная проблема решена, путем применения полностью цифровой системы, состоящей из одного общего тракта. Впервые в мире система была использована в моделях предыдущей серии R&S®RTO1000. Новый алгоритм обработки точно привязывает момент запуска к измеряемому сигналу, обеспечивая получение более точных результатов измерений. Результатом использования цифровой системы запуска является очень малый джиттер запуска. При использовании опционального термостатированного кварцевого генератора (ОСХО) R&S®RTO-B4 временная стабильность может быть улучшена до $\pm 0,02 \cdot 10^{-6}$, обеспечивая исключительную точность измерений.

Оптимизация чувствительности запуска

Управление запуском позволяет локализовать представляющие интерес события. В моделях R&S®RTO2000 пользователь может установить запуск по самым разнообразным условиям, но имеются некоторые противоречия, относящиеся к настройке чувствительности запуска, а именно: для избавления от нежелательных событий запуска (при работе с зашумленными сигналами) необходима система шумоподавления в области порога запуска (так называемый широкий гистерезис), с другой стороны, для сигналов с малой амплитудой широкий гистерезис будет ограничивать чувствительность.

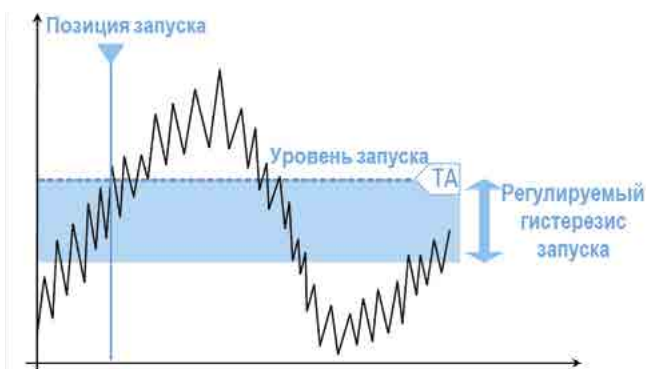

Для оптимизации чувствительности запуска предусмотрена возможность регулировки диапазона гистерезиса. Кроме того, сигналы запуска могут быть также подвергнуты дополнительной фильтрации с целью удаления ВЧ-составляющих, что предотвратит возможность запуска по причине нежелательных выбросов.

Инновационный зональный запуск

Отличительной особенностью новой зональной функция запуска (опция RTO-K19), является возможность графического разделения событий во временной и частотной областях. Событие запуска происходит при пересечении или не пересечении исследуемым сигналом заданной зоны. Пользователи могут задать до восьми зон любой формы. Зоны могут быть применены к любому активному входному сигналу, математике сигнала и X-Y сигналу.

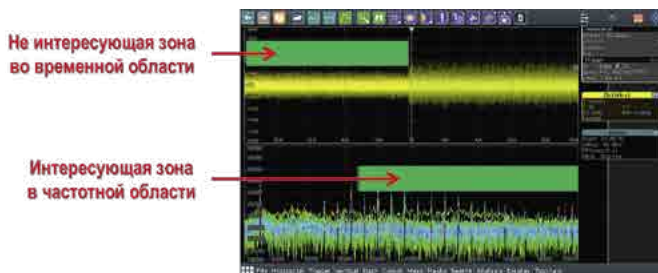

Быстрое обнаружение случайных и редких событий

В цифровом осциллографе сбор данных занимает очень незначительное время. Большая часть времени уходит на обработку и отображение данных – так называемое время простоя. Это ведет к серьезным последствиям: ошибки сигнала и редкие события могут остаться незамеченными, и чем реже они возникают, тем с меньшей вероятностью будут обнаружены. В осциллографах R&S®RTO время простоя кардинально снижено, за счет применения специальной ИС, применяющей интенсивную

параллельную обработку, для достижения высокой скорости сбора данных даже при длительной регистрации. Благодаря чему, они способны регистрировать, анализировать и отображать более 1 млн. осциллограмм/секунду. В результате эти приборы находят ошибки значительно быстрее и надежнее. Ещё больше сократить время простоя поможет режим “Ultra Segmentation”, где очень быстрый захват нескольких выборок и время простоя между циклами сбора данных практически отсутствует (менее чем 300 нс), и вероятность пропустить случайные и редкие события стремится к нулю. Обработка и отображение данных происходит уже после захвата всей серии выборок. По своему желанию можно устанавливать не только количество этих выборок, но и скорость воспроизведения записанных осциллограмм.

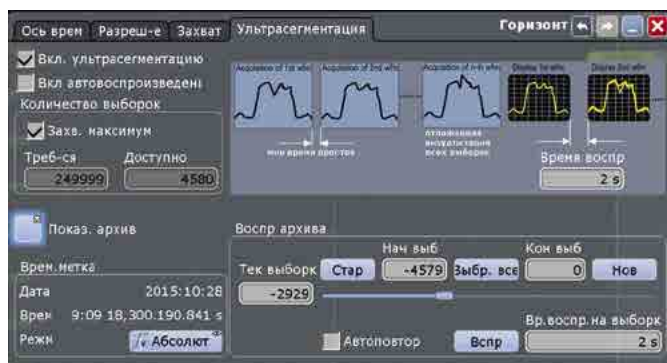

Одним из параметров, определяющих точность записи, является частота дискретизации. В осциллографах R&S®RTO, в зависимости от типа исследуемого сигнала, она может быть больше или меньше частоты дискретизации АЦП, поскольку могут учитываться не только сами отсчеты АЦП, но и полученные различными математическими методами дополнительные точки осциллограммы – для повышения разрешения (до 4 ТВб/с – при интерполяции и эквивалентной временной дискретизации), или уменьшения числа точек осциллограммы при децимации.



Больше подробностей сигнала с 16-битным разрешением
 При проведении ряда измерений необходимо измерять значения в большом динамическом диапазоне, и в то же время нужна возможность оценить малые изменения напряжения. В таких случаях, как правило, разрешения 8 бит недостаточно. Для увеличения разрешения можно воспользоваться опцией R&S®RTO-K17 (High Definition (HD)), позволяющей проводить измерения с разрешением по вертикали до 16 бит, обеспечивая 256-кратное улучшение разрешения (по сравнению

с 8-битным). Это достигается благодаря пропусканию сигнала на выходе АЦП через цифровой НЧ-фильтр, также понижающий и уровень шума. Для обеспечения соответствия характеристикам используемого сигнала пользователи могут изменять ширину полосы пропускания ФНЧ в пределах от 10 кГц до 1 ГГц. Чем уже полоса пропускания фильтра, тем большего разрешения можно добиться.

Полоса фильтра	Разрешение
от 10 кГц до 50 МГц	16 бит
100 МГц	14 бит
200 МГц	13 бит
300 МГц	12 бит
500 МГц	12 бит
1 ГГц	10 бит

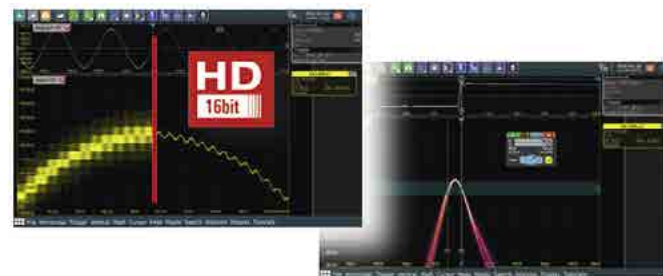

Повышение разрешения приводит к увеличению четкости отображаемой осциллограммы – становятся видны такие подробности сигнала, которые в противном случае были бы замаскированы шумом. Кроме того, в этом режиме увеличивается чувствительность с 1 мВ/дел. до 500 мкВ/дел., благодаря чему становится возможным запуск по самым незначительным выбросам сигнала.

Анализ ранее собранных данных

Функция архива обеспечивает постоянный доступ к ранее сохраненным в памяти осциллограммам. Временные метки запуска позволяют добиться корреляции по времени. Просматривая сохраненные сигналы можно производить их анализ, используя обычные функции такие как: масштабирование, измерения, спектральный анализ и т.д.

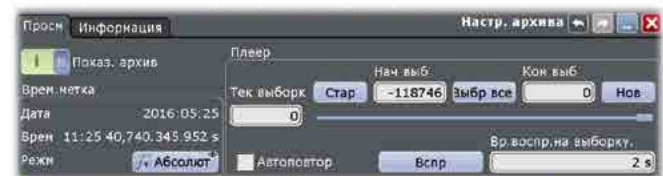

Многофункциональный измерительный комплекс

За последние пару десятков лет осциллограф, из прибора для наблюдения временных зависимостей сигналов, постепенно превратился в многофункциональный цифровой измерительный комплекс, обеспечивая интегрированный анализ сразу в нескольких областях:



- | Временная область;
- | Частотная область;
- | Логический анализ;
- | Анализ протоколов.

1 Пользователи по достоинству оценят стандартизированный интерфейс пользователя, обеспечивающий единообразие и простоту работы со всеми функциями, и не оставят без внимания тот факт, что все функции анализа коррелированы по времени.



Модели R&S RTO выгодно отличаются от своих конкурентов не только большим числом автоматических измерений (более 90), но и высокой скоростью их выполнения. Они также способны создавать и отображать несколько типов осциллограмм: каналные – для каждого входного канала; опорные – для сравнения; расчетные – результат БПФ-анализа или различных вычислений (встроенный редактор формул имеет большой выбор операторов и функций).

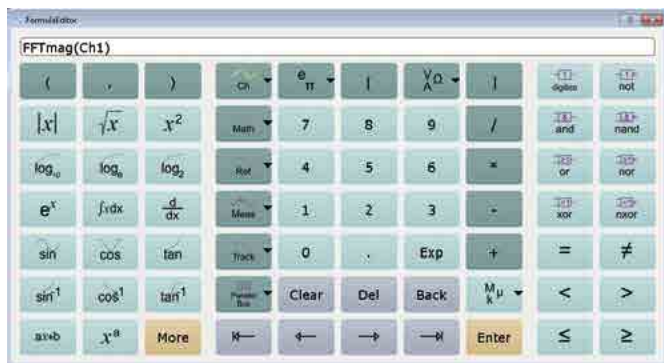

Спектральный анализ на основе БПФ.



Данная функция имеет аппаратное ускорение, а значит, и высокое быстродействие, что создает на экране впечатление спектра, снимаемого в режиме реального времени. Режим послесвечения позволяет легко сделать видимыми быстрые изменения сигнала, случайные сигналы, помехи и слабые наложенные сигналы. Настройка параметров аналогична настройкам обычного анализатора спектра.

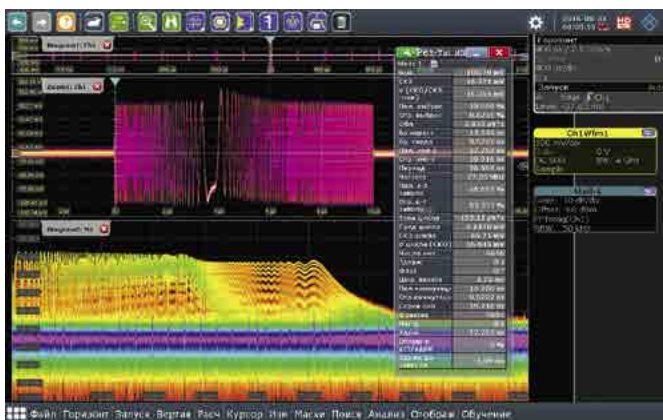

Пример анализа импульсного сигнала

Возможности логического анализа

Опция смешанных сигналов RTO-B1 (MSO) добавляет к обычным функциям осциллографа функцию логического анализатора. Используя режим MSO, можно анализировать и отлаживать встроенные системы с сигналами смешанного типа, в которых одновременно используются аналоговые и коррелированные цифровые сигналы. Опция MSO добавляет к обычным аналоговым каналам 16 цифровых (логических), объединенных в два логических пробника (комплекта) с 8 каналами каждый.



Автоматическое выравнивание компенсирует задержку между разъемами при подключении пробников аналоговых и цифровых каналов. Даже с включенными цифровыми каналами осциллографы обеспечивают скорость обновления экрана свыше 200 тысяч осциллограмм в секунду.

Анализ протоколов последовательной передачи данных

Целый набор программных приложений исключает необходимость в ручной настройке запуска и декодировании трафика последовательных шин.

Применение	Стандарт	Опция
Компьютерные	I ² C/SPI	R&S®RTO-K1
	UART/RS-232/422/485	R&S®RTO-K2
	Ethernet	R&S®RTO-K8
	8b10b	R&S®RTO-K52
	MDIO	R&S®RTO-K55
Автомобильные	USB 1.0/1.1/2.0/HSC	R&S®RTO-K60
	CAN/LIN	R&S®RTO-K3
	FlexRay™	R&S®RTO-K4
	CAN-FD	R&S®RTO-K9
	SENT	R&S®RTO-K10
Аудио	CXPI	R&S®RTO-K76
	I ² S/LJ/RJ/TDM	R&S®RTO-K5
Аэрокосмические и военные	MIL-STD-1553	R&S®RTO-K6
	ARINC 429	R&S®RTO-K7
	SpaceWire	R&S®RTO-K65
Мобильные устройства	MIPI RFFE	R&S®RTO-K40
	MIPI D-PHY	R&S®RTO-K42
	MIPI M-PHY	R&S®RTO-K44
Физическое кодирование	Manchester, NRZ	R&S®RTO-K50

Нажатием одной кнопки в осциллографе запускается процедура полной автоматической настройки для определения параметров выбранного протокола. Все эти параметры, также, могут быть скорректированы вручную. Пользователь может устанавливать запуск по различным событиям, типичным для выбранного протокола, например: на начало и конец сообщения, конкретный адрес, шаблон данных в сообщении, можно задавать свои собственные преамбулы, идентификатор кадра, код CRC и другие поля.

Декодирование выполняется по тактовой частоте и характерному для протокола расположению битов захваченного сигнала. Декодированные символы данных и управляющие символы отображаются на экране в понятной удобной для восприятия форме и имеют цветовую маркировку. Содержи-

мое протокола может выводиться в табличном виде. Функции декодирования позволяют быстро выделять состав данных, а также, соотносить по времени команды интерфейса с другими сигналами цепи, легко выявлять критические состояния и быстро определять ошибки проектирования системы.



Автоматические испытания на соответствие стандартам
 Во время типовых испытаний и в процессе производства пользователи могут контролировать точное соответствие своих продуктов техническим требованиям стандартов передачи данных.

Стандарт интерфейса	Опция	Тестовая плата
USB 1.0/1.1/2.0	R&S®RTO-K21	R&S®RT-ZF1
10/100 Mbit/ 1 Gbit Ethernet	R&S®RTO-K22	R&S®RT-ZF2/C
10 Gbit Ethernet	R&S®RTO-K23	R&S®RT-ZF2
BroadR-Reach Ethernet	R&S®RTO-K24	R&S®RT-ZF2,ZF3
2.5G/5G-BASE-T Ethernet	R&S®RTO-K25	R&S®RT-ZF2
MIPI D-PHY	R&S®RTO-K26	-
10/100M/1G-BASE-T Ethernet	R&S®RTO-K86	R&S®RT-ZF4&ZF5
eMMC (HS200, HS400)	R&S®RTO-K92	-

Помимо определенных опций, для проведения испытаний, потребуется приложение R&S®ScopeSuite, которое выполняется на осциллографе или на отдельном ПК с ОС Windows 7.



Данное ПО учитывает особенности конкретной измерительной установки и управляет настройками и последовательностями испытаний с помощью иллюстрированных пошаговых инструкций. По мере необходимости, пользователь также может повторять испытания.

Для надлежащего соединения испытуемого устройства с осциллографом используются специальные тестовые наборы, состоящие из тестовых плат RT-ZF1/-ZF2/-ZF3 и соответствующих аксессуаров (кабелей, адаптеров). Платы содержат различные экспериментальные участки для тестирования качества сигнала передатчика и приемника испытуемого устройства и моделируют различные условия загрузки.

Автоматические тесты проверяют, например: качество сигнала передатчика по тестовой маске или с помощью индикаторной диаграммы; основные компоненты и синхронизацию протоколов; тестируют чувствительность приемника для корректной работы на минимальных уровнях сигнала и т. д. Кон-

фигурируемый протокол испытания позволяет документировать измерения в отчет о проведенном испытании, включая числовые данные или снимки экранов.

Анализ целостности сигналов.

Наличие достаточных качественных характеристик электрического сигнала, для безошибочной передачи данных, определяется термином – целостность сигнала, а работа инженера, по выявлению тех самых эффектов, приводящих к искажению сигнала, является первостепенной задачей. Анализ оценки поведения сигнала может быть выполнен:

- ▮ С использованием долговременных измерений в рамках длительного временного интервала или для большого количества отсчетов;
- ▮ С применением статистической обработки для выявления закономерностей – когда необходимо получить данные, говорящие о внутренней неоднородности сигнала;
- ▮ С использованием гистограмм для построения распределения плотности данных;
- ▮ Тестирование на соответствие маске.

Гистограмма как графический способ представления данных отображает как часто фиксируются значения того или иного сигнала. В зависимости от того, на каких данных она основана, может быть выбрана горизонтальная (временная/частотная) или вертикальная (амплитудная) гистограмма. Тестирование по маске (тестирование по критерию «годен/не годен») – тест на соответствие предельным значениям для автоматического поиска сигналов, форма которых отклоняется от нормы, и задания действий, предпринимаемых в случае успешного или неудачного тестирования. Маска может быть создана либо автоматически (на основе существующей осциллограммы), либо путем задания отдельных точек посредством сенсорного экрана или вводом числовых значений.

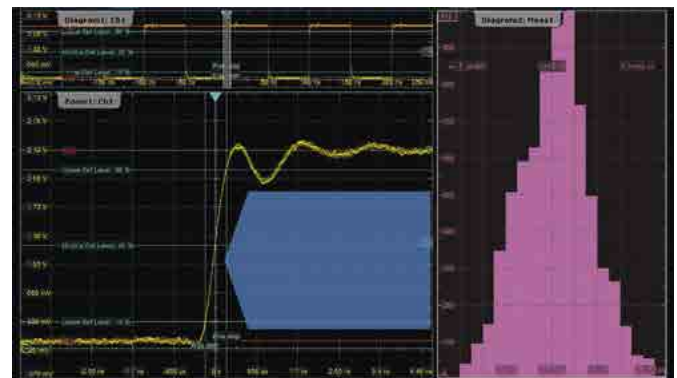

Анализ джиттера



С ростом использования цифровой обработки наблюдается тенденция увеличения скорости передачи данных и тактовой частоты, но при этом, уменьшаются допустимые временные искажения сигналов. В данном случае джиттер выступает существенным ограничением, требующим отдельного анализа и оценки параметров. Грубую оценку джиттера можно произвести, применив функцию тестирования по маске совместно с использованием гистограммы. Оснащение же осциллографов

1 опцией RTO-K12 позволит производить более глубокие измерения джиттера, как то: джиттер периода/частоты, межтактовый джиттер, искажение временного интервала (TIE), единичный интервал (UI), скорость передачи данных и т.д., давая возможность понять источники джиттера и каков их вклад в суммарный джиттер. Качество цифровых сигналов также определяет глазковая диаграмма, наилучший способ получения которой, основан на функции восстановления тактовых сигналов (CDR). В опции RTO-K12 тактовый импульс извлекается программным путем (Software-CDR), используя постобработку захваченных данных. Аппаратную схему восстановления в реальном времени активирует опция RTO-K13, используя режимы ФАПЧ 1-го и 2-го порядка.

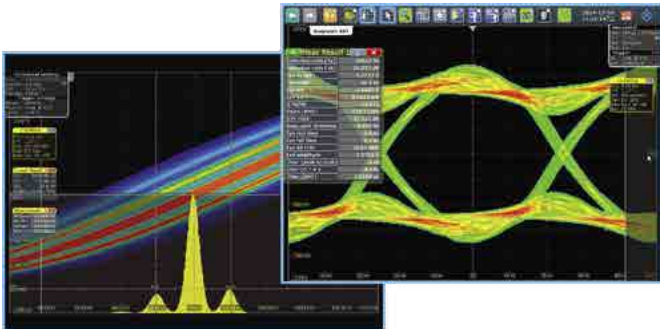

Анализ сигналов с квадратурной модуляцией.

При использовании опции R&S RTO-K11 (Программный I/Q-интерфейс) осциллограф производит захват входных сигналов, а на выходе выдает I/Q-данные, с заданной пользователем частотой дискретизации, для дальнейшего анализа их в других программных пакетах, например, в "MATLAB", или в специальных ПО для анализа I/Q-данных на внешних компьютерах: R&S VSE – Vector Signal Explorer (ПО для векторного анализа сигналов), R&S FS-K96 (ПО векторного анализа сигналов OFDM) или FS-K10x (ПО для анализа сигналов LTE). Измеряемое значение EVM выходит на уровне -42 дБ, что очень близко к наилучшему значению EVM, которое можно получить с помощью анализатора спектра среднего диапазона. Программный I/Q-интерфейс обладает следующими преимуществами:

- ▮ Широкая полоса частот захвата сигнала, вплоть до 4 ГГц – полезно для таких областей применения, как широкополосные радиолокаторы, импульсные ВЧ-сигналы, спутниковое соединение с высокой скоростью передачи данных и связь со скачкообразной перестройкой частоты.
- ▮ Многоканальность измерения. Синхронный сбор данных максимально с 4-х каналов с сохранением временных соотношений между ними – используется при измерениях сигналов LTE MIMO.
- ▮ Захват длинных последовательностей I/Q-данных благодаря аппаратной цифровой обработке в тракте сбора данных (аналого-цифровое преобразование и аппаратный перенос частоты, НЧ-фильтрация, и повторная дискретизация с заданной частотой) при условии ограниченного размера памяти выборки.

При использовании программного I/Q-интерфейса обычные инструменты анализа (курсор, масштабирование, измерения, БПФ и др.) отключены. Прибор отображает модуль I/Q-вектора, что позволяет получить представление о данных до их экспорта. Записанные I/Q-данные можно: вручную сохранить на жесткий диск или USB-носитель для дальнейшего анализа; либо извлечь, используя удаленный доступ с внешнего компьютера; либо возможно прямое подключение и использование данных по локальной сети. Помимо записи I/Q-данных, данная опция также предоставляет тип запуска NFC – специальный запуск для анализа радиосвязи ближнего радиуса действия (Near Field Communication).

Анализ параметров электропитания



Постоянно растущие требования к увеличению времени работы от батарей и поиск более экологичных решений (с меньшим энергопотреблением), требуют от разработчиков новых источников питания и минимизации коммутационных потерь. Кроме того, в ряде случаев, необходимо проводить тестирование на соответствие требованиям международных и национальных стандартов на системы питания. Опция RTO-K31, в комбинации с соответствующими пробниками напряжения и тока, существенно упрощают эти операции и позволяют быстро измерять и анализировать основные критически важные параметры устройств в области силовой электроники, обеспечивая глубокое проникновение в детали сигнала для понимания функционирования цепей управления и обратной связи, и их отклика на критические события.

- ▮ Оценка качества энергоснабжения (пусковой ток, гармоники).
- ▮ Анализ модуляций – анализ импульсных сигналов в устройствах коммутации.
- ▮ Анализ сопротивления переключающих устройств.
- ▮ Анализ скорости изменения напряжения или тока.
- ▮ Определение области безопасной работы (SOA) для полупроводниковых устройств.
- ▮ Анализ переходных процессов источников питания.
- ▮ Анализ потерь мощности коммутирующих устройств.
- ▮ Анализ пульсаций на выходе устройства.

Очень простой и удобный пользовательский интерфейс, в несколько шагов, подскажет последовательность необходимых настроек с указанием размещения пробников в требуемых контрольных точках.

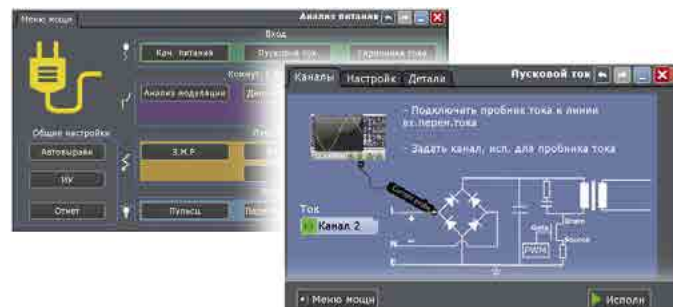

Анализ электромагнитных полей

В последнее время перед разработчиками все чаще встает задача оперативного и точного обнаружения и устранения источников нежелательного излучения. Использование осциллографов серии R&S RTO, в комбинации с набором пробников ближнего поля R&S®HZ-15, позволит устранить ряд проблем, возникающих в процессе разработки. Большой динамический диапазон и высокая чувствительность по входу гарантируют возможность анализа даже очень слабого излучения. Реализация БПФ с функцией перекрытия и послесвечения экрана обеспечат высокую частоту обновления, позволив загляды-вать в структуру нежелательного излучения.



Компактный набор пробников ближнего поля R&S®HZ-15 предназначен для работы в частотном диапазоне от 30 МГц до 3 ГГц. Он также может использоваться и в диапазоне ниже 30 МГц, но со снижением чувствительности. В случае требования высокой чувствительности, опциональный предварительный усилитель R&S®HZ-16 обеспечит коэффициент усиления 20 дБ в частотном диапазоне от 100 кГц до 3 ГГц.

Дополнительные принадлежности

Для работы в условиях повышенной секретности (для защиты информации), послужит съемный жесткий диск (опции RTO-B19).



Уверенности в достоверности и точности измерений придаст широкий выбор износостойких пробников, наконечников и различных устройств подключения.



Для хранения и транспортировки большой выбор принадлежностей гарантирует полную защиту и легкость переноски.



1 Краткие технические характеристики

	RT02002	RT02004	RT02012	RT02014	RT02022	RT02024	RT02032	RT02034	RT02044	RT02064
Система вертикального отклонения										
Количество каналов	2	4	2	4	2	4	2	4	4	4
Полоса пропускания (на уровне -3 дБ)	600 МГц		1 ГГц		2 ГГц		3 ГГц		4 ГГц	
при импедансе 50 Ω									6 ГГц (на 2 каналах) 4 ГГц (на 4 каналах)	
Время нарастания переходной характеристики (расчетное)	510 пс		280 пс		140 пс		116 пс		100 пс	
Входной импеданс	50 Ω +/- 3,5 % 1 МΩ +/- 1 %, 15 пФ (измеренное)									
Чувствительность	на 50 Ω: от 1 мВ/дел до 1 В/дел на 1 М Ω: от 1 мВ/дел до 10 В/дел в режиме High Definition (HD) от 500 мкВ/дел									
Разрешение по вертикали	8 бит (до 16 бит в режиме "High Definition" (HD) – опция RTO-K17)									
Эффективное количество бит АЦП	>7 бит (измеренное)									
Максимальное входное напряжение	на 50 Ω: 5 В (СКЗ) на 1 М Ω: 150 В (СКЗ), 200 В (пик)									
Система горизонтального отклонения										
Диапазон временной развертки	от 25 пс/дел до 10'000 с/дел									
Погрешность временной развертки	+/- 5*10 ⁻⁶ (+/-0,02 *10 ⁻⁶ с опц. RTO-B4)									
Задержка между каналами	< 100 пс									
Система сбора данных										
Частота дискретизации (в режиме реального времени)	макс. 10 Гвыб/с на каждом канале								10 ГГц/4 каналах 20 ГГц/2 каналах	
Скорость сбора данных (в режиме реального времени)	> 1 млн. осциллограмм/с									
Глубина памяти (все каналы/на одном канале)										
стандартно	50/100	50/200	50/100	50/200	50/100	50/200	50/100	50/200	50/200	50/200
с опц. RTO-B101 млн. точек	100/200	100/400	100/200	100/400	100/200	100/400	100/200	100/400	100/400	100/400
с опц. RTO-B102 млн. точек	200/400	200/800	200/400	200/800	200/400	200/800	200/400	200/800	200/800	200/800
с опц. RTO-B104 млн. точек	400 / 800									
с опц. RTO-B110 млрд. точек	1 / 2									
Режимы сбора данных	Комбинирование режимов с повышением разрешения (интерполяция и эквивалентная временная дискретизация) и децимацией/прореживанием (отсчётный, пиковое детектирование, высокое разрешение и среднеквадратичный) Ультрасегментация – время простоя между циклами сбора данных менее чем 300 нс. Обработка и отображение данных происходит после захвата всей серии выборок.									
Система синхронизации										
Режимы синхронизации	Стандартно: по импульсу, по глитчу, по длительности, рант, по окну, по тайм-ауту, по интервалу, по крутизне сигнала, Data2Clock, по шаблону, по состоянию, по заданной последовательности, ТВ/видео, С, SPI, UART/RS-232 Опционально: LIN, CAN, FlexRay, S, MIL-STD-1553, ARINC 429, CAN FD, SENT, MIPI RFFE, Manchester, NRZ, MDIO, USB 1.0/1.1/2.0/HSIC, NFC, Zone, CDR									
Шумоподавление (задание гистерезиса системы запуска)	Устанавливается автоматически или вручную от 0,1 дел до 5 дел									
Операции с осциллограммами										
Алгебраические категории	математические, логические операции, сравнение, частотная область, цифровые фильтры									
Функции анализа и измерений										
Измерения	захват, опорные уровни, статистика, гистограммы, установка предельных линий									
Категории измерений	амплитудные, временные, глазковые диаграммы, спектр, джиттер									
Общие характеристики										
Дисплей	Диагональ 12,1» LC TFT цветной сенсорный экран, разрешение 1280x800 (WXGA)									
Интерфейсы	USB (2 порта тип- А, версия 2.0), USB (2 порта тип- А и В, версия 3.1), LAN, DVI-D для внешнего монитора. GPIO (опция RTO-B10)									
Питание	Сеть переменного тока: 100-240 В, 50-60 Гц и 400 Гц									
Потребляемая мощность	макс. 450 Вт									
Габаритные размеры (Ш-В-Г), мм	427 × 249 × 204									
Масса (номинально, без опций)	9,6 кг									

Информация для заказа

1

Наименование	Тип устройства	Код заказа
Цифровой осциллограф, 600 МГц, 2 канала	R&S®RTO2002	1329.7002.02
Цифровой осциллограф, 600 МГц, 4 канала	R&S®RTO2004	1329.7002.04
Цифровой осциллограф, 1 ГГц, 2 канала	R&S®RTO2012	1329.7002.12
Цифровой осциллограф, 1 ГГц, 4 канала	R&S®RTO2014	1329.7002.14
Цифровой осциллограф, 2 ГГц, 2 канала	R&S®RTO2022	1329.7002.22
Цифровой осциллограф, 2 ГГц, 4 канала	R&S®RTO2024	1329.7002.24
Цифровой осциллограф, 3 ГГц, 2 канала	R&S®RTO2032	1329.7002.34
Цифровой осциллограф, 3 ГГц, 4 канала	R&S®RTO2034	1329.7002.34
Цифровой осциллограф, 4 ГГц, 4 канала	R&S®RTO2044	1329.7002.44
Цифровой осциллограф, 6 ГГц, 4 канала	R&S®RTO2064	1329.7002.64
Аппаратные опции		
Смешанные сигналы (Логический анализатор), 400 МГц	R&S®RTO-B1	1304.9901.03
Термостатированный генератор ОСХО, 10 МГц	R&S®RTO-B4	1304.8305.02
Генератор сигналов произвольной формы	R&S®RTO-B6	1329.7054.02
Интерфейс GPIB	R&S®RTO-B10	1304.8311.03
Дополнительный съемный жесткий диск >240 Гбайт (ном.)	R&S®RTO-B19	1329.7048.02
Модернизация памяти		
100 млн. точек на канал	R&S®RTO-B101	1329.7060.02
200 млн. точек на канал	R&S®RTO-B102	1329.7077.02
400 млн. точек на канал	R&S®RTO-B104	1329.7083.02
100 млрд. точек на канал,	R&S®RTO-B110	1329.7090.02/04
Расширение полосы пропускания осциллографа		
RTO2002/4 до 1 ГГц	R&S®RTO-B201	1329.7102.02
RTO2002/4 до 2 ГГц	R&S®RTO-B202	1329.7119.02
RTO2002/4 до 3 ГГц	R&S®RTO-B203	1329.7125.02
RTO2004 до 4 ГГц	R&S®RTO-B204	1329.7131.02
RTO2004 до 6 ГГц	R&S®RTO-B206	1329.7148.02
RTO2012/4 до 2 ГГц	R&S®RTO-B212	1329.7154.02
RTO2012/4 до 3 ГГц	R&S®RTO-B213	1329.7160.02
RTO2014 до 4 ГГц	R&S®RTO-B214	1329.7177.02
RTO2014 до 6 ГГц	R&S®RTO-B216	1329.7183.02
RTO2022/4 до 3 ГГц	R&S®RTO-B223	1329.7190.02
RTO2022/4 до 4 ГГц	R&S®RTO-B224	1329.7202.02
RTO2034 до 4 ГГц	R&S®RTO-B234	1329.7225.02
RTO2034 до 6 ГГц	R&S®RTO-B236	1329.7231.02
RTO2044 до 6 ГГц	R&S®RTO-B246	1329.7248.02
Программные опции		
Синхронизация и декодирование последовательных интерфейсов		
Декодирование I2C/SPI	R&S®RTO-K1	1329.7260.02
Декодирование UART/RS-232/RS-422/RS-485	R&S®RTO-K2	1329.7277.02
Синхронизация и декодирование CAN/LIN	R&S®RTO-K3	1329.7283.02
Синхронизация и декодирование FlexRay	R&S®RTO-K4	1329.7290.02
Синхронизация и декодирование I ² S	R&S®RTO-K5	1329.7302.02
Синхронизация и декодирование MIL-STD-1553	R&S®RTO-K6	1329.7319.02
Синхронизация и декодирование ARINC 429	R&S®RTO-K7	1329.7325.02
Декодирование Ethernet	R&S®RTO-K8	1329.7331.02
Синхронизация и декодирование CAN-FD	R&S®RTO-K9	1329.7348.02
Синхронизация и декодирование SENT	R&S®RTO-K10	1329.7354.02
Синхронизация и декодирование MIPI RFFE	R&S®RTO-K40	1329.7519.02
Синхронизация и декодирование MIPI D-PHY	R&S®RTO-K42	1329.7525.02
Синхронизация и декодирование MIPI M-PHY	R&S®RTO-K44	1333.0267.02
Синхронизация и декодирование Manchester и NRZ	R&S®RTO-K50	1329.7531.02
Декодирование 8b10b	R&S®RTO-K52	1329.7548.02
Синхронизация и декодирование MDIO	R&S®RTO-K55	1329.7554.02
Синхронизация и декодирование USB 1.0/1.1/2.0/HSIC	R&S®RTO-K60	1329.7560.02
Синхронизация и декодирование Space Wire	R&S®RTO-K65	1326.2868.02
Синхронизация и декодирование CXPI	R&S®RTO-K76	1326.3170.02
Испытания на соответствие стандартам		
Испытания на соответствие USB 2.0	R&S®RTO-K21	1329.7454.02
Испытания на соответствие Ethernet	R&S®RTO-K22	1329.7460.02
Испытания на соответствие Ethernet 10G	R&S®RTO-K23	1329.7477.02
Испытания на соответствие BroadR-Reach®	R&S®RTO-K24	1329.7483.02
Испытания на соответствие Ethernet 2.5G/5G-BASE-T	R&S®RTO-K25	1333.0496.02
Испытания на соответствие MIPI-D-PHY	R&S®RTO-K26	1329.7490.02
Испытания на соответствие Energy-Efficient Ethernet 10M/100M/1G-BASE-T	R&S®RTO-K86	1333.1992.02
Испытания на соответствие eMMC	R&S®RTO-K92	1333.0444.02
Возможности анализа		
Программный I/Q-интерфейс	R&S®RTO-K11	1329.7360.02
Анализ джиттера	R&S®RTO-K12	1329.7377.02
Восстановление тактового сигнала (CDR)	R&S®RTO-K13	1329.7383.02

Наименование	Тип устройства	Код заказа
Режим высокого разрешения (HD)	R&S®RTO-K17	1329.7419.02
Анализ спектра	R&S®RTO-K18	1329.7425.02
Зональный запуск	R&S®RTO-K19	1329.7431.02
Анализ мощности	R&S®RTO-K31	1329.7502.02
Пробники		
Пассивный: 500 МГц, 10:1, 10 МОм, 9,5 пФ, макс. 400 В	R&S®RT-ZP10	1409.7550.00
Пассивный: высокого напряжения, 400 МГц, 100:1, 50 МОм, 7,5 пФ, 1 кВ скз	R&S®RT-ZH10	1409.7720.02
Пассивный, высокого напряжения, 400 МГц, 1000:1, 50 МОм, 7,5 пФ, 1 кВ скз	R&S®RT-ZH11	1409.7737.02
Пассивный: 8 ГГц, 10:1, 500 Ом, 0,3 пФ, 20 В скз.	R&S®RT-ZZ80	1409.7608.02
Активный: 1,0 ГГц, 1 МОм, 0,8 пФ	R&S®RT-ZS10E	1418.7007.02
Активный: 1,0 ГГц, 1 МОм, 0,8 пФ, встроенный вольтметр, микрокнопка	R&S®RT-ZS10	1410.4080.02
Активный: 1,5 ГГц, 1 МОм, 0,8 пФ, встроенный вольтметр, микрокнопка	R&S®RT-ZS20	1410.3502.02
Активный: 3,0 ГГц, 1 МОм, 0,8 пФ, встроенный вольтметр, микрокнопка	R&S®RT-ZS30	1410.4309.02
Активный: 6,0 ГГц, 1 МОм, 0,3 пФ, встроенный вольтметр, микрокнопка	R&S®RT-ZS60	1418.7307.02
Активный, дифференциальный, высокого напряжения: 100 МГц, 100:1/1000:1, 8 МОм, 3,5 пФ, 1 кВ (скз) CAT III	R&S®RT-ZD01	1422.0703.02
Активный, дифференциальный: 1,0 ГГц, 1 МОм, 0,6 пФ, встроенный вольтметр, микрокнопка, RT-ZA15 внешний аттенуатор	R&S®RT-ZD10	1410.4715.02
Активный, дифференциальный: 1,5 ГГц, 1 МОм, 0,6 пФ, встроенный вольтметр, микрокнопка	R&S®RT-ZD20	1410.4409.02
Активный, дифференциальный: 3,0 ГГц, 1 МОм, 0,6 пФ, встроенный вольтметр, микрокнопка	R&S®RT-ZD30	1410.4609.02
Активный, дифференциальный: 4,5 ГГц, 1 МОм, 0,4 пФ, встроенный вольтметр, микрокнопка	R&S®RT-ZD40	1410.5205.02
Токовый: 10 МГц, пост./перем. ток, 0,01 В/А, 150 А (скз.), провод диаметром до 20 мм (требуется R&S®RT-ZA13)	R&S®RT-ZC10	1409.7750.02
Токовый: 100 МГц, пост./перем. ток, 0,01 В/А, 30 А (скз.), провод диаметром до 5 мм (требуется R&S®RT-ZA13)	R&S®RT-ZC20	1409.7766.02
Токовый: 50 МГц, пост./перем. ток, 0,1 В/А, 30 А (скз.), провод диаметром до 5 мм (питание через интерфейс пробника)	R&S®RT-ZC15B	1409.8227.02
Токовый: 100 МГц, пост./перем. ток, 0,1 В/А, 30 А (скз.), провод диаметром до 5 мм (питание через интерфейс пробника)	R&S®RT-ZC20B	1409.8233.02
Принадлежности для пробников		
Набор принадлежностей для R&S®RT-ZP10 (2,5 мм probe tip)	R&S®RT-ZA1	1409.7566.00
Запасной набор принадлежностей для R&S®RT-ZS10/10E/20/30	R&S®RT-ZA2	1416.0405.02
Набор наконечников для R&S®RT-ZS10/10E/20/30	R&S®RT-ZA3	1416.0411.02
Минищипы (10 шт)	R&S®RT-ZA4	1416.0428.02
Микрощипы (4 шт)	R&S®RT-ZA5	1416.0434.02
Набор проводников: 6 и 15 см по 5 шт	R&S®RT-ZA6	1416.0440.02
Набор наконечников для R&S®RT-ZD20/30	R&S®RT-ZA7	1417.0609.02
Набор наконечников для R&S®RT-ZD40	R&S®RT-ZA8	1417.0867.02
Адаптер SMA(f)-BNC(m)	R&S®RT-ZA10	1416.0457.02
Источник питания для токовых пробников, ±12 В, ±2,5 А пост. тока	R&S®RT-ZA13	1409.7789.02
Дополнительные принадлежности		
Крышка для передней панели	R&S®RTO-Z1	1333.0096.02
Мягкая сумка для осциллографов R&S®RTO и принадлежностей	R&S®RTO-Z3	1304.9118.02
Кейс (ящик для транспортировки) для осциллографов R&S®RTO/RTE и принадлежностей	R&S®RTO-Z4	1317.7025.02
Чехол для пробников	R&S®RTO-Z5	1317.7031.02
Тестовый набор для испытаний на соответствие USB 2.0	R&S®RT-ZF1	1317.3420.02
Тестовый набор для испытаний на соответствие Ethernet	R&S®RT-ZF2	1317.5522.02
Преобразователь частоты	R&S®RT-ZF3	5025.0670.02
Тестовый набор для испытаний Ethernet 10BASE-T	R&S®RT-ZF4	1333.0915.02
Тестовый набор для Ethernet	R&S®RT-ZF5	1333.0938.02
Калибровочная плата для измерений мощности	R&S®RT-ZF20	1800.0004.02
Набор пробников Н/Е-поля в ближней зоне, 9 кГц – 1 ГГц	R&S®HZ-14	1026.7744.03
Компактный набор пробников Н/Е-поля в ближней зоне, 30 МГц – 3 ГГц	R&S®HZ-15	1147.2736.02
Предусилитель, 3 ГГц, 20 дБ, адаптер питания (от 100 до 230 В), для R&S®HZ-15	R&S®HZ-16	1147.2720.02
Комплект принадлежностей для установки в 19-дюймовую измерительную стойку, высота 6НУ	R&S®ZZA-RTO	1304.8286.02

1 Осциллографы R&S®RTP

Новый стандарт высокоточных измерений.
Полосы пропускания 4 / 6 / 8 ГГц

НОВИНКА
модель
2018
года



Краткое описание

Осциллографы R&S®RTP оптимизированы для выполнения высокоточных измерений с высокой входной чувствительностью и высокой скоростью сбора данных. Они представляют собой полностью интегрированное решение для проведения испытаний в нескольких областях и облегчают ведение отладки систем, использующих сигналы различных типов.

Семейство R&S®RTP

Модель	Полоса пропускания	Каналы	Частота дискретизации	Память
RTP044	4 ГГц	4	До 20 Гвыборок/с	Стандартно 50 млн. точек Опционально до 2 млрд. точек
RTP064	6 ГГц			
RTP084	8 ГГц			

Основные свойства

- Множество функций в одном приборе:
 - Осциллограф;
 - Логический анализатор;
 - Анализ протоколов;
 - Анализ спектра;
 - Анализ мощности;
- Малозумящие входные каскады;
- Коррекция формы сигнала в реальном времени;
- Прецизионный опорный генератор;
- Аппаратная поддержка обработки сигналов;
- Высокая гибкость конфигурации;
 - Расширение полосы пропускания и объема памяти;
 - 16 логических каналов для анализа цифровых сигналов;
 - 18-битные прецизионные каналы тока и напряжения для измерения мощности;
 - Широкий набор опций для декодирования протоколов передачи данных и испытания на соответствие им;
- Емкостной сенсорный дисплей диагональю 12,1 дюймов;
- Операционная система Windows10.

Характерные особенности

Наилучшая целостность сигналов

Технология входных трактов с пониженным шумом и специальные прецизионные разъемы BNC обеспечивают

полосу пропускания до 8 ГГц. Высокую точность временных характеристик обеспечивает высокоточный термостатированный опорный генератор. Чрезвычайно низкий собственный джиттер (200 фс) вносит наименьший вклад в результаты измерения джиттера. Уникальный режим высокой четкости (опция -K17) обеспечивает 16-битное разрешение по вертикали, благодаря чему становятся видны мельчайшие подробности сигнала. Благодаря скорости сбора данных около миллиона осциллограмм в секунду осциллографы R&S®RTP позволяют мгновенно обнаруживать спорадические ошибки сигналов.

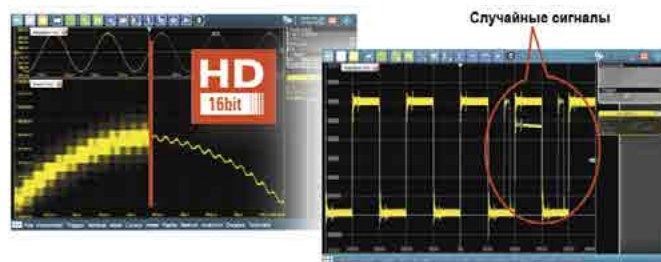

Опция -K121 (Deembedding) добавляет в R&S®RTP мощный инструмент для компенсации искажений передающего тракта между ИУ и входным каналом осциллографа. А опция -K122 (Deembedding realtime extension) еще больше расширяет эти возможности, автоматически вычисляя фильтр коррекции, позволяя корректировать форму осциллограмм в реальном масштабе времени.

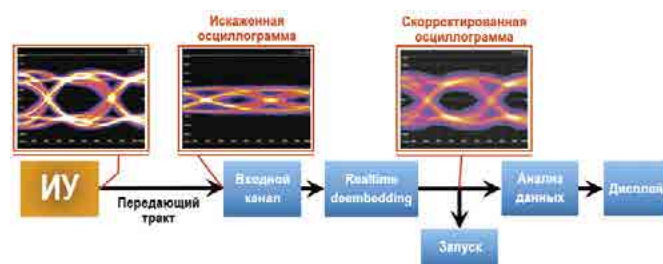

Уникальная система цифрового запуска компании Rohde&Schwarz учитывает скорректированные точки измерения АЦП в тракте сбора данных. Опция -K19 обеспечит

графическое разделение событий во временной и частотной областях. Можно задать до 8 зон любой формы. Зоны могут логически объединяться по нескольким каналам или с помощью математических функций. В зависимости от настроек зоны, событие запуска происходит при пересечении или не пересечении границ зоны.

Многофункциональный измерительный комплекс

В современных встраиваемых системах различные функциональные блоки восприимчивы к взаимным помехам. Для проведения отладки необходимо обеспечить взаимную корреляцию с различными сигналами и данными, такими как ток, напряжение, блоки данных, опорный тактовый сигнал, сигналы датчиков и беспроводные данные. Осциллографы R&S®RTP, имея возможность выполнять анализ во многих областях, позволят обойтись без дополнительных специализированных приборов.



- | Аналоговые сигналы;
- | Цифровые сигналы;
- | Последовательные протоколы;
- | Частотная область;
- | Анализ мощности.

Аналоговые сигналы

Осциллографы R&S®RTP обладая большой глубиной памяти, высокой скоростью дискретизации, широким ассортиментом измерительных приложений и автоматических измерений – обеспечивают точные и надежные измерения, давая уверенность в том, что никакие важные сигнальные события не будут упущены.

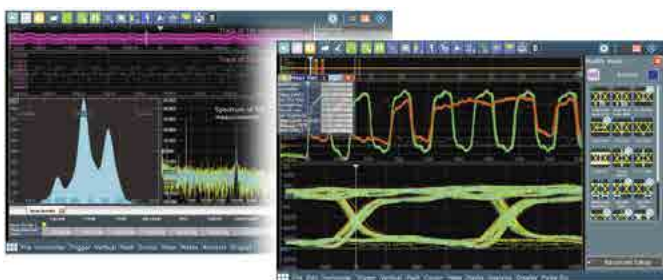

Цифровые сигналы

Любой осциллограф R&S®RTP может быть оснащен опцией анализа смешанных сигналов RTP-B1. Опция поддерживает 16 цифровых каналов и одновременное декодирование до 4 параллельных шин. Шины представлены пиктограммами на краю экрана, которые позволяют получить общее представление о состоянии шины благодаря отображению состояния всех активных логических каналов (высокий, низкий, переход) независимо от других настроек осциллографа.



Последовательные протоколы

Осциллографы R&S®RTP оснащены целым рядом инструментов для анализа сигналов последовательных интерфейсов. Использование панели приложений позволяет определить конфигурацию для любого заданного протокола всего за несколько шагов. Осциллографы имеют возможность аппаратного запуска по определенному содержанию протокола, а также по ошибкам протокола. Кроме этого, в осциллографах есть возможность проводить испытания своих продуктов на соответствие техническим требованиям стандартов передачи данных.



Частотная область

Анализ спектра делает R&S®RTP идеальным средством для захвата спорадических сигналов помех. В целях наладки можно одновременно отображать спектр и соответствующий ему сигнал, а также коррелировать события. Для некоторых измерений использование логарифмического масштаба по оси частот позволяет получить более наглядное отображение значений амплитуды, отличающихся на нескольких порядков. При работе в режиме спектрограммы (опция -K37) можно воспользоваться дополнительными возможностями анализа, предоставляемыми различными детекторами и функциями тестирования по маске, что позволит с легкостью обнаруживать отклонения сигналов от нормы.

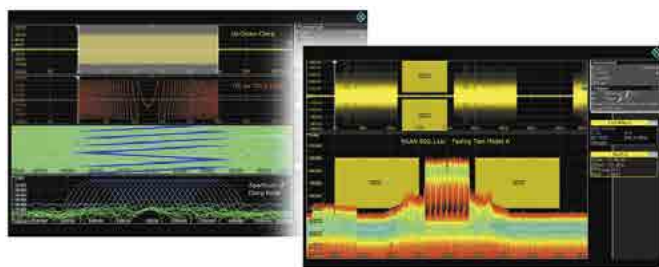

Анализ мощности

Энергопотребление является серьезной проблемой для множества устройств бытовой электроники. Даже самые малозаметные подробности динамических сигналов могут играть важную роль. Широкий спектр уникальных функций и приспособлений для подключения к различным участкам печатных плат, позволяет осуществлять быстрый поиск источников, оказывающих влияние на шину электропитания. Например, пробник RT-ZPR с непревзойденным встроенным смещением ± 60 В позволяет увеличивать отображение низко-уровневых сигналов

1 с большими уровнями смещения, а многоканальные модули датчиков мощности RT-ZVC, поддерживаемые до 4-х каналов напряжения и тока с 18-битным разрешением и расширенным динамическим диапазоном, позволяют проводить анализ потребления тока во всех фазах активности устройства.



Многообразие принадлежностей

Точность измерения и безопасность пользователя зависят от используемых пробников. Выбор подходящего пробника зависит от измерительной задачи. Для какого типа измерения требуется пробник: измерение сигналов несимметричной или дифференциальной линии передачи? Какова наивысшая частота составляющих сигнала? Каково максимально допустимое входное напряжение? Компания Rohde & Schwarz предлагает широкую линейку высококачественных пробников для решения любых измерительных задач.

Все осциллографы R&S®RTP в стандартной комплектации имеют 2 прецизионных BNC-SMA адаптера RT-ZA16, обеспечивающих коаксиальное соединение с 18 ГГц BNC интерфейсом осциллографа. Для удобства высокоточных измерений можно воспользоваться фазосогласованными кабелями с низкими потерями RT-ZA17.



Пассивные и активные пробники

Пассивные широкополосные пробники RT-ZZ80 служат для измерения высокочастотных сигналов управляемых низкоимпедансных линий. Чрезвычайно низкая входная емкость и уровень шума обеспечивают высокую линейность и, как следствие, делает их оптимальными для использования в области анализа спектра. Активные широкополосные пробники серий RT-ZD/-ZS для измерений дифференциальных и несимметричных линий оказывают минимальную нагрузку на цепь и работают в широком динамическом диапазоне. Полезные вспомогательные функции пробников,

такие как коррекция смещения, встроенный высокоточный вольтметр и обеспечивающая удобство управления осциллографом микрокнопка выгодно отличают их от пробников других типов.



Система модульных пробников

Система модульных пробников RT-ZM обеспечивает высокую эффективность в сочетании с гибкими и настраиваемыми возможностями подключения. В систему входят модули наконечников пробников для различных измерительных задач и условий.

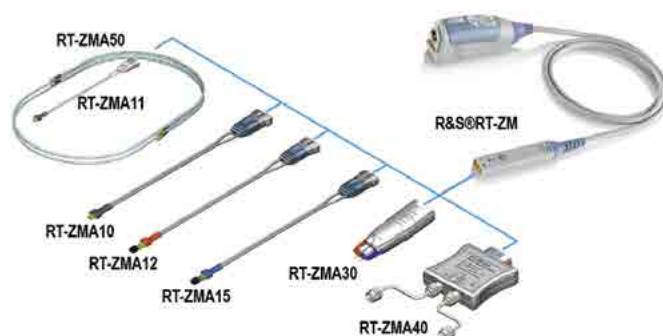

Безопасная транспортировка

Большой выбор принадлежностей для хранения и транспортировки, например, крышка для передней панели, сумка для переноски, жесткий кейс для транспортировки – гарантируют полную защиту и легкость переноски осциллографа.



Краткие технические характеристики

Система вертикального отклонения		
Входные каналы	RTP044 RTP064 RTP084	4 осциллографических 16 логических (RTP-B1)
Полосы пропускания для аналоговых каналов	RTP044 RTP064 RTP084	4 ГГц 6 ГГц 8 ГГц
Максимальная входная частота для логических каналов		400 МГц
Время нарастания переходной характеристики (расчетное)	RTP044 RTP064 RTP084	108 пс 72 пс 54 пс
Диапазон значений коэффициента отклонения по вертикали		на 50 Ω: от 1 мВ/дел до 1 В/дел
Импеданс		аналоговые каналы: 50 Ω +/-2% логические каналы: 100 кΩ +/-2%, ~4 пФ
Максимальное входное напряжение		аналоговые каналы: +/- 5 В логические каналы: +/- 40 В (ПИК)
Уровень собственных шумов (при 1 мВ/дел.)	RTP044 RTP064 RTP084	270 мкВ 340 мкВ 430 мкВ
Система горизонтального отклонения		
Диапазон временной развертки		от 20 пс/дел до 10'000 с/дел
Погрешность временной развертки		+/-10x10 ⁻⁹ после калибровки, +/-100x10 ⁻⁹ в течение калибровочного интервала
Система сбора данных		
Частота дискретизации аналоговые каналы логические каналы		Макс. 20 ГВыб/с на каждый канал Макс. 5 ГВыб/с на каждый канал
Глубина памяти (млн. точек)		50 (4 канала) / 100 (2 канала) / 200 (1 канал) Опционально до 1000 (4 канала) / 2000 (2 канала)
Вертикальное разрешение		8 бит (16 бит в режиме high-resolution (опц.))
Скорость обновления		до 950'000 осциллограмм/с
Система синхронизации		
Источники синхронизации		аналоговые каналы, логические каналы (опционально)
Виды запуска		Стандартно: edge, glitch, width, runt, window, timeout, interval, slew rate, data2clock, pattern, state, Опционально: serial protocol triggers, zone trigger
Анализ осциллограмм		
Автоматические измерения		Категории измерений: амплитуда и время, глазковая диаграмма, спектр, джиттер
Курсорные измерения		Вертикальные, горизонтальные, целевые
Математика		Более 25 базовых функций и операторов, БПФ
Тестирование по маске		До 8 масок одновременно;
Дисплей		
Тип		Емкостной сенсорный, диагональ 12,1 дюймов
Разрешение		1280x800 пикселей (WXGA)
Общие характеристики		
Интерфейсы		USB, LAN, GPIB
Питание		100-240 В при 50-60 Гц, 100-130 В при 400 Гц
Потребляемая мощность		Макс. 1000 Вт
Габаритные размеры (Ш×В×Г), мм		463×285×349 с ручками передней панели 441×285×316 с защитными бортиками
Масса		18 кг

Информация для заказа

Наименование	Тип устройства	Код заказа
Цифровой осциллограф: 4 канала, полоса 4 ГГц	R&S® RTP044	1320.5007.04
Цифровой осциллограф: 4 канала, полоса 6 ГГц	R&S® RTP064	1320.5007.06
Цифровой осциллограф: 4 канала, полоса 8 ГГц	R&S® RTP084	1320.5007.08
Принадлежности в комплекте		
2 прецизионных BNC-SMA адаптера (RT-ZA16), шнур питания, документация		
Дополнительные опции		
Расширение полосы R&S®RTP044 до 6 ГГц	RTP-B0406	1337.9398.02
Расширение полосы R&S®RTP044 до 8 ГГц	RTP-B0408	1337.9400.02
Расширение полосы R&S®RTP064 до 8 ГГц	RTP-B0608	1337.9430.02
Увеличение объема памяти до 100 млн. точек/канал	RTP-B101	1337.9500.02
Увеличение объема памяти до 200 млн. точек/канал	RTP-B102	1337.9517.02

Увеличение объема памяти до 500 млн. точек/канал	RTP-B105	1337.9523.02
Увеличение объема памяти до 1 млрд. точек/канал	RTP-B110	1337.9530.02
Смешанные сигналы (MSO), 400 МГц	RTP-B1	1333.2424.02
Порт цифрового расширения	RTP-B1E	1337.9581.02
Базовый анализ джиттера	RTP-K12	1337.8656.02
Режим высокого разрешения (HD)	RTP-K17	1337.8856.02
Зональный запуск	RTP-K19	1337.8879.02
Режим спектрограммы	RTP-K37	1338.1110.02
Базовые возможности исключения (DEEMBEDDING)	RTP-K121	1326.3064.02
Возможности исключения в реальном времени	RTP-K122	1326.3070.02
Синхронизация и декодирование данных последовательных шин		
I2C, SPI	RTP-K1	1337.8604.02
UART/RS-232/-422/-485	RTP-K2	1337.8610.02
CAN/LIN	RTP-K3	1337.8627.02
CAN FD	RTP-K9	1337.8640.02
MIPI RFFE / D-PHY / M-PHY	RTP-K40/42/44	1337.xxxx.xx
Manchester и NRZ	RTP-K50	1337.8762.02
8B10B (декодирование)	RTP-K52	1337.8779.02
MDIO	RTP-K55	1337.8785.02
USB 3,1 Gen1 / Power Delivery / SSIC	RTP-K61/63/64	1337.xxxx.xx
PCI Express 1.1/2.0	RTP-K72	1337.8827.02
Испытания на соответствие стандарту		
USB2.0	RTP-K21	1337.8685.02
ETHERNET (10/100/1000BASE-T)	RTP-K22	1337.8691.02
10G ETHERNET	RTP-K23	1337.8704.02
2.5/5G ETHERNET	RTP-K25	1337.8710.02
MIPI D-PHY	RTP-K26	1337.8727.02
PCI Express 1.1/2.0	RTP-K81	1337.8885.02
Energy-Efficient Ethernet (EEE) (10M/100M/1G-BASE-T)	RTP-K86	1337.8833.02
DDR3/DDR3L/LPDDR3	RTP-K91	1337.8840.02
R&S®ScopeSuite	RTP-K99	1326.4425.02
Дополнительные принадлежности и аксессуары		
Дополнительный съемный жесткий диск	RTP-B19	1337.9498.02
Ручки передней панели	RTP-B20	1338.0688.02
Крышка передней панели	RTP-Z1	1337.9569.02
Сумка для переноски	RTP-Z4	1337.9575.02
Жесткий кейс для транспортировки	RTP-Z6	1338.0865.02
16 ГГц BNC-SMA адаптер	RT-ZA16	1320.7074.02
2 фазосогласованных кабеля: 3,5 мм (m-m), длина 1 м	RT-ZA17	1337.8991.02
Комплект принадлежностей для установки в 19-дюймовую измерительную стойку, высота 6HU	ZZA-KN6	1175.3056.00
Пассивный широкополосный пробник для управляемых импедансных линий: 8 ГГц, 10:1, 500 Ω, 0,3 пФ, 20 В	RT-ZZ80	1409.7608.02
Активный несимметричный: 3 ГГц, 10:1, 1 МΩ, 0,8 пФ, 12 В, инт. R&S, микро кнопка	RT-ZS30	1410.4309.02
Активный несимметричный: 6 ГГц, 10:1, 1 МΩ, 0,3 пФ, 10 В, инт. R&S, микро кнопка	RT-ZS60	1418.7307.02
Активный дифференциальный: 1 ГГц, 10:1, 1 МΩ, 0,6 пФ, 5 В, (вкл. RT-ZA15), инт. R&S, микро кнопка	RT-ZD10	1410.4715.02
Активный дифференциальный: 1,5 ГГц, 10:1, 1 МΩ, 0,6 пФ, 5 В, инт. R&S, микро кнопка	RT-ZD20	1410.4409.02
Активный дифференциальный: 3 ГГц, 10:1, 1 МΩ, 0,6 пФ, 5 В, инт. R&S, микро кнопка	RT-ZD30	1410.4609.02
Активный дифференциальный: 4,5 ГГц, 10:1, 1 МΩ, 0,4 пФ, 5 В, инт. R&S, микро кнопка	RT-ZD40	1410.5205.02
Модуль усилителя пробника: 6 ГГц, 10:1 или 2:1, multimode (400 кΩ/200 кΩ)	RT-ZM60	1419.3105.02
Модуль усилителя пробника: 9 ГГц, 10:1 или 2:1, multimode (400 кΩ/200 кΩ)	RT-ZM90	1419.3205.02
Модуль плавяемого наконечника пробника: 15 см	RT-ZMA10	1419.4301.02
Модуль квадратно-штыревого наконечника пробника: 6 ГГц, длина 15 см	RT-ZMA12	1419.4324.02
Модуль быстросоединяемого наконечника пробника	RT-ZMA15	1419.4224.02
Модуль штыревого наконечника	RT-ZMA30	1419.4353.02
Модуль SMA: 50 Ω/ 100 Ω, +/-4 В	RT-ZMA40	1419.4201.02
Комплект для экстремальных температур: (состав: модуль плавяемого наконечника RT-ZMA11 и 2 кабельных удлините-ля) от -55 °C до +125 °C, длина кабеля 1 м	RT-ZMA50	1419.4218.02
Многоканальный пробник мощности (2 тока и напряжения)	RT-ZVC02	1326.0259.02
Многоканальный пробник мощности (4 тока и напряжения)	RT-ZVC04	1326.0259.04
Пробники для шин питания: 4 ГГц, 1:1, 50 кΩ	RT-ZPR40	1800.5406.02
Внешний аттенуатор: 2 ГГц, 10:1, 70 BDC, 46 BAC	RT-ZA15	1410.4744.02

Анализаторы спектра и сигналов Rohde & Schwarz

2

	R&S®FSW Анализатор спектра и сигналов высшего класса	Анализатор спектра и сигналов высшего класса, отвечающий самым высоким требованиям при решении задач спектрального анализа и анализа сигналов с аналоговой и цифровой модуляцией ▷ стр. 72
	R&S®FSWP Анализатор фазовых шумов высшего класса	Уникальное решение для комплексного анализа различных источников сигнала. Новая архитектура обработки сигнала, совместно с кросс-корреляционной обработкой – дает возможность измерения фазовых и амплитудных шумов без использования дополнительного оборудования. ▷ стр. 70
	R&S®FSMR измерительный приемник для калибровки источников сигнала	Универсальное решение для калибровки генераторов сигналов и аттенуаторов. ▷ стр. 68
	R&S®FPS Анализатор спектра и сигналов Исключительная скорость измерений при оптимизации рабочего пространства	R&S®FPS – это в высшей степени производительный и компактный анализатор спектра и сигналов. Прибор предназначен для использования в системах, где немаловажными критериями являются скорость измерений (массовый контроль или проведение разных типов измерений на одном образце) и экономия рабочего пространства. Размер прибора по высоте это 2 HU, что в 2 раза меньше в сравнении со стандартными размерами аналоговичных приборов ▷ стр. 66
	R&S®FSVR Анализатор спектра в реальном масштабе времени	R&S®FSVR объединяет в себе полнофункциональный анализатор спектра и сигналов и анализатор спектра в реальном масштабе времени. При работе в реальном масштабе времени R&S®FSVR непрерывно измеряет и отображает спектр во временной области с полосой обзора до 40 МГц ▷ стр. 64
	R&S®FSVA, R&S®FSV Анализаторы спектра и сигналов Анализ сигналов с высокой точностью	Семейство универсальных анализаторов, обладающих оптимальным соотношением цена/качество, с дополнительными возможностями питания, и подходящих как для проведения производственных испытаний беспроводных устройств в соответствии с новейшими стандартами в области связи, так и для выполнения измерений характеристик СВЧ-компонентов. ▷ FSVA стр. 62 ▷ FSV стр. 60
	R&S®FSL Анализатор спектра Компактный и универсальный	Легкий и компактный анализатор спектра, обладающий всеми функциональными возможностями высококачественных анализаторов с полосой анализа 28 МГц. R&S®FSL – оптимальное решение для разработки, производства и сервисного обслуживания ▷ стр. 58
	R&S®FPL1000 Анализатор спектра Переносной анализатор спектра с возможностью питания от батареи	Портативный анализатор с большим 10,1-дюймовым сенсорным экраном, инновационным пользовательским интерфейсом и дополнительными возможностями питания. ▷ стр. 56
	R&S®FSH Портативный анализатор спектра R&S®ZVH Портативный анализатор кабелей и антенн	Комбинированные легкие компактные анализаторы. Самые функционально насыщенные приборы, объединяют в себе возможности до семи устройств - идеальны для монтажа, обслуживания, сервиса и мониторинга в полевых условиях. ▷ FSH стр. 48 ▷ ZVH стр. 140
	R&S®Spectrum Rider FPH Портативный анализатор спектра	Компактный, легкий, быстрый анализатор с самым продолжительным временем работы от батареи. Отличается высокой гибкостью управления, как стандартным способом с помощью клавиш, так и посредством сенсорного экрана. ▷ стр. 44
	R&S®FSC Анализатор спектра начального класса с удивительно высокими характеристиками	Недорогой анализатор спектра с частотным диапазоном до 6 ГГц для использования в лабораториях, сервисных центрах и на производстве ▷ стр. 54
	R&S®FPC Простой компактный анализатор экономкласса	Компактный и легкий анализатор с большим 10-дюймовым экраном и хорошими радиотехническими характеристиками ▷ стр. 52
	R&S®VSE Программное обеспечение для анализа сигналов	Программное обеспечение для работы с различными типами сигналов и стандартов передачи данных при помощи персонального компьютера в дополнение к измерительному прибору. ▷ стр. 79

Компания Rohde&Schwarz предлагает исключительно широкий ассортимент комбинированных, универсальных и высокопроизводительных анализаторов спектра и сигналов, имеющих различное конструктивное исполнение и охватывающих диапазон частот до 85 ГГц с возможностью расширения до 500 ГГц. Каждый тип анализатора имеет свои характерные особенности, делающие его применение предпочтительным для решения тех или иных конкретных задач.

2

Анализаторы сигналов и спектра Rohde&Schwarz														
Частотный диапазон		0 Гц	5 ГГц	10 ГГц	15 ГГц	20 ГГц	25 ГГц	30 ГГц	35 ГГц	40 ГГц	45 ГГц	50 ГГц	60 ГГц	до 500 ГГц
R&S®FSW от 2 Гц	R&S®FSW85													85 (500 ГГц ¹⁾)
	R&S®FSW67												67	(500 ГГц ¹⁾)
	R&S®FSW50										50			(500 ГГц ¹⁾)
	R&S®FSW43								43,5					(500 ГГц ¹⁾)
	R&S®FSW26						26,5							(500 ГГц ¹⁾)
	R&S®FSW13			13,6										
	R&S®FSW8		8											
R&S®FSWP от 20 Гц	R&S®FSWP50											50		
	R&S®FSWP26						26,5							
	R&S®FSWP8		8											
R&S®FSMR от 20 Гц	R&S®FSMR50											50		
	R&S®FSMR43								43					
	R&S®FSMR26						26,5							
	R&S®FSMR3		3,6											
R&S®FPS от 10 Гц	R&S®FPS40									40				
	R&S®FPS30							30						
	R&S®FPS13			13,6										
	R&S®FPS7		7											
	R&S®FPS4		4											
R&S®FSVR от 10 Гц	R&S®FSVR40									40				(110 ГГц ¹⁾)
	R&S®FSVR30							30						(110 ГГц ¹⁾)
	R&S®FSVR13			13,6										
	R&S®FSVR7		7											
R&S®FSVA R&S®FSV от 10 Гц	R&S®FSV/A40									40				(110 ГГц ¹⁾)
	R&S®FSV/A30							30						(110 ГГц ¹⁾)
	R&S®FSV/A13			13,6										
	R&S®FSV/A7		7											
	R&S®FSV/A4		4											
R&S®FSL от 9 кГц	R&S®FSL18					18								
	R&S®FSL6		6											
	R&S®FSL3		3											
R&S®FPL1000 от 5 кГц	R&S®FPL1003		3											
R&S®ZVH от 100 кГц	R&S®ZVH 8		8											
	R&S®ZVH4		3,6											
R&S®FSH от 9 кГц	R&S®FSH20									20				
	R&S®FSH13									13				
	R&S®FSH8									8				
	R&S®FSH4		3,6											
R&S®FPH от 5 кГц	R&S®FPH-B3-B4		4											
	R&S®FPH-B3		3											
	R&S®FPH		2											
R&S®FSC от 9 кГц	R&S®FSC6		6											
	R&S®FSC3		3											
R&S®FPC1000 от 5 кГц	R&S®FPC-B3		3											
	R&S®FPC-B2		2											
	R&S®FPC1000		1											

¹⁾ С внешними смесителями

Портативный анализатор спектра R&S®Spectrum Rider FPH

2

Диапазон частот от 5 кГц до 2 / 3 или 4 ГГц

Компактное решение сложных задач

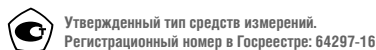

Краткое описание

Анализатор спектра R&S®FPH это компактный, легкий, быстрый анализатор в ударопрочном пыле-влагозащищенном корпусе. Отличается самым продолжительным временем работы от батареи (около 8 часов) и высокой гибкостью управления, как стандартным способом – с помощью клавиш, так и посредством сенсорного экрана. Большие кнопки и многофункциональный поворотный переключатель позволяют работать с прибором, не снимая перчаток. Прибор послужит надежным помощником даже в агрессивных и труднодоступных средах.

Основные свойства

- ! Диапазон частот базового блока от 5 кГц до 2 ГГц;
- ! Верхняя предельная частота может быть увеличена до 3 или до 4 ГГц с помощью программного ключа;
- ! Высокая чувствительность: менее –146 дБмВт (1 Гц), менее –163 дБмВт (1 Гц) с предусилителем;
- ! Полосы разрешения от 1 Гц до 3 МГц;
- ! Типовое значение точности измерения уровня мощности менее 0,5 дБ;
- ! Идеально подходит для работы в полевых условиях: ударопрочный брызгозащитный корпус, антибликовый дисплей, подсветка клавиш, масса 2,5 кг, до 8 часов работы от батареи;
- ! Большой цветной сенсорный дисплей с возможностью управления с помощью стандартных жестов касания, привычных пользователям смартфонов;
- ! Мастер измерений, поддерживающий различные режимы измерений, а также позволяющий сократить время установки параметров и предотвратить возникновение ошибок при конфигурации;
- ! Широкий спектр стандартных функций, которые используются при решении повседневных задач спектрального анализа;
- ! Поддерживаемые интерфейсы: USB, LAN, micro SD card;
- ! Простота и экономичность обновлений всех опций с помощью программных ключевых кодов;
- ! Широкая номенклатура дополнительных аксессуаров.



Характерные особенности

Практичность при использовании в полевых условиях. Уникальное сочетание скорости, компактности, небольшого веса, быстрой загрузки и самого продолжительного времени работы от батареи на рынке – делают анализатор R&S®FPH идеальным решением для работ по монтажу, наладке и техническому обслуживанию аппаратуры в полевых условиях. Анализатор спектра R&S®FPH удовлетворяет техническим требованиям на устойчивость к механическим нагрузкам MIL-PRF-28800F класс 2 для работы в неблагоприятных условиях. Отсутствие вентиляционных каналов и специальная защита всех интерфейсов и разъемов – предотвращает от попадания в прибор грязи и брызг. Прибор весит всего 2,5 кг (с учетом батареи), и может эксплуатироваться без перезарядки или замены батареи до 8 часов!!!



Комфортность использования достигается за счет уникальных эргономических свойств. Удобные органы управления – большие кнопки и поворотная ручка с функцией ввода позволяют работать с прибором вне помещений, не снимая перчаток. Результаты измерений отображаются на большом цветном сенсорном дисплее диагональю 7 дюймов (18 см). Антибликовый дисплей с возможностью отображения в черно-белых цветах обеспечивает высокий уровень читаемости даже при прямом попадании солнечных лучей на экран. Для удобства работы в условиях недостаточного освещения можно включить подсветку клавиатуры.

Новый уровень удобства работы.

Анализатор R&S®FPH отличается высокой гибкостью управления, как стандартным способом с помощью клавиш, так и посредством сенсорного экрана.

Уникальный емкостный сенсорный экран анализатора позволяет задавать общие настройки, такие как центральная частота, полоса обзора и опорный уровень, а также управлять маркерами – с помощью жестов касания, привычных пользователям смартфонов.



Меню обзора конфигурации упрощает получение общего представления об основных настройках анализатора. В нем отображается вся последовательность измерений спектра в различных каскадах приемника наряду с ключевыми параметрами, которые оказывают влияние на измерения в каждом каскаде. Интерфейс пользователя доступен на многих языках (в том числе и на русском).



Выезд на объект или установка и техническое обслуживание передающих станций зачастую требуют использования стандартного набора спектральных измерений. Специальный «мастер измерений» упрощает проведение данных процедур, благодаря автоматизации, стандартизации и оптимизации тестовых последовательностей.

Инженер с помощью анализатора R&S®FPH и запущенного на ПК программного обеспечения R&S®Instrument View централизованно задает требуемые тестовые последовательности, которые потом переносятся в приборы, работающие в полевых условиях. Находящемуся в поле оператору необходимо лишь запустить мастер измерений, выбрать последовательность измерения и следовать предварительно заданным экранными указаниями. Протоколирование результатов может быть выполнено одним нажатием кнопки для получения снимков экрана, позволяющей сохранять графические файлы. Результаты сохраняются автоматически по завершении всех измерений и могут быть переданы в планшетное устройство или ПК. Полный отчет с результатами измерений в формате

PDF, RTF или HTML может быть сформирован с помощью генератора отчетов в ПО R&S®Instrument View. Для сохранения большого объема данных можно воспользоваться флэш-накопителем USB или картой памяти microSD.

2

Многоцелевое использование в различных областях

Анализатор содержит широкий спектр стандартных функций, которые используются при решении повседневных задач спектрального анализа, среди которых: две спектральные кривые, шесть маркеров (абсолютные/относительные), маркер шума, демодуляция AM/ЧМ аудиосигналов, ограничительные линии (тестирование по критерию годен/не годен), предустановленные таблицы каналов, дистанционное управление и частотомер.

Доступны дополнительные измерительные приложения, которые могут быть с легкостью добавлены с помощью программных ключевых кодов, что избавляет от дополнительных расходов на установку и позволяет сэкономить время, затрачиваемое на обработку заказа, благодаря отсутствию необходимости в отправке прибора в сервисный центр для калибровки или регулировки.

Разносторонние измерения мощности.

Для применений, требующих очень высокой точности измерения и регулировки уровней передаваемого сигнала, опция R&S®FPH-K9 позволяет использовать анализатор совместно с датчиками поглощаемой мощности (серий NRP-Zxx и NRPxxS/SN), и с направленными датчиками (моделей FSH-Z14/Z44). Результаты измерений выводятся на специализированном графическо-цифровом экране. Для подключения датчиков дополнительно необходимы соответствующие USB-адаптеры NRP-Z4, NRP-ZKU или FSH-Z144.

Опция R&S®FPH-K19 позволит быстро и просто получить результаты измерения канальной мощности при использовании встроенного измерителя мощности, с типовым значением точности измерения уровня 0,5 дБ, не используя внешние датчики мощности или режим анализатора спектра. Настраиваемая ширина канала от 100 кГц до 1 ГГц с диапазоном уровней мощности в пределах от -120 до +30 дБм.



Опция R&S®FPH-K29 в сочетании с широкополосными датчиками мощности семейства NRP-Z8x позволит проводить анализ мощности импульсных сигналов (наличие опции FPH-K9 также обязательно). Основные параметры импульса, такие как длительность, время нарастания/спада, коэффициент заполнения и т.д. отображаются автоматически. Также можно воспользоваться функцией запуска и маркерами и выполнить масштабирование отображения импульсов.

Анализ AM/ЧМ модуляций.

При установке программной опции R&S®FPH-K7 пользователь получает простой и удобный инструмент для анализа аналоговых модуляций, позволяющий оценивать качество амплитудно и частотно-модулированных сигналов. При активации данного режима на дисплее прибора отображается осциллограмма модулирующего сигнала и такие параметры, как: мощность несущей, отстройка, глубина модуляции, девиация частоты, SINAD, THD (КНИ), и т.д.



Анализ интерференции и работа с картами.

Проблема поиска помех является очень актуальной задачей, особенно для сотовых операторов и обслуживающих компаний. Отследить источник помех поможет опция R&S®FPH-K15 анализ интерференции и возможность географической привязки измерений к карте – опция R&S®FPH-K16, причем поддерживается два режима измерений внутри и вне помещения (indoor/outdoor mapping). Основное назначение режима карт это сбор географических данных. Для этого в анализаторе есть два приложения, триангуляция и геокодирование. С помощью геокодирования можно пометить место проведения измерений. Анализируется информация о пространственном распределении уровня сигнала (например зона покрытия базовой станции). Для выполнения триангуляции необходимо создать две или три геометки с информацией об азимуте и отобразить их на карте. На основе данных геометок анализатор вычислит точку пересечения линий – источник помех.



Для полноценного использования всех возможностей, доступных в режиме карт, необходима антенна и GPS-приемник (идеальным решением будет совмещенный вариант, например R&S®HE400).

Перед использованием функций, основанных на работе с картами, необходимо сначала скачать и установить карты на анализатор. R&S®FPH поддерживает карты, поставляемые проектом Open Street Maps (<http://www.openstreetmaps.org>).

Режим приемника и каналный сканер.

Опция R&S®FPH-K43 добавляет функциональность измерительного приемника и каналных измерений (сканирование).

В режиме каналных измерений R&S®FPH измеряет уровень мощности отдельных частот или заданного набора частот (сканирование по частотам), а не выполняет развертку по области частотного спектра (части спектра). Возможна работа с таблицами каналов, редактирование которых организовано через бесплатное ПО R&S®Instrument View.

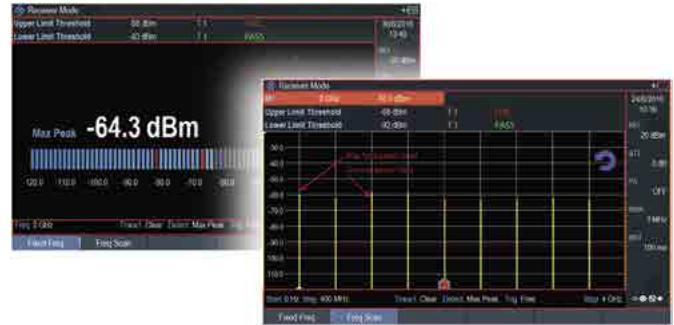

Режим измерительного приемника предназначен для предварительного тестирования на ЭМС и задач радиомониторинга. В соответствии со стандартом CISPR анализатор дооснащается соответствующими фильтрами с полосами пропускания 200 Гц, 9 кГц, 120 кГц, 1 МГц и детекторами среднего и квазипикового значений.

Совместная работа с набором пробников ближнего поля R&S®HZ-15 является экономически эффективным средством при измерениях напряженности электромагнитного поля в ближней зоне или обнаружения источников эмиссии при анализе печатных плат, интегральных схем, кабелей и экранирующих оболочек. По-необходимости, для увеличения чувствительности, можно воспользоваться дополнительным предусилителем R&S®HZ-16.



С использованием систем всенаправленных антенн R&S®TS-EMF могут быть измерены ЭМП, создаваемые как мощными радио или ТВ передатчиками, так и современными устройствами беспроводной связи.

Краткие технические характеристики

Наименование		Значение
Диапазон частот	Базовый блок	от 5 кГц до 2 ГГц
	с опцией R&S®FPH-B3	от 5 кГц до 3 ГГц
	с опциями R&S®FPH-B3 и -B4	от 5 кГц до 4 ГГц
Разрешение по частоте		1 Гц
Стабильность опорного генератора	старение	1x10 ⁻⁶ /год
Полосы разрешения	по уровню -3 дБ	от 1 Гц до 3 МГц
	CISPR по уровню -6 дБ (опция FPH-K43)	200 Гц, 9 кГц, 120 кГц, 1 МГц
Спектральная чистота, Однополосный фазовый шум (несущая 500 МГц)	отстройка 30 кГц	< -88 дБн/Гц, тип. -95 дБн/Гц
	отстройка 100 кГц	< -98 дБн/Гц, тип. -105 дБн/Гц
	отстройка 1 МГц	< -118 дБн/Гц, тип. -125 дБн/Гц
Отображаемый средний уровень собственного шума (DANL) (нормированный к 1 Гц)	предусилитель выкл.	
	от 1 до 10 МГц	< -135 дБмВт, тип. -142 дБмВт
	от 10 МГц до 1 ГГц	< -142 дБмВт, тип. -146 дБмВт
	от 1 до 4 ГГц	< -140 дБмВт, тип. -144 дБмВт
	предусилитель вкл.	
	от 1 до 10 МГц	< -150 дБмВт, тип. -160 дБмВт
	от 10 МГц до 3 ГГц	< -158 дБмВт, тип. -163 дБмВт
от 3 ГГц до 4 ГГц	< -156 дБмВт, тип. -161 дБмВт	
Точка пересечения третьего порядка (IP3)	f = 1 ГГц	+7 дБмВт (изм.)
	f = 2,4 ГГц	+10 дБмВт (изм.)
Тип детектора	стандартно	макс.-пик, мин. -пик, авто-пик, sample, RMS (СКЗ)
	с опцией FPH-K43	дополнительно: средний, квази-пиковый
Общая погрешность измерения	10 МГц ≤ f ≤ 4 ГГц	< 1,25 дБ, тип. 0,5 дБ
Дисплей	Разрешение	WVGA, 800 × 480 пикселей
	Через R&S®HA-Z301	100-240 В, 50/60 Гц
Питание	Внешний DC-источник	14,64 В – 15,45 В
	Аккумулятор (HA-Z306)	Литий-ионный, 72 Втч, время работы до 8 ч
Габариты	Ш × В × Г	202 мм × 294 мм × 76 мм
Масса		2,5 кг

Информация для заказа

Наименование	Тип	Код заказа
Портативный анализатор спектра R&S®Spectrum Rider FPH, Базовый блок: диапазон частот от 5 кГц до 2 ГГц	R&S®FPH	1321.1111.02
Принадлежности в комплекте		
Литий-ионная аккумуляторная батарея, кабель USB, блок питания от сети переменного тока с адаптерами для ЕС, Великобритании, США, Австралии, Китая, компакт-диск с ПО R&S®Instrument View и документацией, краткое руководство по эксплуатации, боковой ремень		
Дополнительные опции и принадлежности		
Код активации программной опции (апгрейд) – Расширение верхней частоты анализатора спектра с 2 до 3 ГГц	R&S®FPH-B3	1321.0667.02
Код активации программной опции (апгрейд) – Расширение верхней частоты анализатора спектра, с 3 до 4 ГГц (требуется R&S®FPH-B3)	R&S®FPH-B4	1321.0673.02
Предусилитель	R&S®FPH-B22	1321.0680.02
Анализ аналоговой модуляции AM/ЧМ	R&S®FPH-K7	1321.0696.02
Поддержка датчиков мощности	R&S®FPH-K9	1321.0709.02
Анализ интерференции	R&S®FPH-K15	1321.0715.02

Наименование	Тип	Код заказа
Географическая привязка измерений к карте	R&S®FPH-K16	1321.0615.02
Измерение канальной мощности	R&S®FPH-K19	1321.0721.02
Импульсные измерения с датчиком мощности	R&S®FPH-K29	1321.0738.02
Режим приемника и каналный сканер	R&S®FPH-K43	1321.0621.02
Запасной USB-кабель	R&S®HA-Z211	1309.6169.00
Запасной Ethernet-кабель	R&S®HA-Z210	1309.6152.00
Мягкая сумка для переноски	R&S®HA-Z220	1309.6175.00
Наушники	R&S®FSH-Z36	1145.5838.02
Запасной блок питания, в том числе сетевая вилка для ЕС, Великобритании, США, Австралии, Китая	R&S®HA-Z301	1321.1386.02
Зарядное устройство для аккумулятора R&S®HA-Z306 1)	R&S®HA-Z303	1321.1328.02
Литий-ионная аккумуляторная батарея, 6,4 А·ч	R&S®HA-Z306	1321.1334.02
ВЧ кабель (длина: 1 м), от 0 до 8 ГГц, армированный, разъемы штырь/гнездо N-типа	R&S®FSH-Z320	1309.6600.00
ВЧ кабель (длина: 3 м), от 0 до 8 ГГц, армированный, разъемы штырь/гнездо N-типа	R&S®FSH-Z321	1309.6617.00
Кабель USB-адаптер для датчиков мощности R&S®FSH-Z14/-Z44	R&S®FSH-Z144	1145.5909.02
GPS приемник	R&S®HA-Z340	1321.1392.02
Логопериодическая OEM антенна, от 700 МГц до 4 ГГц	R&S®HA-Z350	1321.1405.02
GSM/UMTS/CDMA антенна, диапазоны 850/900/1800/1900/2100, разъем N-тип	R&S®TS95A16	1118.6943.16
Yagi антенна, от 824 МГц до 960 МГц	R&S®HA-Z900	1328.6283.02
Yagi антенна, от 1710 МГц до 1990 МГц	R&S®HA-Z1900	1328.6825.02
ВЧ кабель для Yagi антенн (длина: 1 м), от 0 до 6 ГГц, разъемы N-тип штырь/штырь	R&S®HA-Z901	3526.2757.02
Сумка для переноски Yagi антенн R&S®HA-Z900 или HA-Z1900	R&S®HA-Z902	1328.6883.02
Блок согласования, 50/75 Ом, L-сечение	R&S®RAM	0358.5414.02
Блок согласования, 50/75 Ом, последовательный резистор 25 Ом	R&S®RAZ	0358.5714.02
Блок согласования, 50/75 Ом, L-сечение, с N-типа на BNC	R&S®FSH-Z38	1300.7740.02
Адаптер N (штырь) – BNC (гнездо)		0118.2812.00
Адаптер N (штырь) – N (штырь)		0092.6581.00
Адаптер N (штырь) – SMA (гнездо)		4012.5837.00
Адаптер N (штырь) – 7/16 (гнездо)		3530.6646.00
Адаптер N (штырь) – 7/16 (штырь)		3530.6630.00
Адаптер N (штырь) – FME (гнездо)		4048.9790.00
Адаптер BNC (штырь) – Banana (гнездо)		0017.6742.00
Аттенуатор, 50 Вт, 20 дБ, 50 Ом, от 0 до 6 ГГц, N(гнездо) – N(штырь)	R&S®RDL50	1035.1700.52
Аттенуатор, 100 Вт, 20 дБ, 50 Ом, от 0 до 2 ГГц, N(гнездо) – N(штырь)	R&S®RBU100	1073.8495.20
Аттенуатор, 100 Вт, 30 дБ, 50 Ом, от 0 до 2 ГГц, N(гнездо) – N(штырь)	R&S®RBU100	1073.8495.30
Компактный набор пробников для измерений ближних Е и Н полей, от 30 МГц до 3 ГГц	R&S®HZ-15	1147.2736.02
Предусилитель, 3 ГГц, 20 дБ, адаптер питания (от 100 до 230 В), для R&S®HZ-15	R&S®HZ-16	1147.2720.02

1) Зарядное устройство предназначено для зарядки дополнительной аккумуляторной батареи вне прибора. Внутренний аккумулятор заряжается в самом приборе.

Портативный анализатор спектра

R&S®FSH

2

Диапазон частот

от 9 кГц до 3,6 / 8 / 13,6 или 20 ГГц

Везде, где нужна мобильность



Утвержденный тип средств измерений
Регистрационный номер в Госреестре 41876-09, 57849-14

Краткое описание

Анализатор спектра R&S®FSH представляет собой удобный и прочный многофункциональный прибор (своего рода «рабочая лошадка»), предназначенный для работы в полевых условиях. Малый вес, простое и понятное управление, а также широчайший набор измерительных функций превращают его в незаменимый инструмент для всех, кто нуждается в эффективном средстве измерений.

Основные свойства

- | Анализ спектра;
- | Проверка кабелей и антенн;
- | 2-портовый векторный анализ цепей;
- | Измерение мощности;
- | Векторный вольтметр;
- | Измерительный приемник для предварительного тестирования на ЭМС и задач радиомониторинга;
- | Измерение напряженности электромагнитного поля;
- | Поиск источников интерференции, в том числе и внутри помещений;
- | Географическая привязка измерений к карте;
- | Легкость передачи данных на ПК;
- | Интерфейсы: LAN, USB, SD-карта;
- | Прочный брызгозащищенный корпус для работы в полевых условиях;
- | Автономная работа от аккумулятора до 4 часов;
- | Малый вес менее 3 кг.



Базовые модели анализаторов спектра R&S®FSH

		Диапазон частот	Пред-усилитель	Следящий генератор	КСВН-мост	Инджектор питания
FSH4	модель .04	9 кГц – 3,6 ГГц	✓	○	○	○
	модель .14	9 кГц – 3,6 ГГц	✓	✓	○	○
	модель .24	100 кГц – 3,6 ГГц	✓	✓	✓	✓
FSH8	модель .08	9 кГц – 8 ГГц	✓	○	○	○
	модель .18	9 кГц – 8 ГГц	✓	✓	○	○
	модель .28	100 кГц – 8 ГГц	✓	✓	✓	✓
FSH13	модель .13	9 кГц – 13,6 ГГц	✓	○	○	○
	модель .23	9 кГц – 13,6 ГГц	✓	✓	✓	○
FSH20	модель .20	9 кГц – 20 ГГц	✓	○	○	○
	модель .30	9 кГц – 20 ГГц	✓	✓	✓	○

Режим анализа спектра

Этот режим является стандартным режимом работы прибора. Спектральные измерения позволяют определить спектр сигнала в частотной области или отследить сигнал во временной области, обеспечивая базовое представление о характеристиках входного сигнала. К основным измерениям относятся:

- | Мощность в канале;
- | Занимаемая полоса частот;
- | Измерение мощности TDMA;
- | Длительность пакетного сигнала;
- | Измерение коэффициента утечки мощности в соседний канал (ACLR);
- | Спектральная маска излучения (SEM);
- | Измерение гармонических искажений;
- | Измерение паразитных излучений;
- | Измерение коэффициента амплитудной модуляции.

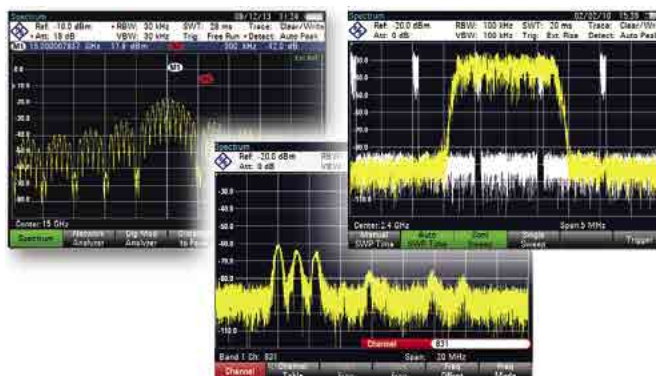

При установке определенных опций, можно выполнять измерения, настроенные для получения наилучших результатов в соответствии с конкретным стандартом связи, например:

- ▮ Для сигналов GSM/EDGE (опция FSH-K10) можно измерить: тип данных в каждом временном слоте, свободные слоты и слоты синхронизации, активность передачи данных в каждом слоте, отклонения частоты и фазы.
- ▮ Для сигналов 3GPP WCDMA (опции FSH-K44/-K44E) можно измерить мощности в каналах CPICH, P-CCPCH, P-SCH, S-SCH, погрешность установки частоты несущей, амплитуду вектора ошибки и отношение сигнал/помеха, анализировать сигнал в кодовой области, а также отображать символьную скорость, тип канала, номер канала и "spread factor" отдельных каналов.
- ▮ Для сигналов LTE (опции FSH-K50/-K50E/-K51/-K51E) можно проводить детализированные радио- и модуляционные измерения для технологий LTE FDD и LTE TDD (с полосой анализа 20 МГц), наблюдать диаграмму созвездий различных каналов, производить сканирование эфира на наличие сигналов различных базовых станций с отображением мощности канала синхронизации и "Cell Id" каждой соты.



Спектрограмма

С помощью опции FSH-K14 пользователь получает возможность просмотра результатов измерений в виде временной спектрограммы (режим водопада). Опция полезна, например, при наблюдении прерывистых во времени сигналов. В области спектрограммы отображается спектральная плотность сигнала в частотной области и, одновременно с этим, во времени. Результатом является двумерная диаграмма с использованием различных цветов для каждого уровня мощности. Возможно воспроизведение записанной спектрограммы, работа с маркерами и линиями.

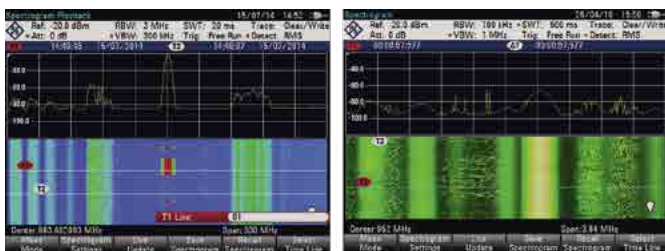

Измерение мощности

Датчики поглощаемой мощности серии R&S®NRPxx расширяют возможности R&S®FSH и превращают его в высокоточный измеритель мощности, тем самым, можно предупредить

ошибки при измерениях, особенно модулированных сигналов. Для подключения датчиков дополнительно необходимы соответствующие USB-адаптеры NRP-Z4/-ZKU. А при подключении к R&S®FSH направленных датчиков мощности FSH-Z14/Z44 возможно одновременно измерять выходную мощность и согласование системы.



Опция R&S®FSH-K29 в сочетании с широкополосными датчиками мощности семейства NRP-Z8x позволит проводить анализ мощности импульсных сигналов. Основные параметры импульса, такие как длительность, время нарастания/спада, коэффициент заполнения и т.д. отображаются автоматически. Также можно воспользоваться функцией запуска и маркерами и выполнить масштабирование отображения импульсов.

Анализ интерференции и работа с картами

Поиск помех является очень актуальной задачей, в особенности для обслуживающих компаний и сотовых операторов. Отследить источник помех поможет опция R&S®FSH-K15 (анализ интерференции), а привязать измерения к географической карте местности – поможет опция R&S®FSH-K16. Для измерений внутри помещения (indoor mapping) нужна опция R&S®FSH-K17. Режим карт используется для сбора географических данных. В анализаторе для этого есть два приложения, триангуляция и геокодирование. С помощью геокодирования можно пометить место проведения измерений. Анализируется информация о пространственном распределении уровня сигнала (зона покрытия). Для определения местоположения источника помех используется метод триангуляции. Создаются две или три геометки (с информацией об азимуте) и отображаются на карте. На основе этих данных анализатор вычислит точку пересечения линий – т.е. источник помех.



Для полноценного использования всех возможностей, доступных в режиме карт, необходим GPS-приемник и антенна (направленная или всенаправленная – в зависимости от типа измерений). Идеальным решением будет совмещенный вариант, например антенна R&S®HE400.



Перед использованием функций, основанных на работе с картами, необходимо сначала скачать и установить карты на анализатор. R&S®FSH поддерживает карты, поставляемые проектом Open Street Maps (<http://www.openstreetmaps.org>).

Режим приемника и каналный сканер.

Опция R&S®FSH-K43 добавляет функциональность измерительного приемника и каналных измерений (сканирование). Режим приемника предназначен для предварительного тестирования на ЭМС и задач радиомониторинга. В соответствии со стандартом CISPR анализатор дооснащается соответствующими фильтрами и детекторами. В режиме каналных измерений измеряется уровень мощности отдельных частот или заданного набора частот, а не по области частотного спектра.



Пробники ближнего поля R&S®HZ-15 используются при измерениях напряженности ЭМП в ближней зоне или обнаружения источников эмиссии при анализе печатных плат, интегральных схем, кабелей и экранирующих оболочек.



С использованием систем всенаправленных антенн R&S®TS-EMF могут быть измерены ЭМП, создаваемые как мощными радио или ТВ передатчиками, так и современными устройствами беспроводной связи.

Режим анализатора цепей

Данный режим обеспечивает функции для измерения характеристик 1- или 2-портовых цепей (2- и 4-полюсников). Для работы необходимо, чтобы анализатор был оснащен следящим генератором или встроенным КСВН-мостом.

Скалярные измерения

В базовой конфигурации, со следящим генератором, анализатор способен выполнять только скалярные измерения (измерять только модуль) и определять характеристики отражения или передачи в обратном направлении. Если прибор оснащен КСВН-мостом, он также способен определять коэффициент отражения на порту или характеристики передачи в прямом направлении. Для скалярных измерений поддерживается калибровка только в виде нормирования.

Измерение параметров кабеля

Повреждение (дефект) кабеля или плохие соединители отрицательно сказываются на коэффициенте передачи системы. Модели со следящим генератором, КСВН-мостом и опцией FSH-K41 позволяют определить местонахождение повреждений кабеля и их расстояние от точки измерения. Требуемыми входными параметрами являются тип кабеля и примерная длина.



Типичная измерительная установка для тестирования кабелей и антенн включает анализатор R&S®FSH, ВЧ кабель (например, FSH-Z320/-Z321), калибровочная мера (FSH-Z28/-Z29) и испытуемый кабель.

Векторные измерения

Данный вид измерений применяется для увеличения динамического диапазона и точности. Анализатор должен быть оснащен следящим генератором, КСВН-мостом и опцией FSH-K42 (в моделях .23 и .30 это стандартный режим). Помимо определения модуля характеристик ИУ, предоставляются дополнительные методы калибровки, функции и форматы получения результатов, например: диаграмма Смита, измерения фазы, ГВЗ и т.д.



Краткие технические характеристики

	R&S®FSH4	R&S®FSH8	R&S®FSH13	R&S®FSH20
Режим анализатора спектра				
Диапазон частот	9 кГц – 3,6 ГГц 100 кГц – 3,6 ГГц	9 кГц – 8 ГГц 100 кГц – 8 ГГц	9 кГц – 13,6 ГГц	9 кГц – 20 ГГц
Разрешение по частоте	1 Гц			
Стабильность опорного генератора				
Старение	1 × 10 ⁻⁶ /год (3,6 × 10 ⁻⁹ /год с опцией FSH-Z114)			
с HA-Z240 (GPS-приемник)	+/- 2,5 × 10 ⁻⁸			
Полосы разрешения				
по уровню -3 дБ	от 1 Гц до 3 МГц с кратностью 1/3 в режиме «zero span» дополнительно 10 МГц, 20 МГц			
Фазовый шум (на частоте 500 МГц, нормированный к 1 Гц)				
отстройка 30 кГц	< -95 дБн, тип. -105 дБн			
отстройка 100 кГц	< -100 дБн, тип. -110 дБн			
отстройка 1 МГц	< -120 дБн, тип. -127 дБн			
Точка пересечения третьего порядка (TOI) предусилитель выкл.				
300 МГц ≤ fin < 3,6 ГГц	> +10 дБм, +15 дБм			
3,6 ГГц ≤ fin < 20 ГГц	> +3 дБм, +10 дБм			
Отображаемый средний уровень собственного шума (DANL) (нормированный к 1 Гц)				
Предусилитель выкл.	< -141 дБм, тип. -146 дБм			
10 МГц – 2 ГГц	< -108 дБм, тип. -118 дБм			
2 ГГц – 3,6 ГГц	< -108 дБм, тип. -118 дБм			
3,6 ГГц – 5 ГГц	< -138 дБм, тип. -143 дБм			
6,5 ГГц – 8 ГГц	< -142 дБм, тип. -146 дБм			
8 ГГц – 13,6 ГГц	< -136 дБм, тип. -141 дБм			
13,6 ГГц – 18 ГГц	< -134 дБм, тип. -139 дБм			
18 ГГц – 20 ГГц	< -130 дБм, тип. -135 дБм			
Предусилитель вкл.	< -161 дБм, тип. -165 дБм			
10 МГц – 1 ГГц	< -161 дБм, тип. -165 дБм			
1 ГГц – 2 ГГц	< -159 дБм, тип. -163 дБм			
2 ГГц – 3,6 ГГц	< -155 дБм, тип. -159 дБм			
3,6 ГГц – 5 ГГц	< -155 дБм, тип. -159 дБм			
6,5 ГГц – 8 ГГц	< -147 дБм, тип. -150 дБм			
8 ГГц – 13,6 ГГц	< -158 дБм, тип. -162 дБм			
13,6 ГГц – 18 ГГц	< -155 дБм, тип. -160 дБм			
18 ГГц – 20 ГГц	< -150 дБм, тип. -155 дБм			
Детекторы	пиковый (макс./мин.), автопиковый, отсчетов, СКЗ			
Полоса анализа	до 20 МГц (при анализе сигналов LTE (опции FSH-K50/-K50E/-K51/-K51E))			
Погрешность измерения	< 1 дБ (тип. 0,5 дБ) до 3,6 ГГц / < 1,5 дБ (тип. 1 дБ) 3,6 - 20 ГГц			
Режим измерения расстояния до места повреждения (с опцией R&S FSH-K41)				
Форматы данных	для модели 24 для модели 28 для модели 23 для модели 30			
Разрешающая способность	Обратные потери, КСВН, коэффициент отражения			
Максимальная длина кабеля	1,5 × 10 ⁸ × коэфф. замедления/srap до 1500 м (в зависимости от затухания в кабеле)			
Режим скалярного анализа цепей (без опции R&S FSH-K42)				
Диапазон частот	для модели 24 для модели 28			
	300 кГц – 3,6 ГГц 300 кГц – 8 ГГц			
Количество точек данных	631			
Мощность на выходе	от -40 дБм до 0 дБм			
Измерение хар-кт. отражения	магнитуда, КСВН, коэф. отражения			
Измерение хар-кт. передачи	Магнитуда			
Режим векторного анализа цепей / векторный вольтметр				
	опц. -K42/-K45 для модели 24	опц. -K42/-K45 для модели 28	Стандартный режим для модели 23	Стандартный режим для модели 30
Диапазон частот	300 кГц – 3,6 ГГц 300 кГц – 8 ГГц		100 кГц – 8 ГГц 100 кГц – 8 ГГц	
Количество точек данных	631			
Мощность на выходе	от -40 дБм до 0 дБм			
Измерение характеристик отражения	Магнитуда, фаза, магнитуда + фаза, КСВН, коэф. отражения, диаграмма Смита, потери в кабеле, ГВЗ, электрическая длина			
	Режим векторного вольтметра (-K45): магнитуда + фаза, диаграмма Смита			
	Магнитуда, фаза, магнитуда + фаза, ГВЗ, электрическая длина			
	Режим векторного вольтметра (-K45): магнитуда + фаза			
Измерение характеристик передачи	Динамический диапазон (S21) > 70 дБ, тип. 90 дБ (до 6 ГГц) / Динамический диапазон (S12) > 80 дБ, тип. 100 дБ (до 6 ГГц)			
Режим приемника и канального сканера (с опцией R&S FSH-K43)				
Диапазон частот	9 кГц – 3,6 ГГц 9 кГц – 8 ГГц		9 кГц – 13,6 ГГц 9 кГц – 20 ГГц	
Режимы измерения	Фиксированные частоты, частотное сканирование, канальный сканер			
Частотное сканирование	Шаг частоты: от 100 Гц до максимальной частоты Максимальное количество шагов: 10'000			
Канальный сканер	Шаг сетки частот: настраивается пользователем Максимальное количество каналов: 10'000			
Полосы разрешения	по уровню -3 дБ: от 1 Гц до 3 МГц с кратностью 1/3 по уровню -6 дБ (CISPR bandwidths): 200 Гц, 9 кГц, 120 кГц, 1 МГц			
Детекторы	Макс. пиковый, среднего значения, СКЗ, квазипиковый			
Общие данные				
Дисплей	6,5 дюймов цветной ЖК-дисплей с разрешением 640-480 пикселей			
Интерфейсы	LAN, USB, SD-карта			
Питание	Сеть переменного тока 100 – 240 В, 50 – 60 Гц (с адаптером HA-Z201)			
	Внешний DC-источник 14 – 16 В			
	Внутренний аккумулятор Стандартный HA-Z204, емкость 4,5 Ач, время работы до 3 ч Опциональный HA-Z206, емкость 6,75 Ач, время работы до 4,5 ч			
Диапазон температур	Рабочий режим: от -10 °C до +55 °C Режим хранения: от -40 °C до +70 °C Режим заряда батарей: от +10 °C до +45 °C			
Габаритные размеры (Ш-В-Г)	194 мм – 300 мм – 144 мм (с учетом ручки) 194 мм – 300 мм – 69 мм (без учета ручки)			
Масса	Менее 3 кг			

Информация для заказа

Наименование	Тип устройства	Код заказа
Анализатор спектра, от 9 кГц до 3,6 ГГц (с предусилителем)	R&S®FSH4	1309.6000.04
Анализатор спектра, от 9 кГц до 3,6 ГГц (с предусилителем и следящим генератором)	R&S®FSH4	1309.6000.14
Анализатор спектра, от 100 кГц до 3,6 ГГц (с предусилителем, следящим генератором и КСВН-мостом)	R&S®FSH4	1309.6000.24
Анализатор спектра, от 9 кГц до 8 ГГц (с предусилителем)	R&S®FSH8	1309.6000.08
Анализатор спектра, от 9 кГц до 8 ГГц (с предусилителем и следящим генератором)	R&S®FSH8	1309.6000.18
Анализатор спектра, от 100 кГц до 8 ГГц (с предусилителем, следящим генератором и КСВН-мостом)	R&S®FSH8	1309.6000.28
Анализатор спектра, от 9 кГц до 13,6 ГГц (с предусилителем)	R&S®FSH13	1314.2000.13
Анализатор спектра, от 9 кГц до 13,6 ГГц (с предусилителем, следящим генератором и КСВН-мостом)	R&S®FSH13	1314.2000.23
Анализатор спектра, от 9 кГц до 20 ГГц (с предусилителем)	R&S®FSH20	1314.2000.20
Анализатор спектра, от 9 кГц до 20 ГГц (с предусилителем, следящим генератором и КСВН-мостом)	R&S®FSH20	1314.2000.30
Принадлежности в комплекте: Аккумуляторная литиево-ионная батарея (4,5 Ач), USB-кабель, LAN-кабель, адаптер для сети переменного тока, CD-ROM с ПО R&S®FSH4View и документацией, краткое руководство по эксплуатации		
Дополнительные опции		
Режим спектрограммы («водопад»)	R&S®FSH-K14	1304.5770.02
Анализ интерференции	R&S®FSH-K15	1309.7488.02
Географическая привязка измерений к карте	R&S®FSH-K16	1309.7494.02
Измерения внутри помещений (Indoor Mapping)	R&S®FSH-K17	1304.5893.02
Импульсные измерения с датчиком мощности (необходимы датчики R&S®NRP-Z81 или -Z85 или -Z86)	R&S®FSH-K29	1304.5993.02
Дистанционное управление через LAN или USB-интерфейсы	R&S®FSH-K40	1304.5606.02
Измерение расстояния до места повреждения (DTF) (только для моделей 23/ 24/ 28 и 30, требуется кабель FSH-Z320/Z321 и комбинированный калибровочный набор FSH-Z28/ -Z29)	R&S®FSH-K41	1304.5612.02
Векторный анализатор цепей (только для моделей 24/ 28, стандартно для моделей 23/ 30)	R&S®FSH-K42	1304.5629.02
Измерительный приемник и канальный сканер	R&S®FSH-K43	1304.5635.02
Векторный вольтметр (только для моделей 23/ 24/ 28/ 30)	R&S®FSH-K45	1304.5658.02
Приложения для измерения параметров сигналов стандартов:		
GSM Edge	R&S®FSH-K10	1304.5864.02
3GPP WCDMA BTS/NodeB Pilot Channel и EVM	R&S®FSH-K44	1304.5641.02
3GPP WCDMA BTS/NodeB Code Domain Power и EVM	R&S®FSH-K44E	1304.5758.02
CDMA2000® BTS Pilot Channel и EVM	R&S®FSH-K46	1304.5729.02
CDMA2000® BTS мощность в кодовой области (нужно K46)	R&S®FSH-K46E	1304.5764.02
1xEV-DO BTS Pilot Channel и EVM	R&S®FSH-K47	1304.5877.02
1xEV-DO BTS PN сканирование и временная область (нужно K47)	R&S®FSH-K47E	1304.5806.02
3GPP TD-SCDMA BTS мощность и P-CCPCH EVM	R&S®FSH-K48	1304.5841.02
3GPP TD-SCDMA/HSDPA BTS кодовая область и EVM (нужно K48)	R&S®FSH-K48E	1304.5858.02
LTE FDD Downlink Pilot Channel и EVM	R&S®FSH-K50	1304.5735.02
LTE FDD Downlink расширенные каналы и модуляция (нужно K50)	R&S®FSH-K50E	1304.5793.02
LTE TDD Downlink Pilot Channel и EVM	R&S®FSH-K51	1304.5812.02
LTE TDD Downlink расширенные каналы и модуляция (нужно K51)	R&S®FSH-K51E	1304.5793.02
Дополнительные принадлежности		
Прецизионный источник опорной частоты	R&S®FSH-Z114	1304.5935.02
Запасной адаптер питания	R&S®HA-Z201	1309.6100.00
Автомобильный адаптер питания 12 В	R&S®HA-Z202	1309.6117.00
Зарядное устройство для аккумуляторных батарей Li-Ion, 4 / 6 Ач	R&S®HA-Z203	1309.6123.00
Аккумуляторная батарея Li-Ion, 4,5 Ач	R&S®HA-Z204	1309.6130.00
Аккумуляторная батарея Li-Ion, 6,75 Ач	R&S®HA-Z206	1309.6146.00
Аккумуляторная батарея Li-Ion (заводская установка), 6,75 Ач	R&S®FSH-B106	1304.5958.02
Мягкая сумка для переноски для	R&S®HA-Z220	1309.6175.00
Жесткий транспортный кейс	R&S®HA-Z221	1309.6181.00
Кобура для ношения, включая грудную обвязку и защиту от дождя	R&S®HA-Z222	1309.6198.00
Плечевой ремень для кобуры HA-Z222	R&S®HA-Z223	1309.6075.00
SD-карта памяти, 4 Гб	R&S®HA-Z232	1309.6223.00
Наушники	R&S®FSH-Z36	1145.5838.02
ВЧ-кабель (1 м), армированный, штырь/гнездо N-типа, от 0 до 8 ГГц	R&S®FSH-Z320	1309.6600.00
ВЧ-кабель (3 м), армированный, штырь/гнездо N-типа, от 0 до 8 ГГц	R&S®FSH-Z321	1309.6617.00
GPS-приемник	R&S®HA-Z240	1309.6700.03
GSM/UMTS/CDMA антенна, диапазоны 850/900/1800/1900/2100, разъем N-тип	R&S®TS95A16	1118.6943.16
Направленная Yagi-антенна: 824 МГц – 960 МГц	R&S®HA-Z900	1328.6283.02
Направленная Yagi-антенна: 1710 МГц – 1990 МГц	R&S®HA-Z1900	1328.6285.02
Ручная направленная антенна (рукоятка)	R&S®HE400	4104.6000.02
Антенный модуль 8,3 кГц – 30 МГц	R&S®HE400HF	4104.8002.02
Антенный модуль 20 – 200 МГц	R&S®HE400VHF	4104.8202.02
Антенный модуль 30 МГц – 6 ГГц	R&S®HE400WB	4104.6900.02
Логопериодический антенный модуль 450 МГц – 8 ГГц	R&S®HE400LP	4104.8402.02
Антенный модуль 700 МГц – 2,5 ГГц	R&S®HE400CEL	4104.7306.02
Комплект кабелей PЧ и управления	R&S®HE400-K	4104.7770.02
Изотропная антенна: от 30 МГц до 3 ГГц	R&S®TSEMF-B1	1074.5719.02
Изотропная антенна: от 700 МГц до 6 ГГц	R&S®TSEMF-B2	1074.5702.02
Изотропная антенна: от 9 кГц до 200 МГц	R&S®TSEMF-B3	1074.5690.02
Комбинированный калибровочный набор до 3,6 ГГц, 50Ω, N-вилка	R&S®FSH-Z29	1300.7510.03
Комбинированный калибровочный набор до 8 ГГц, 50Ω, N-вилка	R&S®FSH-Z28	1300.7810.03
Комбинированный калибровочный набор до 9 ГГц, 50Ω, N-в/р	R&S®ZV-Z170	1317.7683.xx
Комбинированный калибровочный набор до 15 ГГц, 50Ω, 3,5 мм в/р	R&S®ZV-Z135	1317.7677.xx
Согласующий переходник 50/75 Ω, L-секция, N-BNC	R&S®FSH-Z38	1300.7740.02
Согласующий переходники 50/75 Ω	R&S®RAM/RAZ	0358.xxxx.xx
Направленный датчик мощности: 30мВт-300Вт (ср.РЕР), 25МГц-1ГГц	R&S®FSH-Z14	1120.6001.02
Направленный датчик мощности: 30мВт-300Вт (ср.РЕР), 200МГц-4ГГц	R&S®FSH-Z44	1165.2305.02

Анализатор спектра R&S®FPC

2

Диапазон частот
от 5 кГц до 1 / 2 или 3 ГГц



Утвержденный тип средств измерений.
Регистрационный номер в Госреестре: 68365-17

Краткое описание

Анализатор R&S®FPC это компактный, экономичный прибор, в зависимости от модели и от опциональной насыщенности может выполнять функции сразу нескольких измерительных приборов. Неплохие радиотехнические характеристики и высокая точность измерений гарантируют получение надежных результатов.

Основные свойства

- l Диапазон частот базового блока от 5 кГц до 1 ГГц;
- l Верхняя предельная частота может быть увеличена до 2 или до 3 ГГц с помощью программного ключа;
- l Высокая чувствительность: стандартно до -146 дБм (тип.), до -163 дБмВт (тип.) с предусилителем;
- l Дополнительные возможности:
 - Анализ модуляций;
 - Измерительный приемник;
 - Генератор сигналов;
 - Анализатор цепей.
- l WiFi-интерфейс для дистанционного управления;
- l Большой дисплей диагональю 10,1 дюйма (26 см);
- l Масса 3 кг.

Характерные особенности

Анализатор R&S®FPC это компактный, экономичный прибор, в зависимости от модели и от опциональной насыщенности может заменить сразу нескольких измерительных приборов. R&S®FPC – это очень практичная модель анализатора спектра, поскольку в ней заложена уникальная возможность программной модернизации. Все функции уже присутствуют в приборе, пользователю достаточно их активировать. Эта возможность устраняет необходимость дополнительной калибровки при обновлении. Доступен апгрейд частотного диапазона базового блока с 1 ГГц до 2 или 3 ГГц. Опциональный предусилитель FPC-B22 дополнительно увеличит чувствительность.

Анализ модуляций

Опция FPC-K7 позволит пользователям без труда проверять качество простых модулированных сигналов AM, FM, ASK, FSK. На дисплее прибора отображается форма модулирующего сигнала и параметры измерений: мощность несущей, отстройка, глубина модуляции, девиация частоты, SINAD, THD (КНИ), и т.д. Разъем для наушников и встроенный динамик позволят услышать демодулированный сигнал.

НОВИНКА
модель
2018
года



Расширенные измерения.

Опция FPC-K55 добавляет функции: спектрограммы, измерения мощности в канале, занимаемой полосы частот, коэффициента гармонических искажений, мощности во временной области (TDMA), коэффициента AM-модуляции и точки перегиба третьего порядка (TOI).



Измерительный приемник.

Опциональный режим приемника FPC-K43 послужит эффективным средством при измерениях напряженности электромагнитного поля в ближней зоне или обнаружения источников эмиссии при анализе печатных плат, интегральных схем, кабелей и экранирующих оболочек.

Генератор сигналов

В отличие от FPC1000, в модели FPC1500 в базовой комплектации установлен генератор сигналов, который может работать в нескольких режимах, а именно: как следящий генератор (для скалярных измерений коэффициента передачи), как независимый источник непрерывных колебаний (например, в качестве сигнала гетеродина), или как генератор связанных сигналов (когда для измерения требуется, чтобы сигнал соответствовал центральной частоте прибора).

Анализатор цепей

Благодаря встроенному КСВН-мосту, в сочетании с опцией K42, модель FPC1500 может отобразить характеристики однопортовых цепей (двухполосников). Поддерживается скалярное измерение коэффициента передачи S_{21} и векторный анализ коэффициента отражения S_{11} . Это позволит инженерам измерять импеданс антенн или радиочастотных цепей по средствам диаграммы Смита. Также можно проводить измерения расстояния до места повреждения в ВЧ-кабеле.



Краткие технические характеристики

Наименование	Значение		
Диапазон частот	Базовый блок R&S®FPC1000/1500	от 5 кГц до 1 ГГц	
	С опцией FPC-B2	от 5 кГц до 2 ГГц	
	С опциями FPC-B2 и -B3	от 5 кГц до 3 ГГц	
Разрешение по частоте	1 Гц		
Стабильность опорного генератора	B2 и B3		
Старение	1 × 10 ⁻⁶ /год		
Полосы разрешения по уровню -3 дБ (стандартно) по уровню -6 дБ CISPR (с опцией FPC-K43)	от 1 Гц до 3 МГц с шагом 1/3 200 Гц, 9 кГц, 120 кГц, 1 МГц		
Фазовый шум (на частоте 500 МГц, нормированный к 1 Гц)	отстройка 30 кГц	< -88 дБн, тип. -92 дБн	
	отстройка 100 кГц	< -98 дБн, тип. -103 дБн	
	отстройка 1 МГц	< -120 дБн, тип. -125 дБн	
Точка пересечения третьего порядка (TOI) предусилитель выкл., ослабление 0 дБ	f _m = 1 ГГц	> +7 дБм (измеренное)	
	f _m = 2,4 ГГц	> +10 дБм (измеренное)	
Отображаемый средний уровень собственного шума (DANL) (нормированный к 1 Гц)			
Предусилитель выкл.	1 МГц – 10 МГц	< -127 дБм, тип. -135 дБм	
	10 МГц – 2 ГГц	< -142 дБм, тип. -146 дБм	
	2 ГГц – 3 ГГц	< -138 дБм, тип. -147 дБм	
Предусилитель вкл.	1 МГц – 10 МГц	< -147 дБм, тип. -157 дБм	
	10 МГц – 2 ГГц	< -158 дБм, тип. -165 дБм	
	2 ГГц – 3 ГГц	< -155 дБм, тип. -163 дБм	
Детекторы	пиковый (макс./мин.), автопиковый, отсчетов, СКЗ, квазипиковый (опц.-K43)		
Погрешность измерения	от 10 МГц до 3 ГГц: < 1,25 дБ (тип. 0,5 дБ)		
Генератор сигналов (только для R&S®FPC1500)	Диапазон частот	R&S®FPC1500	от 5 кГц до 1 ГГц
		С опцией FPC-B2	от 5 кГц до 2 ГГц
		С опциями FPC-B2 и -B3	от 5 кГц до 3 ГГц
	Режим работы	Следящий генератор, независимый источник сигнала, связанные непрерывные колебания	
Выходная мощность в диапазоне 2МГц-3ГГц	от -30 дБм до 0 дБм		
Режим векторного анализатора цепей - опция R&S®FPC-K42 (только для R&S®FPC1500)	Диапазон частот	R&S®FPC1500	от 2 МГц до 1 ГГц
		С опцией FPC-B2	от 2 МГц до 2 ГГц
		С опциями FPC-B2 и -B3	от 2 МГц до 3 ГГц
	Виды измерений	S11, S21, 1-port cable loss, DTF	
	Выходная мощность	-10 дБм	
Количество точек	от 101 до 2501		
Полосы измерений	от 100 Гц до 100 ГГц с шагом 1/3		
Общие данные			
Дисплей	10,1 дюйма, цветной ЖК-дисплей с разрешением 1366-768 пикселей		
Интерфейсы	LAN, USB		
Аудио (AM, ЧМ демодуляция)	Встроенный динамик, Выход наушников: 3,5 мм jack		
Питание	Сеть переменного тока: 100 – 240 В, 50 – 60 Гц, 0,4 – 0,6 А		
	Потребляемая мощность: 14 Вт (ном.)		
Диапазон температур	Рабочий режим: от +10 °C до +40 °C		
	Режим хранения: от -20 °C до +70 °C		
Габаритные размеры (Ш-В-Г)	396 мм – 185 мм – 156 мм (с учетом ножек)		
	396 мм – 178 мм – 147 мм (без учета ножек)		
Масса	3 кг		

Информация для заказа

Наименование	Тип устройства	Код заказа
Анализатор спектра: от 5 кГц до 1 ГГц	R&S®FPC1000	1328.6660.02
Анализатор спектра: от 5 кГц до 1 ГГц, следящий генератор	R&S®FPC1500	1328.6660.03
Принадлежности в комплекте: шнур питания USB-кабель, краткое руководство по эксплуатации		
Дополнительные опции		
Расширение верхней частоты анализатора спектра до 2 ГГц	R&S®FPC-B2	1328.6677.02
Расширение верхней частоты анализатора спектра с 2 до 3 ГГц	R&S®FPC-B3	1328.6683.02
Предусилитель	R&S®FPC-B22	1328.6690.02
Анализ аналоговой модуляции AM, FM, ASK, FSK	R&S®FPC-K7	1328.6748.02
Режим векторного анализатора цепей (только для FPC1500)	R&S®FPC-K42	1328.7396.02
Режим приемника	R&S®FPC-K43	1328.6754.02
Расширенные измерения	R&S®FPC-K55	1328.6760.02
Поддержка WiFi	R&S®FPC-B200	1328.6990.02
Дополнительные принадлежности		
Комплект для установки в 19-дюймовую измерительную стойку	R&S®ZZA-FPC1	1328.7080.02
Мягкая сумка для переноски	R&S®RTM-Z3	1305.0289.02
Чехол	R&S®RTB-Z3	1333.1734.02
Комбинированный калибровочный набор до 3,6 ГГц, 50Ω, N-вилка	R&S®FSH-Z29	1300.7510.03
Электронный 1-портовый калибровочный модуль (тип разъема N-вилка)	R&S®ZN-Z103	1321.1828.02

Анализатор спектра R&S®FSC

2 Диапазон частот от 9 кГц до 3 или 6 ГГц

 Утвержденный тип средств измерений
Регистрационный номер в Госреестре 45685-10

Краткое описание

R&S®FSC – это компактный и очень экономичный анализатор спектра, обладающий возможностями профессионального прибора, за счёт чего будет полезен и на стадии разработки, и на стадии производства, а также, может с успехом применяться для обучения специалистов-радиотехников.

Основные свойства

- | Диапазон частот от 9 кГц до 3 или 6 ГГц;
- | Полосы разрешения: от 10 Гц до 3 МГц;
- | Отображаемый средний уровень собственных шумов (DANL) в полосе 1 Гц: до –165 дБмВт (тип.);
- | Фазовый шум: –105 дБн/Гц (тип.) с отстройкой 30кГц;
- | Точка пересечения по интермодуляционным составляющим третьего порядка (TOI) до +15 дБмВт (тип.);
- | Различные варианты питания;
- | Малое энергопотребление: 12 Вт;
- | Масса 4,5 кг.

Характерные особенности

Малые габаритные размеры анализатора R&S®FSC значительно экономят рабочее пространство, а в сочетании с аналогичным оборудованием, например, с генератором сигналов R&S®SMC, позволяют создавать компактные измерительные комплексы. При установке приборов в 19-дюймовую стойку в один отсек может поместиться два стоящих рядом друг с другом прибора.



Возможность питания и от сети переменного тока, и от источника постоянного тока – значительно расширяют границы применения анализатора.

Простое и удобное управление

Эргономичное и интуитивно понятное управление позволяют использовать анализатор спектра R&S®FSC как опытному профессионалу, так и начинающему пользователю.



Обычное кнопочное управление дополнено сенсорными клавишами в нижней части дисплея, обеспечивая быстрый доступ к различным функциям меню.

Необходимый набор функций

- | Разнообразные функции маркера. Помимо простого отображения уровня и частоты в позиции маркера имеется возможность вычисления плотности мощности шума по отношению к полосе 1 Гц (шумовой маркер-функция NOISE), функция частотомера (FREQUENCY COUNT) с разрешением 0,1 Гц, для получения наиболее точных показаний, и демодуляция AM- и ЧМ-сигналов для контроля (качества) звуковых сигналов. Демодулированный сигнал звуковой частоты может быть прослушан с помощью наушников.
- | Контроль предельных линий – для индикации соответствия параметров ИУ заданным пределам.
- | Различные функции анализа. При возникновении необходимости проведения комплексных измерений анализатор R&S®FSC проведет их с наименьшим количеством нажатий клавиш:
 - Измерение мощности в канале для различных стандартов связи;
 - Измерение занимаемой полосы частот;
 - Измерение мощности TDMA-сигналов;
 - Измерение коэффициента утечки мощности ACLR;
 - Измерение спектральной маски излучения;
 - Измерение уровня гармоник и коэффициента нелинейных искажений;
 - Измерения паразитных излучений;
 - Измерение коэффициента модуляции AM-сигналов



- | Режим анализатора цепей. Модели со следящим генератором позволят производить скалярные измерения передаточных характеристик таких устройств, как кабели, фильтры или усилители.

Краткие технические характеристики

Наименование	Значение	
Диапазон частот	R&S®FSC3	от 9 кГц до 3 ГГц
	R&S®FSC6	от 9 кГц до 6 ГГц
Разрешение по частоте	1 Гц	
Стабильность опорного генератора (Старение)	1×10^{-6} /год	
Полосы разрешения (по уровню -3 дБ)	свирирующие	от 10 Гц до 3 МГц
	отстройка 30 кГц	< -95 дБн, тип. -105 дБн
Фазовый шум на частоте 500 МГц, нормированный к 1 Гц	отстройка 100 кГц	< -100 дБн, тип. -110 дБн
	отстройка 1 МГц	< -120 дБн, тип. -127 дБн
Диапазон ослабления (встроенный аттенуатор)	от 0 до 40 дБ с шагом 5 дБ	
Точка пересечения третьего порядка (TOI) предусилитель выкл.	$f_{in} < 300$ МГц	> +7 дБм (+11 дБм тип.)
	300 МГц – 3,6 ГГц	> +10 дБм (+15 дБм тип.)
	3,6 ГГц – 6 ГГц	> +3 дБм (+10 дБм тип.)
Отображаемый средний уровень собственного шума (DANL) (нормированный к 1 Гц)		
Предусилитель выкл.	1 МГц – 10 МГц	< -136 дБм, тип. -144 дБм
	10 МГц – 2 ГГц	< -141 дБм, тип. -146 дБм
	2 ГГц – 3,6 ГГц	< -138 дБм, тип. -143 дБм
	3,6 ГГц – 5 ГГц	< -142 дБм, тип. -146 дБм
	5 ГГц – 6 ГГц	< -140 дБм, тип. -144 дБм
Предусилитель вкл.	10 МГц – 1 ГГц	< -161 дБм, тип. -165 дБм
	1 ГГц – 2 ГГц	< -159 дБм, тип. -163 дБм
	2 ГГц – 5 ГГц	< -155 дБм, тип. -159 дБм
	5 ГГц – 6 ГГц	< -151 дБм, тип. -155 дБм
Детекторы	пиковый (макс./мин.), автопиковый, отсчетов, СКЗ	
Погрешность измерения	от 10 МГц до 3,6 ГГц	+/-1 дБ (тип. 0,5 дБ)
	от 3,6 ГГц – 6 ГГц	+/-1,5 дБ (тип. 0,1 дБ)
Следящий генератор (модели .13 и .16)	Диапазон частот	от 100 кГц до 3 или 6 ГГц
	Выходной уровень	0 дБм (ном.)
Общие данные		
Дисплей	Диагональ 5,7 дюйма (14,5 см), цветной ЖК-дисплей (сенсорные экранные клавиши), разрешением 640-480 пикселей	
Интерфейсы	LAN, USB, DVI-D	
Аудио (АМ, ЧМ демодуляция)	Встроенный динамик, Выход наушников: 3,5 мм jack	
Питание	Сеть переменного тока	100 – 240 В, 50 – 60 Гц, 400 Гц
	От источника пост. тока	14 - 16 В / 0,9 – 0,7 А
Потребляемая мощность	12 Вт	
Диапазон рабочих температур	от 0 °C до +50 °C	
Габаритные размеры (Ш-В-Г)	233 мм – 158,1 мм – 350 мм	
Масса	4,5 кг	

Информация для заказа

Наименование	Тип устройства	Код заказа
Анализатор спектра: от 9 кГц до 3 ГГц	R&S®FSC3	1314.3006.03
Анализатор спектра, от 9 кГц до 3 ГГц, со следящим генератором	R&S®FSC3	1314.3006.13
Анализатор спектра: от 9 кГц до 6 ГГц	R&S®FSC6	1314.3006.06
Анализатор спектра, от 9 кГц до 6 ГГц, со следящим генератором	R&S®FSC6	1314.3006.16
Принадлежности в комплекте: шнур питания, краткое руководство по эксплуатации, USB-кабель		
Опции		
Предусилитель, от 100 кГц до 3 / 6 ГГц	R&S®FSC-B22	1314.3535.02
Дополнительные принадлежности		
Ethernet-кабель	R&S®HA-Z210	1309.6152.00
Наушники	R&S®FSH-Z36	1145.5838.02
Комплект для установки двух приборов в 19-дюймовую стойку рядом друг с другом	R&S®ZZA-T33	1109.4458.00
Комплект для установки одного прибора в 19-дюймовую стойку (один прибор и одно свободное место)	R&S®ZZA-T34	1109.4464.00
Комплект для установки связки приборов FSC/SMC в 19-дюймовую стойку	R&S®ZZA-T37	1109.4529.00

Анализатор спектра R&S®FPL1000

2 Переносной портативный анализатор с функциональностью настольного прибора
Диапазон частот от 5 кГц до 3 ГГц

НОВИНКА
модель
2018
года



Краткое описание

R&S®FPL1000 это переносной портативный анализатор, предназначенный для решения целого ряда измерительных задач. Он позволяет выполнять не только анализ спектра, но и высокоточное измерение мощности с помощью датчиков мощности, а также анализ сигналов с аналоговой и цифровой модуляцией. Инновационный пользовательский интерфейс, в дополнении с широкими возможностями питания, делают этот прибор уникальным решением как в лабораторных, так и в полевых условиях.

Основные свойства

- l Диапазон частот от 5 кГц до 3 ГГц;
- l Высокая чувствительность: стандартно до -152 дБм (тип.), до -167 дБм (тип.) с предусилителем;
- l Полосы разрешения от 1 Гц до 10 МГц;
- l Полоса анализа до 40 МГц;
- l Измерения КШ и КУ;
- l АМ/ЧМ/фМ демодулятор (разъем для наушников и встроенный динамик);
- l Большой дисплей диагональю 10,1 дюйма (26 см);
- l Различные варианты питания:
 - От сети переменного тока;
 - От источника постоянного тока;
 - От аккумуляторной батареи;
- l Малый вес и габариты.

Характерные особенности

Работать с анализатором R&S®FPL1000 также просто, как с обыкновенным смартфоном. Центральная частота или опорный уровень настраиваются простыми жестами пролистывания. Мульти-жесты двумя пальцами используются для изменения полосы обзора или отображаемого уровня мощности, в то время как 10,1-дюймовый экран обеспечивает четкое отображение сигнала.



Кроме того, пользователь может произвольным образом разместить выводимые на экран результаты измерений. Используя режим отображения MultiView, можно

комбинировать даже различные режимы измерения, а все результаты отображать на одном экране.

Спектральный анализ.

Даже в своей базовой конфигурации анализатор R&S®FPL1000 по-настоящему универсален. Широкий диапазон спектральных измерительных функций, таких как мощность в канале / в соседнем канале, отношение сигнал/шум, паразитные излучения, гармонические искажения, точка пересечения третьего порядка, коэффициент АМ-модуляции, универсальные маркерные функции. Некоторые функции, которые обычно требуют дорогостоящих опций, например, измерение спектрограмм и узкие полосы разрешения, также включены в базовый блок.

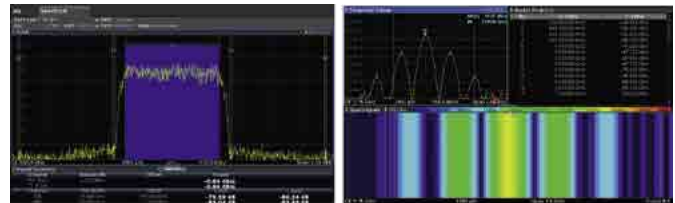

Измерение коэффициента шума и усиления

Опция FPL1-K30, совместно с источником (генератором) шума, позволит проводить измерения КШ и КУ для различных типов испытываемых устройств с помощью метода Y-фактора. Источник шума управляется выходом 28 В на задней панели прибора (опции дополнительных интерфейсов FPL1-B5). А с помощью ВЧ-предусилителя FPL1-B22 можно увеличить чувствительность для измерения параметров устройств с низким КШ.

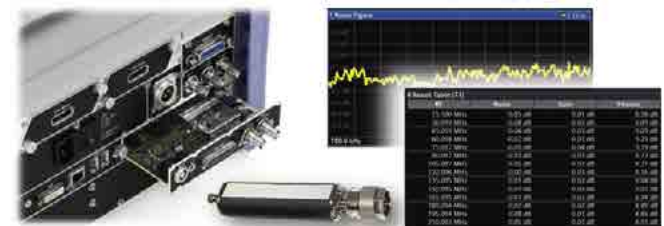

Анализ аналоговых и цифровых сигналов

FPL1-K7 превращает R&S®FPL1000 в анализатор аналоговой модуляции для сигналов с АМ, ЧМ, фМ. Опция векторного анализа сигналов R&S®VSE-K70 позволит анализировать сигналы с цифровой модуляцией. Кроме того, базовый I/Q-анализатор поддерживает представление амплитуды и фазы I- и Q-составляющих в пределах полосы анализа, которую, в свою очередь, можно опционально расширить с 10 МГц до 40 МГц. I/Q-данные могут

быть экспортированы для проведения дальнейшего анализа с помощью сторонних программных продуктов.



Дополнительные возможности.

Опция FPL1-K9 позволяет использовать анализатор вместе с датчиками мощности. Для подключения датчиков серии R&S®NRP-Zxx потребуется плата дополнительных интерфейсов FPL1-B5, а датчики серий R&S®NRPxxA/S/T можно подключать к USB-разъему на передней панели прибора с использованием адаптера NRP-ZKU. Анализ спектра и режим измерителя мощности работают в полностью параллельном режиме.

Краткие технические характеристики

Наименование	Значение	
Диапазон частот	от 5 кГц до 3 ГГц	
Разрешение по частоте	0,01 Гц	
Стабильность опорного генератора		
Старение	стандартно с опцией FPL1-B4	1×10^{-6} /год 1×10^{-7} /год
Полосы разрешения (по уровню -3 дБ)	свирулирующие	от 100 кГц до 10 МГц
	БПФ-фильтры канальные	от 1 Гц до 50 кГц от 100 Гц до 10 МГц
Фазовый шум на частоте 1 ГГц, нормированный к 1 Гц	отстройка 10 кГц	< -105 дБн, тип. -108 дБн
	отстройка 100 кГц	< -113 дБн, тип. -116 дБн
	отстройка 1 МГц	< -133 дБн, тип. -136 дБн
Полоса анализа	стандартно	10 МГц
	с опцией FPL1-B40	40 МГц
Диапазон ослабления (встроенный аттенюатор)	стандартно	0-45 дБ с шагом 5 дБ
	с опцией FPL1-B25	0-45 дБ с шагом 1 дБ
Точка пересечения третьего порядка (ТО) предусилитель выкл.	fin < 300 МГц	> +7 дБм (16 дБм тип.)
	fin ≥ 300 МГц	> +17 дБм (20 дБм тип.)
Отображаемый средний уровень собственного шума (DANL) (нормированный к 1 Гц)		
Предусилитель выкл.	100 кГц – 5 МГц	< -145 дБм, тип. -150 дБм
	5 МГц – 2 ГГц	< -149 дБм, тип. -152 дБм
	2 ГГц – 3 ГГц	< -148 дБм, тип. -151 дБм
Предусилитель вкл. (усиление 20 дБ (ном.))	3 МГц – 10 МГц	< -155 дБм, тип. -160 дБм
	10 МГц – 2 ГГц	< -163 дБм, тип. -167 дБм
	2 ГГц – 3 ГГц	< -162 дБм, тип. -165 дБм
Детекторы	пиковый (макс./мин.), автопиковый, отсчетов, СКЗ, среднего значения	
Погрешность измерения	от 3 МГц до 3 ГГц	0,5 дБ
Скорость измерения	Поиск пика маркером	1,3 мс (ном.)
Общие данные		
Дисплей	Диагональ 10,1 дюйма (26 см), цветной сенсорный ЖК-дисплей с разрешением 1280-800 пикселей	
Интерфейсы	LAN, USB, IEEE 488.2, DVI-D	
Аудио (AM, ЧМ демодуляция) (опция FPL1-B5)	Встроенный динамик; Выход наушников: 3,5 мм jack	
Питание	Сеть переменного тока	100 – 240 В, 50 – 60 Гц, 400 Гц
	От источника пост. тока (опция FPL1-B30)	Входное напряжение 12 - 24 В
	От аккумулятора (опция FPL1-B31)	lithium-ion аккумулятор
Диапазон рабочих температур	от 0 °C до +50 °C	
Габаритные размеры (Ш-В-Г)	408 мм – 186 мм – 235 мм	
Масса	6 кг (без опций), 7,3 кг с аккумулятором	

Малый вес и возможность работы от аккумуляторной батареи позволяют брать его с собой в любое место проведения измерений. При необходимости аккумулятор обеспечит 3 часа непрерывной работы. Благодаря большому набору принадлежностей анализатор R&S®FPL1000 может использоваться для полевых измерений. Для транспортировки предусмотрена жесткая защитная крышка, и мягкая сумка, а плечевой ремень позволят работать с прибором, не вынимая его из сумки.



Информация для заказа

Наименование	Тип устройства	Код заказа
Анализатор спектра: от 5 кГц до 3 ГГц	R&S®FPL1003	1304.0004.03
Принадлежности в комплекте: шнур питания, краткое руководство по эксплуатации		
Дополнительные опции		
Термостатированный кварцевый генератор	R&S®FPL1-B4	1323.1902.02
Дополнительные интерфейсы: Видео выход/выход ПЧ/ выход демодуляции, управление источником шума, разъем для датчиков мощности, выход наушников	R&S®FPL1-B5	1323.1883.02
Интерфейс GPIB	R&S®FPL1-B10	1323.1890.02
Второй жесткий диск (SSD)	R&S®FPL1-B19	1304.0427.02
Предусилитель	R&S®FPL1-B22	1323.1719.02
1 дБ шаг для электронного аттенюатора	R&S®FPL1-B25	1323.1990.02
Источник питания постоянного тока 12/24 В	R&S®FPL1-B30	1323.1877.02
Внутренний Lithium-Ion аккумулятор	R&S®FPL1-B31	1323.1725.02
Полоса анализа 40 МГц	R&S®FPL1-B40	1323.1931.02
Измерительный демодулятор AM/ ЧМ/ ФМ	R&S®FPL1-K7	1323.1731.02
Поддержка датчиков мощности R&S®NRP	R&S®FPL1-K9	1323.1754.02
Измерения КШ и КУ	R&S®FPL1-K30	1323.1760.02
Дополнительные аксессуары и принадлежности		
Защитная крышка	R&S®FPL1-Z1	1323.1960.02
Мягкая сумка для транспортировки, с прозрачной крышкой	R&S®FPL1-Z2	1323.1977.02
Система ремней для работы «на весу»	R&S®FPL1-Z3	1323.1683.02
Дополнительная Lithium-Ion батарея	R&S®FPL1-Z4	1323.1677.02
Антибликовая пленка	R&S®FPL1-Z5	1323.1690.02
Комплект для монтажа в стойку	R&S®FPL1-Z6	1323.1954.02
Зарядное устройство для зарядки дополнительных батарей	R&S®FSV-B34	1321.3950.02

Переносной анализатор спектра R&S®FSL

2

R&S®FSL3 / 6 / 18

От 9 кГц до 3 / 6 / 18 ГГц

Функции высшего класса в чрезвычайно легком
и компактном корпусе



Утвержденный тип средств измерений
Регистрационный номер в Госреестре 31849-06, 39090-08



Краткое описание

Теперь при покупке анализатора спектра не нужно идти на компромиссы. Приобретая анализатор R&S®FSL, вы получаете функции высшего класса, не увеличивая бюджета.

R&S®FSL – это чрезвычайно легкий и компактный анализатор спектра, который идеально подходит для решения всевозможных задач в разработке, сервисе и на производстве.

Несмотря на небольшой размер, он обладает широким набором функций, более свойственных анализаторам высшего класса, в результате получается прекрасное соотношение цены и качества. Анализатор R&S®FSL – единственный в своем классе прибор со следящим генератором в диапазоне до 18 ГГц и возможностью анализа сигналов с полосой 28 МГц. Модель R&S®FSL18 (с рабочим диапазоном до 18 ГГц) может использоваться в приложениях для диапазона СВЧ, а при наличии следящего генератора – выполнять функции портативного скалярного анализатора электрических цепей.

Прибор прост в управлении и легкий в освоении. Компактность, малый вес и наличие дополнительной батареи превращают анализатор R&S®FSL в идеальный переносной прибор.

Основные свойства

- Диапазон частот от 9 кГц до 3/6/18 ГГц (в зависимости от модели) со следящим генератором или без него;
- Наилучшие радиочастотные характеристики в своем классе, в том числе:
 - фазовый шум: – 103 дБн (1 Гц) при отстройке от несущей 10 кГц;
 - точка TOI: +18 дБмВт;
 - полосы частот: от 10 Гц до 10 МГц;
 - средн. уровень собств. шумов (DANL): – 162 дБмВт (1 Гц).
- Наибольшая полоса анализа сигналов в своем классе (28 МГц);
- Высокая точность измерений, даже в диапазоне СВЧ;
- Высокая точность установки фильтра разрешения благодаря полностью цифровой реализации;
- Прочность и компактность;

- Ручка для переноски и малый вес (менее 8 кг);
- Дополнительная аккумуляторная батарея;
- Широкий диапазон функций, простота управления;
- Простота обновления на месте эксплуатации.

Характерные особенности

Исключительные для своего класса характеристики

Быстрота и универсальность в условиях производства

- Высокая скорость измерений и оптимизированные измерительные процедуры увеличивают производительность;
- Дистанционное управление по локальной сети или шине IEC/IEEE в стандарте SCPI.

Незаменим в любой лаборатории

- Превосходное соотношение цены и качества;
- Общий анализ сигналов;
- Широкий диапазон возможностей для работы с цифровыми стандартами беспроводной/сотовой связи.

Легкий и компактный, отлично подходит для работы в полевых условиях

- Простота переноски благодаря небольшому размеру и весу;
- Дополнительная аккумуляторная батарея для работы в полевых условиях;
- Возможность измерения мощности с помощью датчиков R&S®NRP-Zxx.

Простота обновления и широкий выбор интерфейсов

- Установка опций на месте без вскрытия прибора;
- Большой выбор дополнительных интерфейсов расширяет сферу применения R&S®FSL.

Краткие технические характеристики

	R&S®FSL3, модель .03	R&S®FSL3, модель .13	R&S®FSL6, модель .06	R&S®FSL6, модель .16	R&S®FSL18, модель .18	R&S®FSL18, модель .28
Диапазон частот	от 9 кГц до 3 ГГц		от 9 кГц до 6 ГГц		от 9 кГц до 18 ГГц (до 20 ГГц)	
Точность воспроизведения частоты	1 × 10 ⁻⁶					
С опорным генератором R&S®FSL-B4	1 × 10 ⁻⁷				в составе R&S®FSL18	
Полосы разрешения						
Стандартные	от 300 Гц до 10 МГц с кратностью шага 1/3, дополнительно 20 МГц при нулевой полосе обзора					
С опцией R&S®FSL-B7	от 10 Гц до 10 МГц с кратностью шага 1/3, дополнительно 1 Гц (БПФ-фильтр)					
Полосы видеофильтров	от 10 Гц до 10 МГц					
Полоса анализа сигналов	28 МГц					
Фазовый шум	тип. -103 дБн (1 Гц) при отстройке от несущей 1 ГГц на 10 кГц					
Средний уровень собственных шумов (DANL)						
С полосой разрешения 300 Гц	тип. -117 дБмВт					
С полосой разрешения 1 Гц (БПФ-фильтр) и предусилителем (опции R&S®FSL-B7, R&S®FSL-B22)	500 МГц: тип. -162 дБмВт 3 ГГц: тип. -158 дБмВт					
Точка TOI	тип. +18 дБмВт					
Детекторы	полож./отриц. пиковый, автопиковый, среднеквадратический, квазипиковый, усредняющий, отсчетов					
Погрешность измерения уровня	<0,5 дБ (30 кГц ≤ f ≤ 3 ГГц), <0,8 дБ (3 ГГц < f ≤ 6 ГГц), <1,2 дБ (6 ГГц < f ≤ 18 ГГц)					
Следящий генератор	нет	есть	нет	есть	нет	есть
Диапазон частот	от 1 МГц до 3 ГГц		от 1 МГц до 6 ГГц		от 10 МГц до 18 ГГц	
Выходной уровень	от -20 до 0 дБмВт		от -20 до 0 дБмВт		от -30 до -10 дБмВт	

2

Информация для заказа

Наименование	Тип устройства	Код заказа
Анализатор спектра, от 9 кГц до 3 ГГц	R&S®FSL3	1300.2502.03
Анализатор спектра, от 9 кГц до 3 ГГц, со следящим генератором	R&S®FSL3	1300.2502.13
Анализатор спектра, от 9 кГц до 6 ГГц	R&S®FSL6	1300.2502.06
Анализатор спектра, от 9 кГц до 6 ГГц, со следящим генератором	R&S®FSL6	1300.2502.16
Анализатор спектра, от 9 кГц до 18 ГГц (в пределе до 20 ГГц)	R&S®FSL18	1300.2502.18
Анализатор спектра, от 9 кГц до 18 ГГц, со следящим генератором	R&S®FSL18	1300.2502.28
Аппаратные опции		
Термостатированный кварцевый генератор опорной частоты, старение 1x10 ⁻⁷ /год ¹⁾	R&S®FSL-B4	1300.6008.02
Дополнительные интерфейсы ²⁾	R&S®FSL-B5	1300.6108.02
Синхронизация по ТВ-сигналу	R&S®FSL-B6	1300.5901.02
Узкополосные фильтры разрешения	R&S®FSL-B7	1300.5601.02
Стробируемая развертка	R&S®FSL-B8	1300.5701.02
Интерфейс GPIB	R&S®FSL-B10	1300.6208.02
ВЧ-предусилитель (3/6 ГГц)	R&S®FSL-B22	1300.5953.02
Источник питания постоянного тока, от 12 до 28 В	R&S®FSL-B30	1300.6308.02
Аккумуляторная NiMH батарея ³⁾	R&S®FSL-B31	1300.6408.02
Программные опции		
Измерительный демодулятор AM/ЧМ/ФМ	R&S®FSL-K7	1300.9246.02
Измерение параметров передатчика Bluetooth® V2.0 и EDR	R&S®FSL-K8	1301.9398.02
Поддержка датчиков мощности ⁴⁾	R&S®FSL-K9	1301.9530.02
Измерение спектрограмм	R&S®FSL-K14	1302.0913.02
Измерение сигналов кабельного ТВ	R&S®FSL-K20	1301.9675.02
Прикладное встроенное ПО для измерения коэффициента шума и усиления ⁵⁾	R&S®FSL-K30	1301.9817.02
Прикладное встроенное ПО для измерения параметров базовых станций 3GPP FDD	R&S®FSL-K72	1302.0620.02
Анализ сигналов базовых станций CDMA2000®	R&S®FSL-K82	1302.7803.02
Анализ сигналов базовых станций 1xEV-DO	R&S®FSL-K84	1302.0159.02

Наименование	Тип устройства	Код заказа
Измерение параметров передатчика WLAN в стандарте IEEE 802.11a, b, g, j	R&S®FSL-K91	1302.0094.02
Модернизация опции R&S®FSL-K91 до стандарта IEEE 802.11n	R&S®FSL-K91n	1308.7903.02
Прикладное встроенное ПО для работы с сигналами WiMAX™ IEEE 802.16 OFDM	R&S®FSL-K92	1302.0236.02
Модернизация опции R&S®FSL-K92 до опции R&S®FSL-K93	R&S®FSL-K92U	1302.0307.02
Прикладное встроенное ПО для работы с сигналами WiMAX™ IEEE 802.16 OFDM/OFDMA	R&S®FSL-K93	1302.0736.02
ПО для измерения NFC (дополнительно необходим R&S®FSPC; возможна поставка специальных антенн)	R&S®FS-K112PC	1310.0448.06
Принадлежности		
Защитная крышка на переднюю панель	R&S®EVS-Z6	5201.7760.00
КСВН мост, от 10 МГц до 3 ГГц (включает XX, K3, 50 Ом калибровочные нагрузки)	R&S®FSH-Z2	1145.5767.02
Согласующий переходник 75 Ом, L схема, N/BNC	R&S®FSH-Z38	1300.7740.02
Мягкая сумка для переноски	R&S®FSL-Z3	1300.5401.00
Дополнительное зарядное устройство	R&S®FSL-Z4	1300.5430.02
Согласующий переходник на 75 Ом, L схема	R&S®RAM	0358.5414.02
Согласующий переходник на 75 Ом, последовательный резистор 25 Ом	R&S®RAZ	0358.5714.02
КСВН мост, от 5 МГц до 3 ГГц	R&S®ZRB2	0373.9017.52
КСВН мост, от 40 кГц до 4 ГГц	R&S®ZRC	1039.9492.52
Адаптер для установки в стойку 19"	R&S®ZZA-S334	1109.4487.00
Датчики мощности, поддерживаемые опцией R&S®FSL-K9		
R&S®NRP-Z11, NRP-21, NRP-22, NRP-23, NRP-24, NRP-27, NRP-37, NRP-51, NRP-55, NRP-56, NRP-57, NRP-81, NRP-91, NRP-92 (см. раздел «Измерители мощности», датчики мощности R&S®NRP-Z)		
Внешнее ПО		
ПО для измерения электромагнитных помех	R&S®ES-CAN	1308.9270.02

¹⁾ Входит в состав R&S®FSL18.

²⁾ Видео выход, выход ПЧ, управление источником шума, порт AUX, разъем для датчиков мощности R&S®NRP-Zxx.

³⁾ Требуется опция R&S®FSL-B30.

⁴⁾ Требуется опция R&S®FSL-B5 или R&S®NRP-Z3/4 и датчик мощности R&S®NRP-Zxx.

⁵⁾ Требуется опция R&S®FSL-B5 и предусилитель.

Анализатор спектра и сигналов

2 R&S®FSV

Идеальный инструмент для решения любых измерительных задач общего назначения
 Диапазон частот от 10 Гц до 4/ 7/ 13,6/ 30/ 40 ГГц



Утвержденный тип средств измерений.
 Регистрационный номер в Госреестре: 55768-13, 42593-09

Краткое описание

R&S®FSV является идеальным прибором для выполнения любых универсальных измерительных задач проектирования, монтажа и обслуживания ВЧ-компонентов на стенде, в процессе производства и в полевых условиях. Он может выполнять анализ цифровой модуляции в соответствии с последними стандартами сотовой и беспроводной связи с полосой анализа до 160 МГц.

Основные свойства

- ▮ Диапазон частот от 10 Гц до 4/7/13,6/30/40 ГГц с возможностью расширения до 500 ГГц с помощью дополнительных смесителей;
- ▮ Полоса анализа сигнала до 160 МГц;
- ▮ Отображаемый средний уровень собственных шумов (DANL) в полосе 1 Гц: до -165 дБмВт (тип.);
- ▮ Фазовый шум -106 дБн/Гц (тип.) с отстройкой 10 кГц;
- ▮ Точка пересечения по интермодуляционным составляющим третьего порядка (TOI) до $+18$ дБмВт (тип.);
- ▮ Съёмный жесткий диск для работы в условиях повышенной секретности;
- ▮ Дополнительные возможности питания: как от источника питания постоянного тока, так и от аккумуляторов;
- ▮ Сенсорный экран диагональю 8,4 дюйма (21 см).

Характерные особенности

Очень удобный интуитивно понятный интерфейс пользователя, управление при помощи сенсорного экрана, четко структурированное меню и операционная система Windows – обеспечивают удобство эксплуатации. Даже неопытный пользователь с легкостью найдет требуемые настройки.



Опции повышения стабильности внутреннего источника опорной частоты, улучшенные характеристики АЦП, малая погрешность измерения (около 1% при измерении коэффициента АМ и девиации, что соответствует уровню рабочих эталонов 1-го разряда) – делают анализаторы R&S®FSV самыми точными приборами в своем классе.



Множество измерительных функций

- ▮ Огромный набор функций измерения спектра уже в базовой комплектации, таких как измерение мощности в канале / и в соседнем канале, отношения сигнал / шум, занимаемой полосы частот, спектральной маски излучения (SEM) и паразитного излучения;
- ▮ Множество маркерных измерений, таких как: измерения уровня шума, поиск пиков, маркерная демодуляция в том числе и FM-стереосигналов, определение ширины полосы;

Измерение коэффициента шума и усиления (FSV-K30)

Опция, совместно с источником (генератором) шума, позволит проводить измерения КШ и КУ для различных типов испытываемых устройств. Доступны различные типы измерений: для списка частот, на фиксированных частотах или одночастотные измерения.



Измерение фазового шума

Для измерения фазового шума можно воспользоваться функцией маркера или специализированным приложением FSV-K40 с различными настройками.

Анализ широкополосных сигналов

Для исследования широкополосных сигналов с цифровой модуляцией стандартную полосу анализа можно опционально увеличить вплоть до 160 МГц. Для еще более углубленного анализа можно воспользоваться внешним ПО R&S®VSE. Данное ПО дополнит приборы возможностями по автоматическому анализу импульсных сигналов, общей векторной и аналоговой демодуляции.



Анализ электромагнитных помех (FSV-K54)

Обнаружение, классифицирование и устранение электромагнитных помех, используя специальные детекторы, предельные линии и поправочные коэффициенты, в соответствии с требованиями стандартов CISPR и MIL-STD;

Мобильное применение

Опциональный специальный защищенный корпус, возможности питания, не только от сети питания переменного тока, но и от источника питания постоянного тока или от аккумуляторных батарей, позволяют использовать R&S®FSV в полевых условиях.

Краткие технические характеристики

Наименование параметра	Значение	
Частотный диапазон	R&S®FSV4 (N(f))	от 10 Гц до 4 ГГц DC coupled от 1 МГц до 4 ГГц AC coupled
	R&S®FSV7 (N(f))	от 10 Гц до 7 ГГц DC coupled от 1 МГц до 7 ГГц AC coupled
	R&S®FSV13 (N(f))	от 10 Гц до 13,6 ГГц DC coupled от 10 МГц до 13,6 ГГц AC coupled
	R&S®FSV30 (APC 3,5 мм(f) / N(f))	от 10 Гц до 30 ГГц DC coupled от 10 МГц до 30 ГГц AC coupled
	R&S®FSV40 (2,92 мм(f) / N(f))	от 10 Гц до 40 ГГц DC coupled от 10 МГц до 40 ГГц AC coupled
Разрешение по частоте	0,01 Гц	
Стабильность опорного генератора (старение)	Стандартно	1×10^{-6}
	с опцией FSV-B4	1×10^{-7}
	с опцией FSV-B14	4×10^{-9}
Полосы разрешения	Стандартные (по уровню -3 дБ)	от 1 Гц до 10 МГц (кратность 1, 2, 3, 5)
	БПФ-фильтры	от 1 Гц до 3 МГц (кратность 1, 2, 3, 5)
	Канальные фильтры (по уровню -3 дБ)	от 100 Гц до 10 МГц дополнительно 20 МГц, 28 МГц (кроме FSV40 модель .39) дополнительно 40 МГц (с опцией FSV-B70, для $f \leq 7$ ГГц)
	ЭМС-фильтры (по уровню -6 дБ) (опц. R&S®FSV-K54)	10 Гц, 100 Гц, 200 Гц, 1 кГц, 9 кГц, 10 кГц, 120 кГц, 1 МГц
	Полосы анализа (для $f \leq 7$ ГГц)	стандартно
Спектральная чистота (однополосный фазовый шум) несущая 500 МГц	с опц. R&S®FSV-B70	40 МГц
	с опц. R&S®FSV-B160	160 МГц
Отбрасываемый средний уровень шума (DANL)	Отстройка 1 кГц	< -101 дБн (1 Гц)
	Отстройка 10 кГц	< -106 дБн (1 Гц)
	Отстройка 1 МГц	< -134 дБн (1 Гц)
Без предусилителя	FSV4 / 7	от 1 МГц до 1 ГГц < -155 дБм тип.
	FSV13 / 30 / 40	< -154 дБм тип.
С вкл. предусилителем FSV-B22	FSV4 / 7	от 1 МГц до 1 ГГц < -165 дБм тип.
	FSV13 / 30 / 40	от 20 МГц до 1 ГГц < -164 дБм тип.
С вкл. предусилителем FSV-B24	FSV13 / 30 / 40	от 20 МГц до 1 ГГц < -163 дБм тип.
		До +18 дБм (тип.)
Точка пересечения третьего порядка (IP3)		
Общая погрешность измерения	от 0,39 дБ до 1,65 дБ	
Скорость измерения	Поиск пика маркером	1,3 мс
Следящий генератор (R&S®FSV-B9)	FSV4	от 100 кГц до 4 ГГц
	FSV7 / 13 / 30 / 40	от 100 кГц до 7 ГГц
	Уровень сигнала	от -60 дБм до 0 дБм
Дисплей	Диагональ	21 см (8,4 дюйма), цветной, сенсорный
	Разрешение	SVGA, 800 × 600 пикселей
Питание	Сеть переменного тока	100-240 В, 50-400 Гц
	Потребляемая мощность	Макс. 180 Вт (со всеми опциями)
	Источник питания постоянного тока (опц. R&S®FSV-B30)	Вх. напряжение 10-28 В
	Аккумуляторная батарея (опц. R&S®FSV-B32)	Литий-ионный аккумулятор, Напряжение 12 В, Время работы 2 ч (ном.)
Габаритные размеры	Ш-В-Г (мм)	412 мм × 197 мм × 417 мм
	R&S®FSV4 / 7	9,5 кг
	R&S®FSV13	10,3 кг
	R&S®FSV30	10,7 кг
Масса (без опций)	R&S®FSV40	11,1 кг



Информация для заказа

Наименование	Тип	Код заказа
Анализатор сигналов от 10 Гц до 4 ГГц	R&S®FSV4	1321.3008.04
Анализатор сигналов от 10 Гц до 7 ГГц	R&S®FSV7	1321.3008.07
Анализатор сигналов от 10 Гц до 13,6 ГГц	R&S®FSV13	1321.3008.13
Анализатор сигналов от 10 Гц до 30 ГГц	R&S®FSV30	1321.3008.30
Анализатор сигналов от 10 Гц до 40 ГГц (макс. полоса 10 МГц)	R&S®FSV40	1321.3008.39
Анализатор сигналов от 10 Гц до 40 ГГц	R&S®FSV40	1321.3008.40
Принадлежности в комплекте: шнур питания, руководство по эксплуатации, CD с документацией.		
Для FSV30: адаптеры ВЧ входа 3,5 мм (f) (1021.0512.00) и N(f) (1021.0535.00)		
Для FSV40: адаптеры ВЧ входа 2,92 мм (f) (1036.4790.00) и N(f) (1036.4777.00)		
Опции		
Корпус повышенной прочности	R&S®FSV-B1	1310.9500.02
Аудиомодулятор АМ/ЧМ	R&S®FSV-B3	1310.9516.02
Термостатированный кварцевый генератор (OCXO)	R&S®FSV-B4	1310.9522.02
Термостатированный кварцевый генератор (OCXO), с повышенной стабильностью	R&S®FSV-B4	1310.9522.03
Дополнительные интерфейсы (выход ПЧ/видео, AUX, синхровыход, 2 доп. порта USB)	R&S®FSV-B5	1310.9539.02
Следящий генератор от 100 кГц до 4 ГГц / 7 ГГц	R&S®FSV-B9	1310.9545.02
Управление внешним генератором (не совместимо с FSV-B160)	R&S®FSV-B10	1310.9551.02
Ультра высокая стабильность опорного генератора	R&S®FSV-B14	1310.9980.02
Интерфейс цифровых сигналов модуляции (Digital Baseband)	R&S®FSV-B17	1310.9568.02
Съемный накопитель (SSD)	R&S®FSV-B18	1310.9697.10
Дополнительный жесткий диск	R&S®FSV-B19	1310.9574.10
LO/IF входы для внешних смесителей (для FSV30/40)	R&S®FSV-B21	1310.9597.02
Предусилитель от 9 кГц до 4/7 ГГц	R&S®FSV-B22	1310.9600.02
Предусилитель от 9 кГц до 13,6/30/40 ГГц	R&S®FSV-B24	1310.9616.xx
Электронный аттенуатор с шагом настройки 1 дБ	R&S®FSV-B25	1310.9622.02
Адаптер питания для обеспечения работы прибора от источника постоянного напряжения 12 В	R&S®FSV-B30	1329.0243.02
Комплект Lithium-Ion батарей (требуется FSV-B1 и -B30)	R&S®FSV-B32	1321.3750.04
Система защиты от записи на USB-накопители	R&S®FSV-B33	1309.5991.02
Внешнее зарядное устройство для Lithium-Ion батарей	R&S®FSV-B34	1321.3950.02
Расширение полосы анализа до 40 МГц	R&S®FSV-B70	1310.9645.02
Расширение полосы анализа до 160 МГц (не совместимо с FSV-B10 и -B14)	R&S®FSV-B160	1311.2015.xx
Анализ аналоговой модуляции АМ/ЧМ/ФМ	R&S®FSV-K7	1310.8103.02
Измерения FM Stereo	R&S®FSV-K7S	1310.8126.02
Измерение сигналов Bluetooth®/EDR	R&S®FSV-K8	1310.8155.02
Измерение мощности с помощью датчиков R&S®NRP	R&S®FSV-K9	1310.8203.02
Измерение спектрограмм	R&S®FSV-K14	1310.8255.02
Измерение коэффициента шума и усиления	R&S®FSV-K30	1310.8355.02
Измерение фазовых шумов	R&S®FSV-K40	1310.8403.02
Измерение ЭМП	R&S®FSV-K54	1310.0425.02
CISPR калибровка для R&S®FSV-K54 (ISO 17025)	R&S®FSV-K54CAL	1329.0237.02
Общий векторный анализ сигналов	R&S®FSV-K70	1310.8455.02
Приложения для измерения сигналов беспроводной связи различных стандартов (более подробно см. спецификацию к прибору)	R&S®FSV-K10, -K72 ... -K105	xx
Дополнительные принадлежности		
IEC/IEEE-кабель, длина 1 м / 2 м	R&S®PCK	0292.2013.xx
Кабель для интерфейса "digital baseband" (DIG I/Q)	R&S®SMU-Z6	1415.0201.02
Комплект для монтажа в 19-дюймовую стойку (не для R&S®FSV-B1)	R&S®ZZA-478	1096.3248.00
Комплект для монтажа в 19-дюймовую стойку, установленный на фабрике (не для R&S®FSV-B1)	R&S®FSV-B478	1310.9951.02
Мягкая сумка (серая)	R&S®ZZT-473	1109.5048.00
Гармонические смесители до 60/75/90/110/140/170/220/235/500 ГГц (более подробно см. спецификацию к прибору)	R&S®FS-Zxx	xx
Блок согласования, 50/75 Ом	R&S®RAM/RAZ	0358.xxxx.xx
Аттенуатор, 100 Вт, 1 ГГц, 3/6/10/20/30 дБ	R&S®RBU100	1073.8495.xx
Аттенуатор 50 Вт, 2 ГГц, 3/6/10/20/30 дБ	R&S®RBU50	1073.8695.xx
Аттенуатор 50 Вт, 6 ГГц, 20 дБ	R&S®RDL50	1035.1700.52

Анализатор спектра и сигналов

R&S®FSVA

2

Лучший среди равных

Диапазон частот от 10 Гц

до 4 / 7 / 13,6 / 30 / 40 ГГц



Утвержденный тип средств измерений.
Регистрационный номер в Госреестре: 65097-16

Краткое описание

Анализатор R&S®FSVA расширяет серию отлично зарекомендовавших себя анализаторов спектра и сигналов в среднем сегменте – R&S®FSV.

Следуя растущим потребностям рынка к улучшенным техническим характеристикам для приборов среднего класса, радиочастотная часть подверглась существенной модернизации, что позволило значительно увеличить чувствительность прибора, расширить динамический диапазон и понизить собственные фазовые шумы.

Основные свойства

- | Диапазон частот от 10 Гц до 4/7/13,6/30/40 ГГц с возможностью расширения до 500 ГГц с помощью дополнительных смесителей;
- | Полоса анализа сигнала до 160 МГц;
- | Погрешность измерения уровня 0,4 дБ в полосе до 7 ГГц;
- | Отображаемый средний уровень собственных шумов (DANL) в полосе 1 Гц: до -168 дБмВт (тип.);
- | Фазовый шум -118 дБн/Гц (тип.) с отстройкой 10 кГц;
- | Точка пересечения по интермодуляционным составляющим третьего порядка (TOI) до +20 дБмВт (тип.);
- | Съёмный жесткий диск для работы в условиях повышенной секретности;
- | Дополнительные возможности питания: как от источника питания постоянного тока, так и от аккумуляторной батареи;
- | Сенсорный экран обеспечивает удобство работы.

Характерные особенности

Ставшее уже привычным, сочетание сенсорного экрана и визуализация настроек при помощи блок-схем, упрощает эксплуатацию и обеспечивает интуитивно-понятное представление данных. Визуализация этапов демодуляции и соответствующих настроек настолько наглядна, что даже начинающие пользователи с легкостью найдут требуемые настройки.

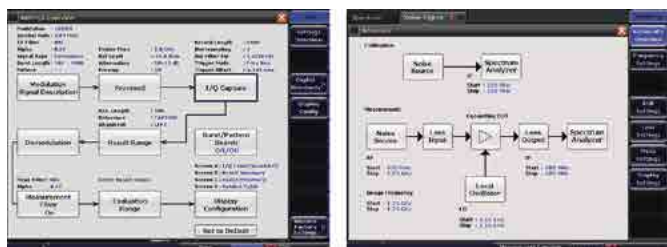

Анализатор R&S®FSVA по праву можно назвать универсальным прибором, подходящим как для проведения производственных испытаний беспроводных устройств в соответствии с новейшими стандартами в области связи, так и для выполнения измерений и анализа характеристик СВЧ-компонентов.

- | Статистический анализ;
- | Гибкие функции поиска пакетов данных для анализа сложных комбинаций;
- | Опциональная возможность обхода ЖИГ-преселектора позволяет проводить анализ сигналов в полосе анализа до 160 МГц во всем частотном диапазоне прибора вплоть до 40 ГГц;
- | Множество измерительных приложения для анализа: электромагнитных помех (ЭМП), характеристик фазовых шумов коэффициента шума и усиления, аналоговой и векторной модуляции, и т.д.



Кроме того, зачастую, приборам среднего класса, недостает программных функциональных возможностей по дополнительному автоматическому анализу сигналов. Именно поэтому линейка анализаторов спектра R&S®FSVA поддерживается внешним программным обеспечением для расширенного анализа сигналов R&S®VSE. Данное программное обеспечение дополнит приборы возможностями по автоматическому анализу импульсных сигналов, общей векторной и аналоговой демодуляции.



Краткие технические характеристики

Наименование параметра		Значение	
Частотный диапазон	R&S®FSVA4	от 10 Гц до 4 ГГц DC coupled	
		от 1 МГц до 4 ГГц AC coupled	
	R&S®FSVA7	от 10 Гц до 7 ГГц DC coupled	
		от 1 МГц до 7 ГГц AC coupled	
	R&S®FSVA13	от 10 Гц до 13,6 ГГц DC coupled	
		от 10 МГц до 13,6 ГГц AC coupled	
Разрешение по частоте	R&S®FSVA30	от 10 Гц до 30 ГГц DC coupled	
		от 10 МГц до 30 ГГц AC coupled	
	R&S®FSVA40	от 10 Гц до 40 ГГц DC coupled	
		от 10 МГц до 40 ГГц AC coupled	
Стабильность опорного генератора (старение)	Стандартно	1×10^{-6}	
	с опцией FSV-B4	1×10^{-7}	
	с опцией FSV-B14	4×10^{-9}	
Полосы разрешения	Стандартные	от 1 Гц до 10 МГц	
	(по уровню -3 дБ)	(кратность 1, 2, 3, 5)	
	БПФ-фильтры	от 1 Гц до 3 МГц	
		(кратность 1, 2, 3, 5)	
	Канальные фильтры	от 10 Гц до 10 МГц	
	(по уровню -3 дБ)		
	Для всех моделей, исключая FSVA40	дополнительно 20 МГц, 28 МГц 40 МГц (с опц. FSV-B40)	
Полосы анализа (для >7 ГГц требуется FSVA-B11)	ЭМС-фильтры	200 Гц, 9 кГц, 120 кГц, 1 МГц	
	(по уровню -6 дБ)		
	(опц. R&S®FSV-K54)		
Спектральная чистота (однопольный фазовый шум) несущая 500 МГц	стандартно	28 МГц	
	с опц. R&S®FSV-B40	40 МГц	
	с опц. R&S®FSV-B160	160 МГц	
Отстройка 1 кГц	Отстройка 1 кГц	< -109 дБн (1 Гц)	
	Отстройка 10 кГц	< -115 дБн (1 Гц)	
	Отстройка 1 МГц	< -137 дБн (1 Гц)	
Отображаемый средний уровень шума (DANL)			
Без предусилителя, Без опции R&S®FSVA-B11	R&S®FSVA4 / 7	от 1 МГц до 1 ГГц	< -155 дБм тип.
	R&S®FSVA13 / 30		< -154 дБм тип.
	R&S®FSVA40		< -154 дБм тип.
Без предусилителя, с опцией R&S®FSVA-B11	R&S®FSVA13 / 30	от 7,4 ГГц до 15 ГГц	< -150 дБм тип.
	R&S®FSVA40		< -147 дБм тип.
С вкл. предусилителем FSV-B22, с опцией R&S®FSVA-B11	R&S®FSVA4 / 7	от 1 МГц до 1 ГГц	< -168 дБм тип.
	R&S®FSVA13/30/40	от 20 МГц до 7 ГГц	< -165 дБм тип.
С вкл. предусилителем FSV-B24, с опцией R&S®FSVA-B11	от 20 МГц до 7 ГГц		< -165 дБм тип.
	от 7 ГГц до 15 ГГц		< -167 дБм тип.
Точка пересечения третьего порядка (IP3)		До +20 дБм (тип.)	
Общая погрешность измерения		от 0,39 дБ до 1,65 дБ	
Скорость измерения	Поиск пика маркером	1,3 мс	
Дисплей	Диагональ	21 см (8,4 дюйма), цветной, сенсорный	
	Разрешение	SVGA, 800 × 480 пикселей	
Питание	Сеть переменного тока	100-240 В, 50-400 Гц	
	Потребляемая мощность	Макс. 180 Вт (со всеми опциями)	
	Источник питания постоянного тока (опц. R&S®FSV-B30)	Вх. напряжение 10-28 В	
	Аккумуляторная батарея (опц. R&S®FSV-B32)	Литий-ионный аккумулятор, Напряжение 12 В, Время работы 2 ч (ном.)	
Габаритные размеры	Ш-В-Г (мм)	412 мм × 197 мм × 417 мм	
Масса (без опций)	R&S®FSVA4/7	9,5 кг	
	R&S®FSVA13	10,3 кг	
	R&S®FSVA30	10,7 кг	
	R&S®FSVA40	11,1 кг	

Информация для заказа

Наименование	Тип	Код заказа
Анализатор сигналов от 10 Гц до 4 ГГц	R&S®FSVA4	1321.3008.05
Анализатор сигналов от 10 Гц до 7 ГГц	R&S®FSVA7	1321.3008.08
Анализатор сигналов от 10 Гц до 13,6 ГГц	R&S®FSVA13	1321.3008.14
Анализатор сигналов от 10 Гц до 30 ГГц	R&S®FSVA30	1321.3008.31
Анализатор сигналов от 10 Гц до 40 ГГц	R&S®FSVA40	1321.3008.41
Принадлежности в комплекте: шнур питания, руководство по эксплуатации, CD с документацией. Для FSVA30: адаптеры ВЧ входа 3,5 мм (f) (1021.0512.00) и N(f) (1021.0535.00) Для FSVA40: адаптеры ВЧ входа 2,92 мм (f) (1036.4790.00) и N (f) (1036.4777.00)		
Опции		
Корпус повышенной прочности	R&S®FSV-B1	1310.9500.02
Аудиомодулятор АМ/ЧМ	R&S®FSV-B3	1310.9516.02
Термостатированный кварцевый генератор (ОСХО)	R&S®FSV-B4	1310.9522.02
Термостатированный кварцевый генератор (ОСХО), с повышенной стабильностью	R&S®FSV-B4	1310.9522.03
Дополнительные интерфейсы (выход ПЧ/видео, AUX, синхровыход, 2 доп. порта USB)	R&S®FSV-B5	1310.9539.02
Спелдэйный генератор от 100 кГц до 4 ГГц / 7 ГГц	R&S®FSV-B9	1310.9545.02
Управление внешним генератором (не совместимо с FSV-B160)	R&S®FSV-B10	1310.9551.02
Обход ЖИГ-преселектора (для FSVA13/30/40)	R&S®FSVA-B11	1321.3714.xx
Ультра высокая стабильность опорного генератора	R&S®FSV-B14	1310.9980.02
Интерфейс цифровых сигналов модуляции (Digital Baseband)	R&S®FSV-B17	1310.9568.02
Съемный накопитель (SSD)	R&S®FSV-B18	1310.9697.06
LO/IF входы для внешних смесителей (для FSVA30/40)	R&S®FSV-B21	1310.9597.02
Предусилитель от 9 кГц до 4/7 ГГц	R&S®FSV-B22	1310.9600.02
Предусилитель от 9 кГц до 13,6/30/40 ГГц	R&S®FSV-B24	1310.9616.xx
Электронный аттенуатор с шагом настройки 1 дБ	R&S®FSV-B25	1310.9622.02
Адаптер питания для работы прибора от источника постоянного напряжения 10-28 В (требуется FSV-B1)	R&S®FSV-B30	1329.0243.02
Комплект Lithium-Ion батарей (требуется FSV-B1 и -B30)	R&S®FSV-B32	1321.3750.04
Система защиты от записи на USB-накопители	R&S®FSV-B33	1309.5991.02
Внешнее зарядное устройство для Lithium-Ion батарей	R&S®FSV-B34	1321.3950.02
Расширение полосы анализа до 40 МГц	R&S®FSVA-B40	1329.0214.02
Расширение полосы анализа до 160 МГц (не совместимо с FSV-B10 и -B14)	R&S®FSV-B160	1311.2015.xx
Анализ аналоговой модуляции АМ/ЧМ/ФМ	R&S®FSV-K7	1310.8103.02
Измерение сигналов Bluetooth®/EDR	R&S®FSV-K8	1310.8155.02
Измерение мощности с помощью датчиков R&S®NRP	R&S®FSV-K9	1310.8203.02
Измерение спектрограмм	R&S®FSV-K14	1310.8255.02
Измерение коэффициента шума и усиления	R&S®FSV-K30	1310.8355.02
Измерение фазовых шумов	R&S®FSV-K40	1310.8403.02
Измерение ЭМП	R&S®FSV-K54	1310.0425.02
Общий векторный анализ сигналов	R&S®FSV-K70	1310.8455.02
Приложения для измерения сигналов беспроводной связи различных стандартов (более подробно см. спецификацию к прибору)	R&S®FSV-K72 ... -K105	xx
Дополнительные принадлежности		
IEC/IEEE-кабель, длина 1 м / 2 м	R&S®PCK	0292.2013.xx
Кабель для интерфейса "digital baseband" (DIG I/Q)	R&S®SMU-Z6	1415.0201.02
Комплект для монтажа в 19-дюймовую стойку (не для R&S®FSV-B1)	R&S®ZZA-478	1096.3248.00
Комплект для монтажа в 19-дюймовую стойку, установленный на фабрике (не для R&S®FSV-B1)	R&S®FSV-B478	1310.9951.02
Мягкая сумка (серая)	R&S®ZZT-473	1109.5048.00
Гармонические смесители (более подробно см. спецификацию к прибору)	R&S®FSV-Z60... -Z500	xx
Блок согласования, 50/75 Ом, L-сечение	R&S®RAM	0358.5414.02
Блок согласования, 50/75 Ом, последоват. резистор 25 Ом	R&S®RAZ	0358.5714.02
Аттенуатор, 100 Вт, 1 ГГц, 3/6/10/20/30 дБ	R&S®RBU100	1073.8495.xx
Аттенуатор 50 Вт, 2 ГГц, 3/6/10/20/30 дБ	R&S®RBU50	1073.8695.xx
Аттенуатор 50 Вт, 6 ГГц, 20 дБ	R&S®RDL50	1035.1700.52
KCB-мост, от 5 МГц до 3 ГГц	R&S®ZRB2	0373.9017.5x
KCB-мост, от 40 кГц до 4 ГГц	R&S®ZRC	1039.9492.5x
DC блок, от 10 кГц до 18 ГГц, тип-N	R&S®FSE-Z4	1084.7443.02

Анализатор спектра в реальном масштабе времени R&S®FSVR

2

Потеря информации о каком-либо сигнале недопустима

Диапазон частот от 10 Гц до 7/ 13,6/ 30/ 40 ГГц



Утвержденный тип средств измерений.
Регистрационный номер в Госреестре: 48760-11, 51541-12

Краткое описание

R&S®FSVR объединяет в себе функции классического анализатора спектра и анализатора спектра реального масштаба времени (Real-time). Особенностью анализа в реальном масштабе времени является выполнение параллельного накопления и обработки данных. За счет быстрого выполнения алгоритмов БПФ, перекрывающихся временных кадров БПФ и возможности запуска по любой форме спектра, которую может отобразить анализатор, никакой потери информации не происходит, и пользователь не пропустит ни одного отдельного события.

Основные свойства

- Диапазон частот от 10 Гц до 7/13,6/30/40 ГГц с возможностью расширения до 110 ГГц с помощью дополнительных смесителей;
- Режимы отображения:
 - Обычный спектр;
 - Real-time спектр;
 - Спектр с послесвечением;
 - Real-time спектрограмма;
 - Мощность от времени;
- Полоса анализа в реальном масштабе времени 40 МГц;
- Запуск по частотным маскам;
- Измерительные приложения для стандартов сотовой связи, стандартов беспроводной связи и общих целей, например, измерения ФШ, КШ, векторного анализа сигналов и т. д.;
- Съемный жесткий диск для работы в условиях повышенной секретности;
- Сенсорный экран диагональю 8,4 дюйма (21 см).

Характерные особенности

Что означает «реальный масштаб времени»

Скорость измерений, доступная сегодня в анализаторах спектра, является результатом длительного развития измерительных технологий. Но одно свойство, несмотря на все этапы развития, сохранилось – так и не был устранен «пробел» при сборе данных, называемый временем простоя, не позволяющий обнаружить сигналы в период между окончанием одной развертки и началом следующей.

Ключевыми требованиями для проектирования анализаторов спектра реального времени являются параллельная дискретизация и быстрое выполнение алгоритмов БПФ, исключая появление периодов простоя. Для достижения такой функциональности цифровой выходной каскад R&S®FSVR



оснащен цепью мощных специализированных ИС и ПЛИС в сочетании с большим объемом памяти для захваченных данных. Указанная комбинация позволяет прибору обрабатывать данные в несколько этапов в конвейерной архитектуре.

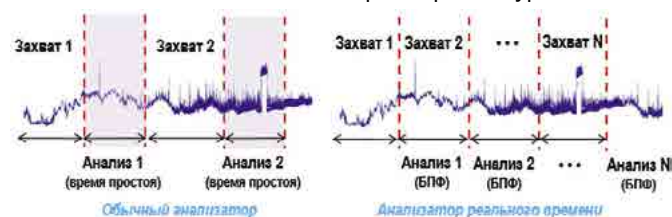

Для устранения недостатков и, в то же время, используя преимущества технологии БПФ, в R&S®FSVR используется технический прием, называемый перекрытием (наложением) БПФ. Перекрытие приводит к «повторному использованию» отсчетов, которые уже были задействованы для вычисления предыдущего результата БПФ. При коэффициенте перекрытия не менее 80% можно игнорировать погрешности по уровню. В большинстве случаев важно иметь возможность запуска при требуемом изменении сигнала. Так называемый запуск по частотной маске (FMT) позволяет осуществлять запуск по любой форме спектра, которую может отобразить анализатор.

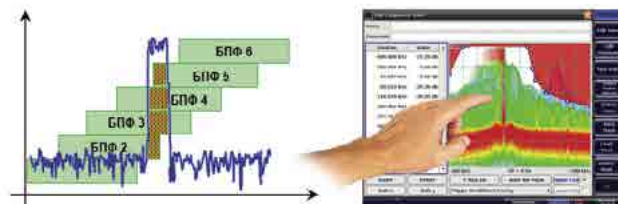

Варианты отображения сигналов

R&S®FSVR предоставляет несколько режимов отображения, облегчающих анализ выводимых данных: обычный/real-time спектр, спектр с послесвечением, real-time спектрограмма, мощность от времени, и т.д. Настраиваемый интервал послесвечения помогает увидеть даже очень кратковременные события.

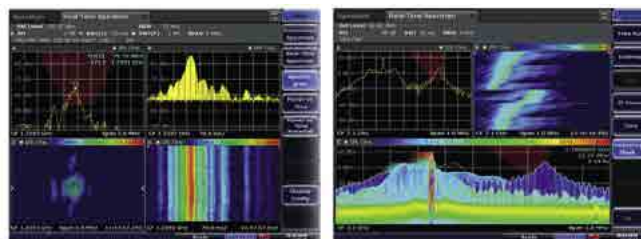

Дополнительные возможности

R&S®FSVR основан на анализаторе R&S®FSV, поэтому, наряду с возможностью работать в режиме реального времени он, естественно, способен выполнять и классический анализ спектра, с использованием различных детекторов, маркерных и статистических функций. В дополнение к стандартным функциям имеется широкий набор специализированных приложений, например, для измерения КШ и КУ (FSV-K30), измерения фазовых шумов (FSV-K40), ЭМС-измерений (FSV-K54),

Краткие технические характеристики

Наименование параметра	Значение	
Частотный диапазон	R&S®FSVR7 (N(f))	от 10 Гц до 7 ГГц DC coupled от 1 МГц до 7 ГГц AC coupled
	R&S®FSVR13 (N(f))	от 10 Гц до 13,6 ГГц DC coupled от 10 МГц до 13,6 ГГц AC coupled
	R&S®FSVR30 (APC 3,5 мм(f) / N (f))	от 10 Гц до 30 ГГц DC coupled от 10 МГц до 30 ГГц AC coupled
	R&S®FSVR40 (2,92 мм(f) / N (f))	от 10 Гц до 40 ГГц DC coupled от 10 МГц до 40 ГГц AC coupled
Разрешение по частоте		0,01 Гц
Стабильность опорного генератора (старение)	Стандартно	1×10^{-6}
	с опцией FSV-B4	1×10^{-7}
Режим анализа спектра и сигналов		
Полосы разрешения	Стандартные (-3 дБ)	от 1 Гц до 10 МГц
	БПФ-фильтры (-3 дБ)	от 1 Гц до 300 кГц
	Канальные (-3 дБ)	от 100 Гц до 40 МГц
	ЭМС-фильтры (-6 дБ) (опц. R&S®FSV-K54)	10 Гц, 100 Гц, 200 Гц, 1 кГц, 9 кГц, 10 кГц, 120 кГц, 1 МГц
Полоса анализа	для $f > 7$ ГГц	40 МГц
Разрешение маркера		1 Гц
Количество точек на трассу	диапазон	от 101 до 32'001
Спектральная чистота (однополосный фазовый шум) несущая 500 МГц	Отстройка 1 кГц	< -101 дБн (1 Гц)
	Отстройка 10 кГц	< -106 дБн (1 Гц)
	Отстройка 1 МГц	< -134 дБн (1 Гц)
Время развертки (span ≥ 10 Гц)	Режим swept	От 1 мс до 16'000 с
	Режим БПФ	От 7 мкс до 16'000 с
Отображаемый средний уровень шума (DANL)		
Без предусилителя	FSVR7	от 1 МГц до 1 ГГц < -155 дБм тип.
	FSVR13 / 30 / 40	< -154 дБм тип.
С вкл. предусилителем FSV-B22	FSVR7	от 1 МГц до 1 ГГц < -165 дБм тип.
	FSVR13 / 30 / 40	от 20 МГц до 1 ГГц < -163 дБм тип.
С вкл. предусилителем FSV-B24	FSVR13 / 30 / 40	от 20 МГц до 1 ГГц < -163 дБм тип.
		До +18 дБм (тип.)
Точка пересечения третьего порядка (IP3)		До +18 дБм (тип.)
Общая погрешность измерения		от 0,31 дБ до 1,65 дБ
Скорость измерения	Поиск пика маркером	1,5 мс
Режим анализа спектра в реальном времени (real-time)		
Полоса обзора (span)		От 100 Гц до 40 МГц
Количество точек на трассу		801
Разрешение маркера		0,01 Гц
Время развертки	Спектр/ спектрограмма	От 52 мкс до 1 с
Сбор данных		
АЦП	Дискретизация	128 млн. выборок/с
	Разрешение	16 бит
Длина БПФ		1024
Окно БПФ		Blackman Harris, Flattop, Gaussian, rectangular, Hanning, Kaiser
Коэффициент перекрытия		≥ 80 %
Скорость обработки (БПФ-спектр)	Span = 40 МГц	250'000/с
Минимальная детектируемая длительность сигнала	Span = 40 МГц, SNR >60 дБ	25 нс (ном.)
Полосы разрешения	По уровню -3 дБ	от 1 Гц до 400 кГц
	тип	real-time спектр, спектр с послесвечением, real-time спектрограмма, мощность от времени, мощность от врем. спектрограммы
Отображение результатов	Глубина цвета	256 цветов
	Время послесвечения	От 0 до 8 с

и анализа методов цифровой передачи современных стандартов связи. Опция FSV-B17 добавляет цифровые входы и выходы (Digital Baseband) для модулирующих I/Q данных. При подключении векторного генератора R&S®SMW/SMBV или устройства записи/воспроизведения I/Q данных R&S®IQR появляется возможность записи и воспроизведения реальных ПЧ сценариев. А внешнее ПО R&S®VSE дополнит возможности по автоматическому анализу импульсных сигналов, общей векторной и аналоговой демодуляции.

2

Общие данные		
Интерфейсы		USB, LAN, GPIB, VGA
Дисплей	Диагональ	21 см (8,4 дюйма), цветной, сенсорный
	Разрешение	SVGA, 800 × 600 пикселей
Питание	Сеть переменного тока	100-240 В, 50-400 Гц
	Потребляемая мощность	Макс. 250 Вт (со всеми опциями)
Габаритные размеры	Ш-В-Г (мм)	412 мм × 197 мм × 517 мм
		12,8 кг
Масса (без опций)	R&S®FSVR7	13,6 кг
	R&S®FSV13	14 кг
	R&S®FSV30	14 кг
	R&S®FSV40	14,3 кг

Информация для заказа

Наименование	Тип	Код заказа
Анализатор сигналов от 10 Гц до 7 ГГц	R&S®FSVR7	1311.0006.07
Анализатор сигналов от 10 Гц до 13,6 ГГц	R&S®FSVR13	1311.0006.13
Анализатор сигналов от 10 Гц до 30 ГГц	R&S®FSVR30	1311.0006.30
Анализатор сигналов от 10 Гц до 40 ГГц	R&S®FSVR40	1311.0006.40
Принадлежности в комплекте: шнур питания, руководство по эксплуатации, CD с документацией. Для FSVR30: адаптеры ВЧ входа 3,5 мм (f) (1021.0512.00) и N(f) (1021.0535.00) Для FSVR40: адаптеры ВЧ входа 2,92 мм (f) (1036.4790.00) и N (f) (1036.4777.00)		
Опции		
Аудиодемодулятор АМ/ЧМ	R&S®FSV-B3	1310.9516.02
Термостатированный кварцевый генератор (ОСХО)	R&S®FSV-B4	1310.9522.02
Термостатированный кварцевый генератор (ОСХО), с повышенной стабильностью	R&S®FSV-B4	1310.9522.03
Дополнительные интерфейсы (выход ПЧ/видео, AUX, синхровыход, 2 доп. порта USB)	R&S®FSV-B5	1310.9539.02
Интерфейс цифровых сигналов модуляции (Digital Baseband)	R&S®FSV-B17	1310.9568.02
Съемный накопитель (SSD)	R&S®FSV-B18	1310.9697.10
Дополнительный жесткий диск	R&S®FSV-B19	1310.9574.10
LO/IF входы для внешних смесителей (для FSV30/40)	R&S®FSV-B21	1310.9597.02
Предусилитель от 9 кГц до 4/7 ГГц	R&S®FSV-B22	1310.9600.02
Предусилитель от 9 кГц до 13,6/30/40 ГГц	R&S®FSV-B24	1310.9616.xx
Электронный аттенюатор с шагом настройки 1 дБ	R&S®FSV-B25	1310.9622.02
Анализ аналоговой модуляции АМ/ЧМ/ФМ	R&S®FSV-K7	1310.8103.02
Измерения FM Stereo	R&S®FSV-K7S	1310.8126.02
Измерение сигналов Bluetooth®/EDR	R&S®FSV-K8	1310.8155.02
Измерение мощности с помощью датчиков R&S®NRP	R&S®FSV-K9	1310.8203.02
Измерение коэффициента шума и усиления	R&S®FSV-K30	1310.8355.02
Измерение фазовых шумов	R&S®FSV-K40	1310.8403.02
Измерение ЭМП	R&S®FSV-K54	1310.0425.02
Общий векторный анализ сигналов	R&S®FSV-K70	1310.8455.02
Векторный анализ сигналов OFDM	FSV-K96PC	1310.0202.06
Внешнее ПО для анализа искажений	FSV-K130PC	1310.0090.06
Приложения для измерения сигналов беспроводной связи различных стандартов (более подробно см. спецификацию к прибору)	R&S®FSV-K10, -K72 ... -K105	xx
Дополнительные принадлежности		
IEC/IEEE-кабель, длина 1 м / 2 м	R&S®PCK	0292.2013.xx
Кабель для интерфейса "digital baseband" (DIG I/Q)	R&S®SMU-Z6	1415.0201.02
Комплект для монтажа в 19-дюймовую стойку (не для R&S®FSV-B1)	R&S®ZZA-478	1096.3248.00
Гармонические смесители до 60/75/90/110/140/170/220/235/500 ГГц (более подробно см. спецификацию к прибору)	R&S®FS-Zxx	xx
Блок согласования, 50/75 Ом	R&S®RAM/RAZ	0358.xxxx.xx
Аттенюатор, 100 Вт, 1 ГГц, 3/6/10/20/30 дБ	R&S®RBU100	1073.8495.xx
Аттенюатор 50 Вт, 2 ГГц, 3/6/10/20/30 дБ	R&S®RBU50	1073.8695.xx
Аттенюатор 50 Вт, 6 ГГц, 20 дБ	R&S®RDL50	1035.1700.52

Анализатор спектра и сигналов

2 R&S®FPS

Компактное и высокопроизводительное решение для автоматизированных систем

Диапазон частот от 10 Гц до 4/ 7/ 13,6/ 30/ 40 ГГц

Краткое описание

R&S®FPS – это исключительно быстрый и компактный анализатор сигналов и спектра, предназначенный для пользователей, нацеленных на быстрое действие и автоматизацию измерительного процесса. Для размещения прибора в измерительной стойке потребуется всего 2 слота, что в половину меньше по сравнению со стандартными приборами.

Анализатор имеет небольшой экран, отображающий информацию о состоянии и о подключении прибора. С помощью экрана оператор, также может провести техническое обслуживание, например, саморегулировку. Для получения доступа к полному интерфейсу пользователя можно подключить внешний монитор. При дистанционном управлении доступ ко всем экранным функциям можно получить с помощью дистанционного подключения к рабочему столу Windows.



Основные свойства

- | Диапазон частот от 10 Гц до 4/ 7/ 13,6/ 30/ 40 ГГц;
- | Полосы разрешения от 1 Гц до 40 МГц;
- | Полоса анализа сигнала до 160 МГц;
- | Отображаемый средний уровень собственных шумов (DANL) в полосе 1 Гц: до -165 дБмВт (тип.);
- | Фазовый шум -106 дБн/Гц (тип.) с отстройкой 10 кГц;
- | Точка пересечения по интермодуляционным составляющим третьего порядка (TOI) до $+18$ дБмВт (тип.);
- | Съёмный жесткий диск для работы в условиях повышенной секретности;
- | Многочисленные интерфейсы управления для интеграции в любую систему;
- | Занимает всего 2 слота в измерительной стойке (2 HU).



Характерные особенности

Анализатор R&S®FPS значительно сокращает требуемые для производственных испытаний расходы и время. Он справляется с любой задачей – от простых измерений до анализа комплексной модуляции – быстро, надежно и с высокой точностью.

Измерение коэффициента шума и усиления

R&S®FPS, обладающий высокой чувствительностью и малой погрешностью, оснащенный опцией FPS-K30, совместно с источником (генератором) шума, позволит проводить измерения КШ и КУ для различных типов испытываемых устройств.

Измерение фазового шума

Для измерения фазового шума можно воспользоваться стандартными маркерными функциями или, более удобным, с всевозможными настройками диапазонов отстроек – специализированным приложением FPS-K40.

Импульсные измерения

Опция FPS-K6 пригодится для анализа характеристик радиолокационных систем. Опция позволяет измерять многочисленные параметры импульсов, такие как длительность, период, времена нарастания и спада, модуляцию внутри импульса и т.д. Может выбрать результаты, которые будут одновременно отображаться на дисплее.



Решения для тестирования усилителей

Опция FPS-K18 даст возможность измерять эффективность как традиционных усилителей, так и усилителей, поддерживающих возможность отслеживания огибающей. Соотношения амплитудных (AM/AM), фазовых (AM/PM) и т.д. параметров на входе и выходе усилителей, позволят оценить нелинейные эффекты. А опция FPS-K18D позволит вносить дополнительные цифровые предсказания.

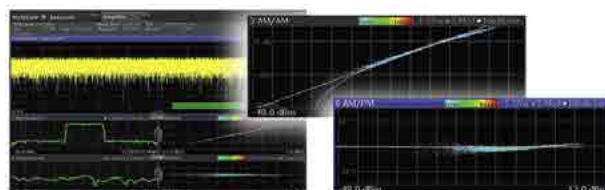

Измерительный демодулятор АМ/ЧМ/ФМ

Опция FPS-K7 превращает R&S®FPS в анализатор аналоговой модуляции для амплитудно-, частотно- и фазомодулированных сигналов. Он измеряет не только полезную модуляцию, но и такие факторы, как остаточная ЧМ и синхронная модуляция.

Многостандартный радиоанализатор (MSRA)

Измерения качества ВЧ сигнала и взаимовлияния ВЧ сигналов ставит новые задачи для анализаторов сигналов и спектра, как с точки зрения скорости, так и с точки зрения возможности проведения одновременных измерений различных сигналов.

Краткие технические характеристики

Наименование параметра	Значение		
Частотный диапазон	R&S®FPS4 (N(f))	от 10 Гц до 4 ГГц DC coupled от 1 МГц до 4 ГГц AC coupled	
	R&S®FPS7 (N(f))	от 10 Гц до 7 ГГц DC coupled от 1 МГц до 7 ГГц AC coupled	
	R&S®FPS13 (N(f))	от 10 Гц до 13,6 ГГц DC coupled от 10 МГц до 13,6 ГГц AC coupled	
	R&S®FPS30 (APC 3,5 мм(м))	от 10 Гц до 30 ГГц DC coupled от 10 МГц до 30 ГГц AC coupled	
	R&S®FPS40 (2,92 мм(м))	от 10 Гц до 40 ГГц DC coupled от 10 МГц до 40 ГГц AC coupled	
Разрешение по частоте	0,01 Гц		
Стабильность опорного генератора (старение)	Стандартно	1×10^{-6}	
	с опцией FSV-B4	1×10^{-7}	
Полосы разрешения	Стандартные (по уровню -3 дБ)	от 1 Гц до 10 МГц (кратность 1, 2, 3, 5)	
	БПФ-фильтры	от 1 Гц до 3 МГц (кратность 1, 2, 3, 5)	
	Канальные фильтры (по уровню -3 дБ)	от 100 Гц до 10 МГц, дополнительно 20 МГц, 28 МГц (кроме FPS40), дополнительно 40 МГц (с опцией FPS-B70, для $f \leq 7$ ГГц)	
Полосы анализа (для $f \leq 7$ ГГц, и для $f > 7$ ГГц с опцией FPS-B11, YIG-преселектор выкл.)	стандартно	28 МГц	
	с опцией FPS-B40	40 МГц	
	с опцией FPS-B160	160 МГц	
Спектральная чистота (однополосный фазовый шум) несущая 500 МГц	Отстройка 1 кГц	< -101 дБн (1 Гц)	
	Отстройка 10 кГц	< -106 дБн (1 Гц)	
	Отстройка 1 МГц	< -134 дБн (1 Гц)	
Отображаемый средний уровень шума (DANL)			
Без предусилителя	FSV4 / 7	от 1 МГц до 1 ГГц	< -155 дБм тип.
	FSV13 / 30 / 40		< -154 дБм тип.
С вкл. предусилителем FSV-B22	FSV4 / 7	от 1 МГц до 1 ГГц	< -165 дБм тип.
	FSV13 / 30 / 40	от 20 МГц до 1 ГГц	< -164 дБм тип.
С вкл. предусилителем FSV-B24	FSV13 / 30 / 40	от 20 МГц до 1 ГГц	< -163 дБм тип.
	Точка пересечения третьего порядка (IP3)	До +18 дБм (тип.)	
Общая погрешность измерения	от 0,39 дБ до 1,65 дБ		
Диапазон ослабления (механический аттенуатор)	стандартно	0-75 дБ, шаг 5 дБ	
	с опцией FPS-B25	0-75 дБ, шаг 1 дБ	
Диапазон ослабления (электронный аттенуатор FPS-B25)	$f \leq 7$ ГГц	0-25 дБ, шаг 1 дБ	
	$f > 7$ ГГц	0-9 дБ, шаг 1 дБ	
Интерфейсы	USB, GPIB, LAN, External monitor (DVI), Digital Baseband		
Сохранение данных	Внутренний ЖД	30 Гбайт	
Питание	Сеть переменного тока	100-240 В, 50-60, 400 Гц	
	Потребляемая мощность	Макс. 180 Вт (FPS4, 7)	
Габаритные размеры	Ш-В-Г (мм)	461 мм × 107 мм × 551 мм	
	R&S®FPS4 / 7	10,1 кг	
Масса (без опций)	R&S®FPS13	10,9 кг	
	R&S®FPS30	11,3 кг	
	R&S®FPS40	11,1 кг	

Функция MSRA одновременно проводит измерения сигналов различных стандартов (GSM/EDGE, 3GPP WCDMA, CDMA2000, 1xEV-DO, WLAN, EUTRA/LTE и т.п.) на разных частотах в полосе анализа 160 МГц. Приложение FPS-K70 позволит осуществлять векторный анализ сигналов для анализа отдельных несущих с цифровой модуляцией на битовом уровне.

Быстрый доступ к I/Q-данным в широкой полосе частот позволяет оперативно проводить сложные вычисления на внешнем компьютере и использовать R&S®FPS как цифровой преобразователь с широким динамическим диапазоном для быстрого, гибкого и эффективного производства.

Информация для заказа

Наименование	Тип	Код заказа
Анализатор сигналов от 10 Гц до 4 ГГц	R&S®FPS4	1319.2008.04
Анализатор сигналов от 10 Гц до 7 ГГц	R&S®FPS7	1319.2008.07
Анализатор сигналов от 10 Гц до 13,6 ГГц	R&S®FPS13	1319.2008.13
Анализатор сигналов от 10 Гц до 30 ГГц	R&S®FPS30	1319.2008.30
Анализатор сигналов от 10 Гц до 40 ГГц	R&S®FPS40	1319.2008.40
Принадлежности в комплекте: шнур питания, руководство по эксплуатации, CD с документацией. Для FPS30: адаптеры ВЧ входа 3,5 мм (female-female) Для FPS40: адаптеры ВЧ входа 2,92 мм (female-female)		
Опции		
ВЧ-входы на задней панели (для FPS4/7)	R&S®FPS-B0	1321.4310.02
Термостатированный кварцевый генератор (ОСХО)	R&S®FPS-B4	1321.4291.02
Внешнее управление генератором	R&S®FPS-B10	1321.4256.02
Обход ЖИГ-преселектора (для FPS30/40)	R&S®FPS-B11	1326.5467.xx
Дополнительный жесткий диск	R&S®FPS-B18	1321.4304.02
Предусилитель от 9 кГц до 4/7 ГГц	R&S®FPS-B22	1321.4027.02
Предусилитель от 9 кГц до 13,6/30/40 ГГц	R&S®FPS-B24	1321.4279.xx
Электронный аттенуатор с шагом настройки 1 дБ	R&S®FPS-B25	1321.4033.02
Управление источником шума 0/28 В	R&S®FPS-B28V	1326.5996.02
Расширение полосы анализа до 40 МГц	R&S®FPS-B40	1321.4040.02
Расширение полосы анализа до 160 МГц	R&S®FPS-B160	1321.4285.xx
Импульсные измерения	R&S®FPS-K6	1331.3169.02
Анализ аналоговой модуляции АМ/ЧМ/ФМ	R&S®FPS-K7	1321.4079.02
Измерения усилителей	R&S®FPS-K18	1321.4662.02
Цифровые предсказания (DPD)	R&S®FPS-K18D	1321.4956.02
Система защиты от записи на USB-накопители	R&S®FPS-K33	1326.6092.02
Измерение коэффициента шума и усиления	R&S®FPS-K30	1321.4104.02
Измерение фазовых шумов	R&S®FPS-K40	1321.4110.02
Общий векторный анализ сигналов	R&S®FPS-K70	1321.4127.02
Приложения для измерения сигналов беспроводной связи различных стандартов: GSM / EDGE (включая EDGE Evolution), WCDMA / HSPA+, LTE, WLAN, (более подробно см. спецификацию к прибору)	R&S®FPS-K10, -K72 ... -K105	xx
Дополнительные принадлежности		
IEC/IEEE-кабель, длина 1 м / 2 м	R&S®PCK	0292.2013.xx
Комплект для монтажа в 19-дюймовую стойку	R&S®ZZA-KN2	1175.3010.00
Комплект для монтажа в 19-дюймовую стойку, установленный на фабрике	R&S®FPS-B478	1321.4262.02
Блок согласования, 50/75 Ом	R&S®RAM/RAZ	0358.xxxx.xx
Аттенуатор, 100 Вт, 1 ГГц, 3/6/10/20/30 дБ	R&S®RBU100	1073.8495.xx
Аттенуатор 50 Вт, 2 ГГц, 3/6/10/20/30 дБ	R&S®RBU50	1073.8695.xx
Аттенуатор 50 Вт, 6 ГГц, 20 дБ	R&S®RDL50	1035.1700.52
LVDS-кабель для интерфейса digital baseband	R&S®SMU-Z6	1415.0201.02

Измерительный приемник R&S®FSMR

2

Универсальное решение для калибровки генераторов и аттенуаторов

Диапазон частот от 20 Гц до 3/ 26,5/ 43/ 50 ГГц



Утвержденный тип средств измерений.
Регистрационный номер в Госреестре: 50678-12

Краткое описание

Измерительный приемник R&S®FSMR сочетает в себе функции нескольких инструментов, и был создан специально для выполнения измерений, необходимых для калибровки генераторов сигналов и фиксированных или перестраиваемых аттенуаторов. Прибор настолько легок в использовании, что для выполнения базовых измерений не требуется глубоких специальных знаний.

Основные свойства

- | Диапазон частот от 20 Гц до 3/ 26,5/ 43/ 50 ГГц;
- | Прецизионный калибратор уровня;
- | Поддержка датчиков мощности для повышения точности измерений;
- | Анализ модуляций с погрешностью <1%;
- | Аудиоанализатор с функциями измерения THD и SINAD;
- | Анализ сигналов авиационных систем VOR/ILS;
- | Высокопроизводительный анализатор спектра.

Характерные особенности

Прецизионный калибратор уровня

Благодаря своим техническим характеристикам R&S®FSMR способен измерять и калибровать все наиболее важные параметры генераторов сигналов, например, точность выходного уровня и несущей частоты, точность установки глубины модуляции и девиации, неравномерность АЧХ модуляции и т.д. Для этого в приборе имеется 2 режима измерений: “RF Power Meter” – для высокоточных измерений мощности, и “RF Level Meter” – для измерений сигналов малой амплитуды (до -140 дБм). Абсолютная мощность и эталонная мощность с высокой точностью измеряются с использованием датчиков мощности (NRP-Z, NRPxA/S/T). В случае использования датчиков NRP-Z27/Z37, имеющих встроенный ответвитель и аттенуатор на пути сигнала, дополнительно будет осуществляться автоматическая коррекция KCB.



Анализ модуляции и звуковых сигналов

Измерение сигналов с АМ, ЧМ или ФМ выполняется в режиме анализатора модуляции. R&S®FSMR отображает демодулированный или входной сигнал не только во временной области, но и в виде ВЧ спектра. Прибор позволяет измерять такие стандартные параметры, как коэффициент модуляции, девиация и частота модуляции, модуляционные искажения или АЧХ. Параметры звукового (аудио) сигнала измеряются либо на демодулированном сигнале, либо на сигнале, поступающем на звуковой вход, с возможностью селективного отображения гармоник и паразитных составляющих. Для анализа звуковых сигналов можно использовать различные имеющиеся аудиофильтры, цепи предискажения и детекторы. Для измерения нелинейных искажений (THD) и SINAD, прибор автоматически настраивается на частоту основной гармоники.

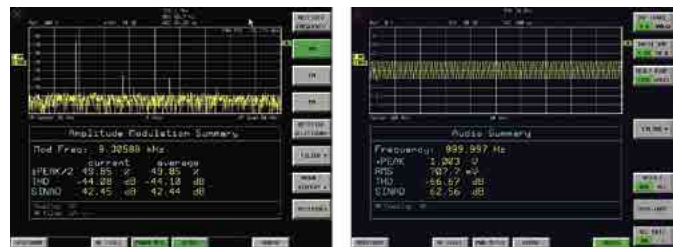

Анализ сигналов авиационных систем ILS/VOR

Опция FS-K15 превращает R&S®FSMR3 в прецизионный анализатор уровня и модуляции, для проверки и обслуживания инструментальных систем посадки (ILS) и всенаправленных радиомаяков (VOR).

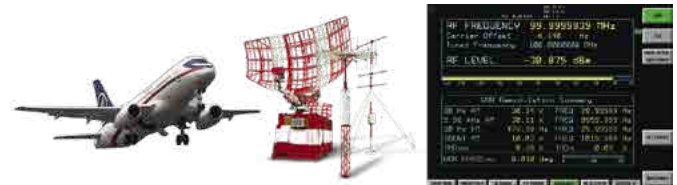

Высокопроизводительный анализатор спектра

Помимо всего прочего, R&S®FSMR это высококлассный анализатор спектра, с полным набором детекторов и широким набором функций: маркерных измерений, измерений гармоник, коэффициента шума и усиления, фазового шума и т.д. А с дополнительным YIG-фильтром, обеспечивает ещё и подавление зеркальной частоты вплоть до микроволнового диапазона.

Краткие технические характеристики

Наименование параметра		Значение
Частотный диапазон	R&S®FSMR3 (N(f))	от 20 Гц до 3,6 ГГц DC coupled от 1 МГц до 3,6 ГГц AC coupled
	R&S®FSMR26 (адаптер порта APC3,5мм/N (f))	от 20 Гц до 26,5 ГГц DC coupled от 10 МГц до 26,5 ГГц AC coupled
	R&S®FSMR43 (адаптер порта 2,92 мм/N (f))	от 20 Гц до 43 ГГц DC coupled
	R&S®FSMR50 (адаптер порта 2,4/2,92 мм (f))	от 20 Гц до 50 ГГц DC coupled
Стабильность опорного генератора (старение)	Стандартно	1 × 10 ⁻⁷ /год
	с опцией FSU-B4	3 × 10 ⁻⁸ /год
Режим приемника		
Частотомер	Чувствительность	-120 дБм (10 кГц – 26,5 ГГц) -100 дБм (26,5 ГГц – 50 ГГц)
	Разрешение	0,001 Гц
Измерение мощности с использованием датчиков мощности R&S®NRPxxA/S/T и NRP-Z27/-Z37 Диапазон частот и уровней см. характеристики датчиков мощности		
Макс. мощность	Средняя	0,5 Вт (+27 дБм) режим CW 1 Вт (+30 дБм) макс. 10 минут
	Импульсная	30 мкВт
Диапазон мощности с использованием NRP-Z27/-Z37		4 мкВт – 400 мВт (-24 дБм до +26 дБм) до 1 Вт (+30 дБм) макс. 10 минут
Измерение мощности с использованием внутреннего приемника		
	Диапазон частот	От 100 кГц до 3,6/26,5/43/50 ГГц
	Формат данных	дБ, дБм от -130 дБм до +30 дБм
	Диапазон уровней	от -140 дБм с опц. FSU-B25
Измерение модуляций		
AM	Глубина модуляции	от 0 % до 100 %
	Погрешность измерения	0,4% в диапазоне 90 Гц – 150 Гц 1% в диапазоне 10 Гц – 50 кГц
ЧМ	Девиация частоты	макс. 50 кГц при f < 10 МГц макс. 5 МГц при f 10 МГц-50 ГГц
	Погрешность измерения	< 1% в диапазоне 10 Гц – 100 кГц < 3% в диапазоне 100 кГц – 200 кГц
ФМ	Девиация частоты	макс. 1000 рад. (200 кГц – 10 МГц) макс. 10'000 рад. (при f ≥ 10 МГц)
	Погрешность измерения	< 1%
Аудиоизмерения		
Максимальный уровень	Импеданс 50 Ω	макс. мощность < 1 Вт
	Импеданс 1 МΩ	макс. пик. напряжение < 20 В
Количество диапазонов		2
Погрешность измерения	Измерения THD	< 0,5 дБ, тип. 0,2 дБ
	Измерения SINAD	< 0,5 дБ
Аудиочастотомер	Диапазон частот	20 Гц – 250 Гц
	Чувствительность	5 мВ
Аудиофильтры	Разрешение	6 разрядов
	НЧ-фильтры	3/ 15/ 23/ 100 кГц
	ВЧ-фильтры	20/ 50/ 300 Гц

Информация для заказа

Наименование	Тип	Код заказа
Измерительный приемник от 20 Гц до 3,6 ГГц	R&S®FSMR3	1313.9200.03
Измерительный приемник от 20 Гц до 26,5 ГГц	R&S®FSMR26	1313.9200.26
Измерительный приемник от 20 Гц до 43 ГГц	R&S®FSMR43	1313.9200.43
Измерительный приемник от 20 Гц до 50 ГГц	R&S®FSMR50	1313.9200.50
Принадлежности в комплекте: шнур питания, руководство по эксплуатации, CD с документацией. Для FSMR3: адаптеры ВЧ входа SMA (4012.5837.00) Для FSMR26: адаптеры ВЧ входа 3,5 мм (f) (1021.0512.00) и N(f) (1021.0535.00) Для FSMR43: адаптеры ВЧ входа 2,92 мм (f) (1036.4790.00) и N (f) (1036.4777.00) Для FSMR50: адаптеры ВЧ входа 2,4 мм (f) (1088.1627.02), 2,92 мм (f) (1036.4790.00), и N(f) (1036.4777.00)		
Опции		
YIG-Преселектор от 3,6 ГГц до 26,5 ГГц, для R&S®FSMR26 (несовместима с FSMR-B23 и FSMR-B223)	FSMR-B2	1157.1903.26
YIG-Преселектор от 3,6 ГГц до 43 ГГц, для R&S®FSMR43 (несовместима с FSMR-B23 и FSMR-B223)	FSMR-B2	1157.1903.43
YIG-Преселектор от 3,6 ГГц до 50 ГГц, для R&S®FSMR50 (несовместима с FSMR-B23 и FSMR-B223)	FSMR-B2	1157.1903.50
YIG-Преселектор с предусилителем 20 дБ: от 3,6 ГГц до 26,5 ГГц, для R&S®FSMR26 (несовместима с FSMR-B23 и FSMR-B2)	FSMR-B223	1157.1955.26
Термостатированный кварцевый генератор (OXCO)	FSU-B4	1144.9000.02
Следящий генератор от 100 кГц до 3,6 ГГц	FSU-B9	1142.8994.02
Аттенуатор для следящего генератора	FSU-B12	1142.9349.02
Съемный жесткий диск	FSMR-B18	1145.0242.06
Дополнительный жесткий диск	FSMR-B19	1145.0394.06
ВЧ-предусилитель от 3,6 ГГц до 26 ГГц, для R&S®FSMR26 (требуется FSU-B25, несовместима с FSMR-B2 и FSMR-B223)	FSMR-B23	1157.0907.05

Наименование параметра		Значение
Режим анализатора спектра		
Разрешающая способность по частоте		0,01 Гц
Полосы разрешения		
Стандартные (по уровню -3 дБ)	FSMR3, 26, 50	от 10 Гц до 20 МГц, 50 МГц
	FSMR43	от 10 Гц до 10 МГц
БПФ-фильтры (по уровню -3 дБ)		от 1 Гц до 30 кГц
ЭМС-фильтры (по уровню -6 дБ)		200 Гц, 9 кГц, 120 кГц
Канальные (по уровню -3 дБ)		от 100 Гц до 5 МГц
Спектральная чистота (однополосный фазовый шум) несущая 640 МГц	Отстройка 1 кГц	< -116 дБн (1 Гц), -124 дБн (тип.)
	Отстройка 10 кГц	< -128 дБн (1 Гц), -133 дБн (тип.)
	Отстройка 1 МГц	< -140 дБн (1 Гц), -146 дБн (тип.)
Отображаемый средний уровень шума (DANL)		
Без предусилителя	FSMR3	от 20 МГц до 2 ГГц
	FSMR26, 43, 50	< -156 дБм тип.
С вкл. предусилителем FSMR-B23	FSMR26	от 3,6 Гц до 8 ГГц
С вкл. предусилителем FSU-B24	FSMR26, 43, 50	от 20 МГц до 2 ГГц
С вкл. предусилителем FSU-B25	Для всех	от 20 МГц до 2 ГГц
Точка пересечения 3-го порядка (TOI)		До +27 дБм (тип.)
Общая погрешность измерения		от 0,3 дБ до 1,8 дБ
Следящий генератор (FSU-B9)	Диапазон частот	от 100 кГц до 3,6 ГГц
	Уровень сигнала	от -30 дБм до +5 дБм от -100 дБм до +5 дБм (опц. -B12)
	Тип модуляции	I/Q, AM, FM
Общие параметры		
Дисплей	Диагональ	21 см (8,4 дюйма), цветной
	Разрешение	SVGA, 800 × 600 пикселей
Питание	Сеть переменного тока	100-240 В, 50-400 Гц
	Потребляемая мощность	тип. 150 ВА
Габаритные размеры	Ш-В-Г (мм)	435 мм × 192 мм × 460 мм
Масса (без опций)	R&S®FSMR3	14,6 кг
	R&S®FSMR26	16,5 кг
	R&S®FSMR43, 50	16,8 кг

Наименование	Тип	Код заказа
ВЧ-предусилитель 30 дБ: от 100 кГц до 50 ГГц, кроме R&S®FSMR3 (требуется FSU-B25, несовместима с FSMR-B2 и FSMR-B223)	FSU-B24	1157.2100.50
ВЧ-предусилитель 20 дБ и электронный аттенуатор 0-30 дБ: от 100 кГц до 3,6 ГГц (требуется FSU-B24, несовместима с FSMR-B2 и FSMR-B223)	FSU-B25	1144.9298.02
Векторный анализ сигналов	FSMR-B73	1169.5696.02
Измерительный демодулятор сигналов VOR/ILS	FS-K15	1302.0936.02
Измерение коэффициента шума и усиления	FS-K30	1300.6508.02
Измерение фазовых шумов	FS-K40	1161.8138.02
Приложения для измерения сигналов беспроводной связи различных стандартов GSM/EDGE, (более подробно см. спецификацию к прибору)	FS-K5, K72-K85	xx
Набор для калибровки вносимого ослабления	FSMR-Z2	1169.4954.02
Дополнительные принадлежности		
IEC/IEEE-кабель, длина 1 м / 2 м	R&S®PCK	0292.2013.xx
Комплект для монтажа в 19-дюймовую стойку	R&S®ZZA-411	1096.3283.00
Комплект для установки на телескопические рельсы (только совместно с ZZA-411)	R&S®ZZA-T45	1109.3774.00
Для R&S®FSMR26		
Адаптер ВЧ входа N (male)		1021.0541.00
Адаптер ВЧ входа 3,5 мм (male)		1021.0529.00
Измерительный кабель с адаптером ВЧ входа N (m) и 3,5 мм (m)	R&S®FSE-Z15	1046.2002.02
Для R&S®FSMR43 и FSMR50		
Адаптер ВЧ входа N (male)		1036.4783.00
Адаптер ВЧ входа K (female)		1036.4790.00
Адаптер ВЧ входа K (male)		1036.4802.00

Анализатор фазовых шумов

2 R&S®FSWP

Прецизионный анализ источников сигналов
и СВЧ-компонентов

Диапазон частот до 8/ 26,5/ 50 ГГц



Утвержденный тип средств измерений
Регистрационный номер в Госреестре 63528-16

Краткое описание

R&S®FSWP является воплощением огромного опыта в области разработки решений для анализа фазовых шумов. Анализатор представляет собой уникальное комплексное решение для радиолокационных применений, а также для разработки и производства синтезаторов частот, термостатированных кварцевых генераторов, генераторов с диэлектрическим резонатором и генераторов, управляемых напряжением (ГУН). Прибор объединяет в себе внутренние источники сигнала со сверхнизким уровнем шума и кросс-корреляционные методы, обеспечивая исключительно высокую чувствительность при проведении измерений фазового шума, которые, в прошлом, были либо невозможны, либо требовали наличия дополнительного оборудования и построения сложных измерительных установок.

Анализатор построен на платформе прекрасно зарекомендовавшего себя анализатора спектра и сигналов высшего класса серии R&S®FSW с тем же удобным интуитивно понятным графическим интерфейсом.

Основные свойства

- | Высокая чувствительность измерений фазовых шумов:
тип. -172дБн (на 1 ГГц с отстройкой 10 кГц)
тип. -158дБн (на 10 ГГц с отстройкой 10 кГц)
- | Диапазон отстроек от несущей до 1 ГГц;
- | Кросс-корреляционная обработка с участием второго внутреннего гетеродина;
- | Встроенный источник питания постоянного тока для питания ИУ или внешнего оборудования;
- | Встроенный анализатор спектра с широким выбором измерительных приложений;
- | Возможность работы с внешними гармоническими смесителями для частот выше 50 ГГц.

Характерные особенности

До настоящего момента высокоточные установки для измерения ФШ требовали наличия дорогостоящих систем, состоящих из целого ряда компонентов, как то: фазовые детекторы, БПФ-анализаторы и высококлассные источники опорного сигнала. При использовании R&S®FSWP пользователи избавлены не только от необходимости приобретения большого числа оборудования, но и многие измерения будут выполнены нажатием всего одной кнопки. Его внутренний гетеродин превосходит большинство генераторов в части характеристик ФШ. Второй приемным тракт, позво-



лит проводить кросскорреляционную обработку. А малошумящие источники постоянного тока значительно упрощают измерение параметров ГУН.

Однако, фазовый шум, это далеко не единственный параметр, характеризующий качество источников сигналов. Не менее важными параметрами, были и остаются: значение выходного уровня мощности, параметры модуляции, а иногда пользователи не могут достоверно оценить, например, причину получения некорректного результата, вызванную нестабильностью несущей, слишком быстрый ее дрейф, высокий уровень гармоник, побочных излучений и т.д. R&S®FSWP можно легко модернизировать до функционала полноценного анализатора спектра и сигналов. Пользователи получают возможность контролировать сигнал в различных опциональных измерительных приложениях (построенных на базе анализа I/Q-данных), легко переключаясь между измерительными каналами.

Основные режимы измерений

- | Одновременное измерение амплитудного и фазового шума;
- | Измерение ФШ непрерывных и импульсных сигналов;
- | Измерение вносимого ФШ непрерывных и импульсных сигналов;
- | Автоматизированные измерения параметров ГУН;
- | Анализ спектра и сигналов;
- | Анализ импульсных сигналов и области боковых лепестков;
- | Анализ аналоговых и цифровых видов модуляции;
- | Измерения коэффициента шума и усиления;
- | Измерение широкополосного шума.



Краткие технические характеристики

R&S®FSWP (базовый блок)		
Диапазон частот при измерениях фазовых и амплитудных шумов	FSWP8 FSWP26 FSWP50	от 1 МГц до 8 ГГц от 1 МГц до 26,5 ГГц от 1 МГц до 50 ГГц
Разрешение по частоте		0,01 Гц
Уход частоты опорного генератора за счет старения	Стандартно с опц. FSWP-B4	+/- 1*10 ⁻⁷ +/- 5*10 ⁻⁸

Измерение фазовых шумов		
Результаты измерений		SSB фазовый шум, сигналы спуров, СКЗ значение девиации, паразитная ЧМ, анализ джиттера
Диапазон отстройки частоты	Входной сигнал ≤ 3,33 ГГц Входной сигнал > 3,33 ГГц	от 10 мГц до 10 % от несущей от 10 мГц до 1 ГГц
Количество трасс		6
Погрешность измерений фазовых шумов	отстройка: от 10 мГц -1 МГц отстройка: от 1 МГц – 30 МГц отстройка: > 30 МГц	< 1,5 дБ < 2 дБ < 3 дБ
Погрешность измерений уровня сигнала	от 1 МГц до ≤8 ГГц от 8 ГГц до ≤18 ГГц ≥18 ГГц	< 1 дБ < 2 дБ < 3 дБ

Чувствительность фазовых шумов без опциональности кросс-корреляции FSWP-B60/-B61
дБн/1Гц, Старт отстройки 1 Гц, фактор корреляции =1, уровень сигнала ≥10 дБм, без опции FSWP-B4

Входная частота	Отстройка частоты от несущей								
	1 Гц	10 Гц	100 Гц	1 кГц	10 кГц	100 кГц	1 МГц	10 МГц	≥30 МГц
10 МГц	-94	-122	-138	-155	-168	-168	-168	-170	-170
1 ГГц	-54	-82	-110	-135	-147	-150	-157	-170	-170
10 ГГц	-34	-62	-90	-115	-127	-130	-137	-157	-160
26 ГГц	-26	-54	-82	-107	-119	-122	-129	-149	-152
50 ГГц	-20	-48	-76	-101	-113	-116	-123	-143	-146

Опция FSWP-B4 улучшает чувствительность фазовых шумов при отстройке 1 Гц на 10 дБ (ном). При других отстройках применимы данные таблицы выше.

Чувствительность фазовых шумов с опциональностью кросс-корреляции FSWP-B60/-B61
дБн/1Гц, Старт отстройки 1 Гц, фактор корреляции =1, уровень сигнала ≥10 дБм, без опции FSWP-B4

Входная частота	Отстройка частоты от несущей								
	1 Гц	10 Гц	100 Гц	1 кГц	10 кГц	100 кГц	1 МГц	10 МГц	≥30 МГц
10 МГц	-96/-108	-128/-130	-140/-142	-158/-160	-170/-170	-170/-170	-170/-170	-173/-173	-173/-173
1 ГГц	-56/-72	-88/-95	-116/-120	-143/-150	-166/-166	-173/-173	-173/-173	-173/-173	-173/-173
10 ГГц	-36/-52	-68/-75	-96/-100	-128/-133	-147/-152	-150/-153	-155/-157	-173/-173	-173/-175
26 ГГц	-28/-44	-60/-67	-88/-92	-120/-125	-139/-144	-142/-145	-147/-149	-166/-166	-166/-167
50 ГГц	-22/-38	-54/-61	-82/-86	-114/-119	-133/-138	-136/-139	-141/-143	-160/-160	-160/-161

Опция FSWP-B4 улучшает чувствительность фазовых шумов при отстройке 1 Гц на 10 дБ (ном). При других отстройках применимы данные таблицы выше.

Улучшение чувствительности фазовых шумов в зависимости от количества корреляций

Количество корреляций	10	100	1'000	10'000
Улучшение	5 дБ	10 дБ	15 дБ	20 дБ

Измерение амплитудных шумов		
Диапазон отстройки частоты	Входной сигнал ≤ 100 МГц Входной сигнал > 100 МГц	от 10 мГц до 30 % от несущей от 10 мГц до 30 МГц
Погрешность измерений амплитудных шумов	отстройка: от 10 мГц -1 МГц отстройка: от 1 МГц – 30 МГц	< 2 дБ < 2,5 дБ
Погрешность измерений уровня сигнала	от 1 МГц до ≤8 ГГц от 8 ГГц до ≤18 ГГц ≥18 ГГц	< 1 дБ < 2 дБ < 3 дБ

Чувствительность амплитудных шумов
дБн/1Гц, Старт отстройки 1 Гц, фактор корреляции =1, уровень сигнала ≥10 дБм

Входная частота	Отстройка частоты от несущей								
	1 Гц	10 Гц	100 Гц	1 кГц	10 кГц	100 кГц	1 МГц	10 МГц	30 МГц
до 1 ГГц	-105	-120	-135	-150	-158	-165	-165	-165	-165
1-18 ГГц	-90	-105	-120	-135	-150	-160	-165	-165	-165
18-33 ГГц	-80	-95	-110	-125	-140	-150	-160	-165	-165
33-50 ГГц	-70	-85	-100	-115	-130	-140	-150	-160	-160

Улучшение чувствительности амплитудных шумов в зависимости от количества корреляций

Количество корреляций	10	100	1'000	10'000
Улучшение	5 дБ	10 дБ	15 дБ	20 дБ

Измерение широкополосного шума									
Частотный диапазон	ВЧ-вход Вход "baseband"	от 1 МГц до 30 ГГц от 1 мГц до 30 ГГц							
Диапазон измерений	ВЧ-вход Вход "baseband"	<+8 дБм <+4 дБм							
Погрешность измерений уровня сигнала	от 1 мГц до <1 МГц от 1 МГц до ≤30 ГГц	< 2 дБ (ном) < 2,5 дБ (ном)							
Уровень широкополосного шума дБм/1Гц, Старт отстройки 1 Гц, фактор корреляции =1, ВЧ-вход 50Ω									
Входная частота	1 Гц	10 Гц	100 Гц	1 кГц	10 кГц	100 кГц	1 МГц	10 МГц	30 МГц
Уровень шума	-120	-130	-145	-154	-160	-160	-160	-160	-160

Измерение параметров генераторов управляемых напряжением (ГУН)		
Регулируемые параметры	Напряжение настройки (Vtune), Вспомогательн. напряжение (Vaux), Напряжение питания (Vsupply), Ток питания (Isupply),	от -10 В до +28 В от -10 В до +10 В от 0 В до 16 В от 10 мА до 2А
Измеряемые параметры		Частота, ВЧ-мощность, DC ток питания, чувствительность настройки
Диапазон измерения мощности		от -20 дБм до +27 дБм
Погрешность измерений	от 1 МГц до ≤8 ГГц от 8 ГГц до ≤18 ГГц ≥18 ГГц	< 1 дБ < 2 дБ < 3 дБ

Измерение фазовых шумов импульсных сигналов (R&S®FSWP-K4)		
Диапазон отстройки частоты	(уровень сигнала ≥0 дБм)	от 10 мГц до 50 % от частоты повторения импульсов
Частота повторения импульсов		от 0,5 мкс до 5 мс
Период следования	Ручная настройка Автопоиск	от 0,01 % до 50 %, при длительности импульсов >100 нс от 1 % до 50 %, при длительности импульсов >250 нс
Погрешность измерений	отстройка: от 10 мГц -1 Гц отстройка: от 1 Гц – 1 МГц	< 3 дБ < 2,5 дБ

Измерения вносимых фазовых шумов (R&S®FSWP-B64)		
Диапазон частот	FSWP8 FSWP26 FSWP50	от 10 МГц до 8 ГГц от 10 МГц до 18 ГГц от 10 МГц до 18 ГГц
Диапазон отстройки частоты		от 10 мГц до 3 МГц
Погрешность измерений		< 2 дБ (ном)

Чувствительность вносимых фазовых шумов
дБн/1Гц, Старт отстройки 1 Гц, фактор корреляции =10, уровень сигнала ≥10 дБм

Входная частота	Отстройка частоты от несущей								
	1 Гц	10 Гц	100 Гц	1 кГц	10 кГц	100 кГц	1 МГц	3 МГц	
10 МГц	-106	-115	-128	-140	-148	-148	-148	-148	-148
1 ГГц	-115	-123	-137	-147	-160	-165	-165	-165	-165
10 ГГц	-85	-104	-120	-138	-148	-154	-164	-160	-160
16 ГГц	-82	-98	-120	-138	-148	-154	-164	-160	-160
Источник сигнала	от -50 дБм до +10 дБм, шаг 10 дБ								

Режим анализатора спектра (R&S®FSWP-B1)		
Диапазон частот	FSWP8 FSWP26 FSWP50	от 10 Гц до 8 ГГц от 10 Гц до 26,5 ГГц от 10 Гц до 50 ГГц
Разрешение по частоте		0,01 Гц
Фазовый шум	(несущая 1 Гц, отстройка 10 кГц)	-138 дБн (тип.)
Полосы разрешения (свирующие и БПФ фильтры)	Стандартно	от 1 Гц до 10 МГц с кратностью 1/2/3/5
Полоса анализа	С опцией FSWP-B8	дополнительно: 20/ 50 и 80 МГц
Отображаемый средний уровень собственных шумов (DANL)	Без предусилителя С предусилителем (FSWP-B24)	10 МГц (80 МГц с FSWP-B80) -153 дБм (1 Гц) в диапазоне 1-3 ГГц -165 дБм (1 Гц) в диапазоне 60 МГц – 3 ГГц

Информация для заказа

Описание	Наименование	Код заказа
Анализатор фазовых шумов: от 1 МГц до 8 ГГц	R&S®FSWP8	1322.8003.08
Анализатор фазовых шумов: от 1 МГц до 26,5 ГГц	R&S®FSWP26	1322.8003.26
Анализатор фазовых шумов: от 1 МГц до 50 ГГц	R&S®FSWP50	1322.8003.50
Принадлежности в комплекте: шнур питания, руководство по эксплуатации, CD с документацией. Для R&S®FSWP26: адаптер ВЧ входа 3,5 мм (APC3.5-совместимый) female/female Для R&S®FSWP50: адаптер ВЧ входа 1,85 мм female/female		
Аппаратные опции		
Анализ спектра и сигналов: от 10 Гц до 8/26/50 ГГц	R&S®FSWP-B1	1322.9997.08/26/50
Термостатированный кварцевый генератор (ОСХО)	R&S®FSWP-B4	1325.3890.02
Полосы разрешения > 10 МГц (необходима FSWP-B1)	R&S®FSWP-B8	1325.5028.xx
Управление внешним генератором	R&S®FSWP-B10	1325.5463.02
ВЧ-фильтр для измерения гармоник (необходима FSWP-B1)	R&S®FSWP-B13	1325.4350.02
Съемный жесткий диск	R&S®FSWP-B18	1331.4313.02
LO/IF разъемы для внешних смесителей (необходима FSWP-B1)	R&S®FSWP-B21	1325.3848.02
Предусилитель: от 100 кГц до 8/ 26,5/ 50 ГГц (необходима опция FSWP-B1)	R&S®FSWP-B24	1325.3725.08/26/50
Кросс-корреляция до 8/ 26,5/ 50 ГГц	R&S®FSWP-B60	1322.9800.08/26/50
Кросс-корреляция (низкий ФШ) до 8/ 26,5/ 50 ГГц (включает опцию FSWP-B4)	R&S®FSWP-B61	1325.3719.08/26/50
Измерения вносимых фазовых шумов	R&S®FSWP-B64	1322.9900.26
Полоса анализа 80 МГц (необходима опция FSWP-B1)	R&S®FSWP-B80	1325.4338.02
Программные опции		
Измерение фазовых шумов импульсных сигналов	R&S®FSWP-K4	1325.5043.02
Измерение импульсных сигналов (необходима FSWP-B1)	R&S®FSWP-K6	1325.4421.02
Измерения боковых лепестков	R&S®FSWP-K6S	1325.5363.02
Анализ аналогового модуляции AM/ЧМ/ФМ (необходима опция FSWP-B1)	R&S®FSWP-K7	1325.4238.02
Измерение коэффициента шума и усиления (необходима опция FSWP-B1)	R&S®FSWP-K30	1325.4244.02
Защита от несанкционированной записи	R&S®FSWP-K33	1325.5040.02
Векторный анализ сигналов	R&S®FSWP-K70	1325.4280.02
Дополнительные аксессуары и принадлежности		
Интерфейсный кабель IEC/IEEE, длина 1 м (2 м)	R&S®PCK	0292.2013.10/20
Крышка передней панели	R&S®ZZF-511	1174.8825.00
Комплект принадлежностей для установки в 19-дюймовую измерительную стойку	R&S®ZZA-KN5	1175.3040.00

Анализатор спектра и сигналов R&S®FSW

2

R&S®FSW8 / 13 / 26 / 43 / 50 / 67 / 85

От 2 Гц до 8 / 13,6 / 26,5 / 43,5 / 50 / 67 / 85 ГГц

Задаёт стандарт ВЧ-характеристик

Ваш новый критерий удобства в работе



Утвержденный тип средств измерений
Регистрационный номер в Госреестре 52615-13, 53782-13, 58300-14

Краткое описание

Новый высокоэффективный анализатор спектра и сигналов R&S®FSW разработан в соответствии с высокими требованиями заказчиков. Благодаря низкому фазовому шуму, широкой полосе анализа, простому и интуитивно понятному управлению, анализатор позволяет быстро и легко выполнять измерения.

Основные свойства

- ▮ Диапазон частот от 2 Гц до 8 ГГц / 13,6 / 26,5 / 43,5 / 50 / 67 / 85 ГГц
- ▮ Низкий уровень фазового шума: -137 дБн/Гц при отстройке 10 кГц (несущая 1 ГГц); -112 дБн/Гц при отстройке 10 кГц (несущая 60 ГГц);
- ▮ Динамический диапазон измерений коэффициента утечки мощности в соседний канал (ACLR) для WCDMA (с коррекцией шума) составляет -88 дБ;
- ▮ Полоса анализа до 5 ГГц;
- ▮ Общая погрешность измерения 0,4 дБ на частотах до 8 ГГц;
- ▮ Сенсорный экран высокого разрешения с диагональю 12,1 дюйма (31 см) обеспечивает удобство работы с прибором;
- ▮ Несколько задач измерения могут выполняться и отображаться параллельно.

Характерные особенности

ВЧ-характеристики, отвечающие самым взыскательным требованиям

- ▮ Непревзойденное значение фазового шума — идеально подходит для измерения параметров гетеродинов радаров и задач телекоммуникаций.

Великолепный динамический диапазон R&S®FSW для измерений фазового шума предоставляет преимущества разработчикам генераторов, синтезаторов и передающих систем. При отстройке от несущей 10 кГц величина фазового шума R&S®FSW составляет -137 дБн/Гц на частоте несущей 1 ГГц, -128 дБн/Гц на частоте несущей 10 ГГц и -112 дБн/Гц на частоте несущей 60 ГГц. Таким образом, R&S®FSW превосходит предыдущие анализаторы более чем на 10 дБ.

- ▮ Низкий отображаемый средний уровень собственных шумов (DANL) обеспечивает великолепный динамический диапазон для измерения паразитных составляющих.

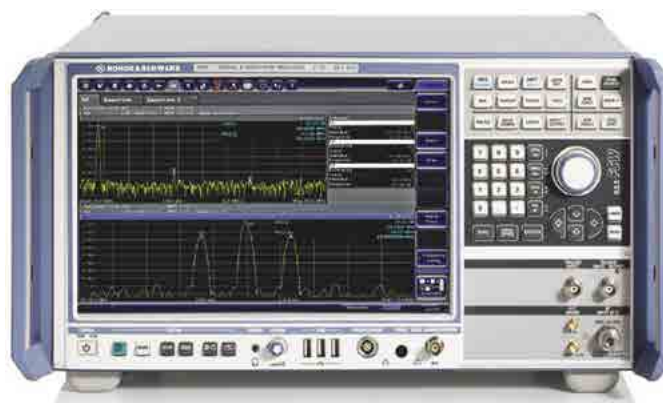

Благодаря низкому отображаемому среднему уровню собственных шумов (DANL) (тип. зн. -159 дБмВт (1 Гц) на частоте 2 ГГц, -150 дБмВт (1 Гц) на частоте 25 ГГц, даже без использования предусилителя), R&S®FSW позволяет быстрее и надежнее проанализировать паразитные излучения в широком диапазоне частот. DANL может быть снижен еще на 13 дБ с помощью функции коррекции шума анализатора. Это позволяет пользователям идентифицировать даже самые незначительные паразитные сигналы, которые ранее были скрыты среди шумов, и эффективно оптимизировать передающую систему.

- ▮ Интегрированные фильтры верхних частот позволяют легко выполнить измерения гармоник.

Для измерения гармонических составляющих передающих систем R&S®FSW может быть дополнительно оснащен переключаемыми фильтрами верхних частот (R&S®FSW-B13) для частот несущих до 1,5 ГГц. Это значительно расширяет динамический диапазон по сравнению с традиционными анализаторами спектра, поэтому можно обойтись без внешних фильтров. Это упрощает настройку испытательного комплекса, например для систем GSM, CDMA, WCDMA, LTE и TETRA.

- ▮ Высокая чувствительность даже на низких частотах;
- ▮ Высокая точность, погрешность измерения < 0,4 дБ вплоть до 8 ГГц;
- ▮ Непревзойденный динамический диапазон до 1 ГГц благодаря отдельному приемному тракту.

Готовность к будущему

- ▮ Ширина полосы анализа до 5 ГГц.

Требования к ширине полосы анализа непрерывно растут. Это становится очевидным при современных тенденциях развития СВЧ-индустрии: при измерении характеристик сигналов с несколькими несущими; при анализе радиолокационных сигналов; при испытаниях систем связи самых последних стандартов (5-е поколение (5G), сигналы IEEE 802.11ad WLAN, LTE) и других широкополосных сигналов. Имея в распоряжении полосы анализа до 5 ГГц нет необходимости прибегать к использованию внешнего программного обеспечения и дополнительным процедурам настройки / калибровки измерительного тракта.

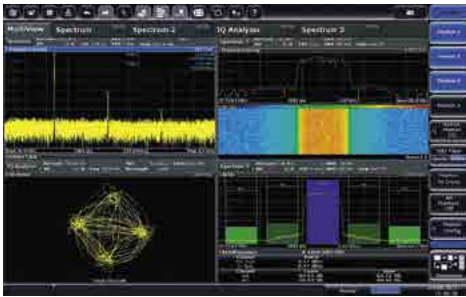

Режим MultiView обеспечивает одновременный просмотр всех активных в данный момент каналов



Опции FSW-K6 и K6S позволяют одним нажатием кнопки производить анализ импульсных сигналов радиолокационных систем

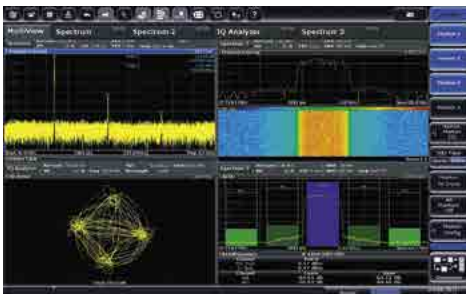

Мультистандартный анализатор радиосигналов (MSRA): сигналы регистрируются один раз, затем параллельно анализируются в соответствии с различными стандартами и на различных частотах.

бражаться на экране. Опция FSW-K6S (анализ области боковых лепестков / анализ компрессии импульсов) расширяет возможности измерения параметров импульсных сигналов в радарных системах, использующих технологии сжатия импульсов. Опция позволяет выявить взаимосвязь между измеряемым импульсом и «идеальным» (опорным) импульсом, подобно тому как это происходит в приемнике радара. Вид корреляционной функции будет зависеть от формы сигнала, и степени расхождения между измеряемым и опорным сигналом. Расхождения между сигналами будут влиять и на форму главного лепестка, и на уровни боковых лепестков корреляционной функции. Также можно выбрать результаты, которые будут одновременно отображаться на экране, например: ширина главного лепестка, подавление и задержка боковых лепестков, интегрированная мощность главного и боковых лепестков, корреляция по мощности, частота/фаза главного лепестка.

Определение взаимовлияния между сигналами

Мультистандартный анализатор радиосигналов (MSRA)

Эту задачу позволяет решить новая функция мультистандартного анализатора радиосигналов, имеющаяся у R&S®FSW. Функция MSRA поддерживается в различных измерительных приложениях анализатора FSW: I/Q-анализаторе, анализе сигналов различных стандартов связи, анализе аналоговой модуляции (опция FSW-K7), общем векторном анализе сигналов (опция FSW-K70), анализе переходных процессов (опции FSW-K60, K60H и K60C) позволяет проводить одновременные измерения параметров различных сигналов на разных частотах, в пределах полосы частот анализа 500 МГц.

Конфигурация	Максимальная полоса частот анализа	Применение
Стандартная	10 МГц	• Стандартные области применения и измерения с одной несущей, например: WCDMA, cdma2000®, TD-SCDMA, TETRA
R&S®FSW-B28	28 МГц	• Измерения параметров модуляции сигналов WiMAX™, LTE, WLAN 802.11a/b/g
R&S®FSW-B40	40 МГц	• Измерения параметров модуляции сигналов 802.11n • Определение характеристик и линейризация параметров усилителей
R&S®FSW-B80	80 МГц	• Определение характеристик и линейризация параметров усилителей Измерения параметров широкополосных импульсов • Измерения параметров модуляции сигналов 802.11ac
R&S®FSW-B160	160 МГц	• Определение характеристик и линейризация параметров усилителей Измерения параметров широкополосных импульсов • Измерения параметров модуляции сигналов 802.11ac
R&S®FSW-B320 R&S®FSW-B512 R&S®FSW-B1200 R&S®FSW-B2000 R&S®FSW-B2001 R&S®FSW-B5000	320 МГц 512 МГц 1,2 ГГц 2 ГГц 2 ГГц 5 ГГц	• Определение характеристик и линейризация параметров усилителей Измерения параметров широкополосных импульсов • Анализ сигналов с несколькими несущими • Измерения параметров радиолокационных импульсов • Измерения параметров сигналов самых последних систем связи

Очень удобный пользовательский интерфейс

Эффективная работа с прибором во многом зависит от удобства работы с ним.

- ▮ Благодаря сенсорному дисплею высокого разрешения могут быть выполнены: изменения отдельных настроек, изменения параметров отображения, перемещения маркеров, масштабирование диаграмм, выбор методов анализа.
- ▮ Благодаря полупрозрачным диалоговым окнам измеряемые сигналы всегда полностью видимы.
- ▮ Клавиши UNDO/REDO отменяют/повторяют ранее выполненные действия. Функция очень полезна для восстановления состояния прибора, поскольку при случайном нажатии определенных кнопок могут быть потеряны многие настройки.
- ▮ В зависимости от установленных опций, анализатор поддерживает множество режимов работы для различных задач анализа и разных типов сигналов. Имеется возможность активировать несколько измерительных каналов. Каждый канал отображается на экране в отдельной вкладке. Режим MultiView обеспечивает одновременный просмотр всех активных в данный момент каналов.

Идеальное решение для анализа радиолокационных систем

Анализ характеристик радиолокационных систем требует измерения многочисленных параметров импульсов. Опция R&S®FSW-K6 (импульсные измерения) позволяет одним касанием кнопки измерить все необходимые параметры, такие как длительность импульса, период импульсов, времена нарастания и спада импульса, падение мощности во время импульса и фазовую модуляцию внутри импульса, а также производит анализ тенденций на протяжении многих импульсов. Пользователь может выбрать результаты, которые будут одновременно ото-

Общий векторный анализ сигналов

Опция общего векторного анализа сигналов FSW-K70 основана на опции FSV-K70 для анализатора спектра и сигналов FSV. Кроме возможностей FSV-K70 опция FSW-K70 также обеспечивает:

- ▮ Загрузку пользовательских схем модуляции;
- ▮ Поддержку модуляций высокого уровня 512QAM и 1024QAM, а также простых схем модуляции 2-ASK и 4-ASK;
- ▮ Функцию эквалайзера;
- ▮ Режимы анализа последовательностей и мультистандартного анализа радиосигналов;
- ▮ Большие, по сравнению с FSV, скорость передаваемых данных (частота дискретизации до 10 ГГц) и количество окон измерения (до 16).

Опция измерений ЭМП для анализаторов спектра и сигналов FSW

Программная опция FSW-K54 обеспечивает проведение предварительных испытаний продукции на ЭМС и соответствует требованиям CISPR 16-1-1. Опция предлагает ЭМС-фильтры полос пропускания, детекторы (пиковый, средний, квазипиковый, среднеквадратический), предельные линии, ввод калибровочных коэффициентов для подключаемых аксессуаров (антенн, эквивалентов сети и т. д.) и автоматизирует процесс измерений.

Анализ аналоговых квадратурных сигналов

Опции FSW-B71 и B71E позволяют проводить анализ сигналов комплексной I/Q-модуляции, аналогично опции FSQ-B71. Опция FSW-B71 обеспечивает полосу пропускания 40 МГц, опция FSW-B71E расширяет полосу пропускания до 80 МГц. Анализ возможен в режиме I/Q-анализатора и в опциях по анализу радиокоммуникационных сигналов типа FSW-K70.

Опция также поддерживает прямое подключение к аналоговым входам активных пробников серий RT-ZS/RT-ZD.

Анализ сигналов в реальном масштабе времени

Опция R&S®FSW-K160R позволяет осуществлять анализ спектра в реальном масштабе времени с полосой 160МГц. 585000 преобразований БПФ в секунду дают возможность со 100 % вероятностью в пределах заданной погрешности по уровню перехватывать события с длительностью от 1,87 мкс. Установка опции возможна на любом анализаторе R&S®FSW с установленной опцией R&S®FSW-B160 на частотах от 2 Гц до 67 ГГц.

Анализ переходных процессов, скачков частоты и ЛЧМ

Базовая опция FSW-K60 обеспечивает запись захваченных прибором спектрограмм в полосе анализа до 320 МГц в накопительный буфер (память буфера до 20000 спектрограмм) и дальнейшее отображение частотных, амплитудных или фазовых зависимостей от времени как для всей области анализа, так и для выбираемого пользователем диапазона частот/времени.

Дополнительная опция FSW-K60H обеспечивает автоматическую регистрацию и анализ сигналов со скачкообразной перестройкой частоты, отображение результатов измере-

ния и статистики в конфигурируемой пользователем таблице. Результаты включают в себя следующие параметры: время простоя/переключения/генерации сигнала, частоты, отклонения частот и многое другое. Пользователь может выбирать между автоматической регистрацией перескоков частоты или предустановленными настройками, используя их для тестирования на соответствие определенному радиосигналу.

Дополнительная опция FSW-K60C обеспечивает автоматическую регистрацию и анализ ЛЧМ-сигналов с отображением результатов измерения параметров свипирования: скорости, направления, длительности, линейности. Аналогично опции FSW-K60H регистрация результатов измерения параметров ЛЧМ-сигналов может происходить автоматически либо по заданной пользователем модели. Область применения: тестирование ЛЧМ-радаров, используемых в современных автомобилях, высотомерах, обзорных РЛС, применяемых в военной или авиационной сфере.

Краткие технические характеристики

Частота		
Диапазон частот	R&S®FSW8	от 2 Гц до 8 ГГц
	R&S®FSW13	от 2 Гц до 13,6 ГГц
	R&S®FSW26	от 2 Гц до 26,5 ГГц
	R&S®FSW43	от 2 Гц до 43,5 ГГц
	R&S®FSW50	от 2 Гц до 50 ГГц
	R&S®FSW67	от 2 Гц до 67 ГГц
	R&S®FSW85	от 2 Гц до 85 ГГц
Уход частоты опорного генератора за счет старения		1 × 10 ⁻⁷ /год
	с опцией R&S®FSW-B4	3 × 10 ⁻⁹ /год

Ширина спектра		
Полосы разрешения	Стандартная развертка	от 1 Гц до 10 МГц
	С опцией R&S®FSW-B8 (при нулевой полосе обзора)	дополнительно 20 МГц, 50 МГц и 80 МГц
	Канальные фильтры	от 100 Гц до 10 МГц;
	С опцией R&S®FSW-B8	дополнительно 20 МГц, 50 МГц и 80 МГц
	EMI-фильтры (только с опцией R&S®FSW-K54)	200 Гц, 9 кГц, 120 кГц, 1 МГц
	Видеофильтры	от 1 Гц до 10 МГц;
	С опцией R&S®FSW-B8	дополнительно 20 МГц, 50 МГц и 80 МГц
Полоса демодуляции I/Q	Стандартно	10 МГц (ном.)
	С опцией R&S®FSW-B28	дополнительно 20/28 МГц
	С опцией R&S®FSW-B40	доп. 20/28/40 МГц
	С опцией R&S®FSW-B80	доп. 20/28/40/80 МГц
	С опцией R&S®FSW-B160	доп. 20/28/40/80/160 МГц
	С опцией R&S®FSW-B320	доп. 20/28/40/80/160/320 МГц
	С опцией R&S®FSW-B500 С опцией R&S®FSW-B2000	доп. 20/28/40/80/160/320/500 МГц от 8 кГц до 2 ГГц
Глубина памяти на каждый канал I и Q данных		400 млн отсчетов
Отображаемый средний уровень шума (DANL)		
	2 ГГц	тип. зн. -156 дБмВт (1 Гц)
	2 ГГц с опцией R&S®FSW-B13	тип. зн. -159 дБмВт (1 Гц)
	8 ГГц	тип. зн. -156 дБмВт (1 Гц)
	25 ГГц	тип. зн. -150 дБмВт (1 Гц)
Отображаемый средний уровень шума (DANL) с предусилителем (опция R&S®FSW-B24)	40 ГГц	тип. зн. -145 дБмВт (1 Гц)
	8 ГГц	тип. зн. -169 дБмВт (1 Гц)
	26 ГГц	тип. зн. -161 дБмВт (1 Гц)
	40 ГГц	тип. зн. -164 дБмВт (1 Гц)
	48 ГГц	тип. зн. -163 дБмВт (1 Гц)
	60 ГГц	тип. зн. -152 дБмВт (1 Гц)
Отображаемый средний уровень шума с шумоподавлением, предусилитель выключен	2 ГГц	тип. зн. -169 дБмВт (1 Гц)

Интермодуляционные искажения		
Точка пересечения 3-го порядка (TOI)	f < 1 ГГц	тип. зн. +30 дБмВт
	f < 3 ГГц	тип. зн. +25 дБмВт
	от 8 ГГц до 26 ГГц	тип. зн. +17 дБмВт
	от 13,6 ГГц до 40 ГГц (для FSW43)	тип. зн. +15 дБмВт

Динамический диапазон измерения ACLR WCDMA		
с шумоподавлением		88 дБ

Информация для заказа

Наименование	Тип устройства	Код заказа
Анализатор спектра и сигналов от 2 Гц до 8 ГГц	R&S®FSW8	1312.8000K08
Анализатор спектра и сигналов от 2 Гц до 13,6 ГГц	R&S®FSW13	1312.8000K13
Анализатор спектра и сигналов от 2 Гц до 26,5 ГГц	R&S®FSW26	1312.8000K26
Анализатор спектра и сигналов от 2 Гц до 43,5 ГГц	R&S®FSW43	1312.8000.43
Анализатор спектра и сигналов от 2 Гц до 50 ГГц	R&S®FSW50	1312.8000.50
Анализатор спектра и сигналов от 2 Гц до 67 ГГц	R&S®FSW67	1312.8000.67
Анализатор спектра и сигналов от 2 Гц до 85 ГГц	R&S®FSW85	1312.8000.85
Аппаратные опции		
Термостатированный кварцевый генератор	R&S®FSW-B4	1313.0703.02
Расширение полосы пропускания фильтров ПЧ >10 МГц (для R&S®FSW8/13/26)	R&S®FSW-B8	1313.2464.26
Расширение полосы пропускания фильтров ПЧ >10 МГц (для R&S®FSW43/50/67)	R&S®FSW-B8	1313.2464.02
Управление внешним генератором	R&S®FSW-B10	1313.1622.02
Фильтры верхних частот	R&S®FSW-B13	1313.0761.02
Интерфейс цифровых сигналов модуляции	R&S®FSW-B17	1313.0784.02
Полупроводниковый съемный диск	R&S®FSW-B18	1313.0790.02
LO/IF разъемы для внешних смесителей для R&S®FSW26	R&S®FSW-B21	1313.1100.26
LO/IF разъемы для внешних смесителей для R&S®FSW43/50/67	R&S®FSW-B21	1313.1100.43
Предусилитель от 100 кГц до 8/13 ГГц для FSW8/13	R&S®FSW-B24	1313.0832.13
Предусилитель от 100 кГц до 26 ГГц для FSW26	R&S®FSW-B24	1313.0832.26
Предусилитель от 100 кГц до 43,5 ГГц для FSW43/67	R&S®FSW-B24	1313.0832.43
Предусилитель от 100 кГц до 50 ГГц для FSW50	R&S®FSW-B24	1313.0832.49
Предусилитель от 100 кГц до 50 ГГц для FSW50 (требуется оформление экспортной лицензии)	R&S®FSW-B24	1313.0832.51
Предусилитель от 100 кГц до 67 ГГц для FSW67 (требуется оформление экспортной лицензии)	R&S®FSW-B24	1313.0832.67
Электронный аттенуатор 30 дБ с шагом настройки 1 дБ; до 8 ГГц для R&S®FSW8 или до 13,6 ГГц для R&S®FSW13/26	R&S®FSW-B25	1313.0990.02
Расширение полосы анализа до 28 МГц	R&S®FSW-B28	1313.1645.02
USB-порты прибора только для считывания данных	R&S®FSW-B33	1313.3602.02
Расширение полосы анализа до 40 МГц	R&S®FSW-B40	1313.0861.02
Модернизация полосы анализа с 28 МГц до 40 МГц	R&S®FSW-B40	1313.5205.02
Входы аналоговых модулирующих сигналов для FSW8 и FSW13	R&S®FSW-B71	1313.1651.13
Входы аналоговых модулирующих сигналов для FSW26/43/50	R&S®FSW-B71	1313.1651.26
Входы аналоговых модулирующих сигналов для FSW67	R&S®FSW-B71	1313.1651.67
Расширение полосы пропускания входов аналоговых модулирующих сигналов до 80 МГц	R&S®FSW-B71e	1313.6547.02
Расширение полосы анализа до 80 МГц	R&S®FSW-B80	1313.0878.02
Модернизация полосы анализа с 40 МГц до 80 МГц	R&S®FSW-U80	1313.5211.02
Расширение полосы анализа до 160 МГц	R&S®FSW-B160	1313.1668.02
Модернизация полосы анализа с 80 МГц до 160 МГц	R&S®FSW-U160	1313.3754.02
Расширение полосы анализа до 320 МГц	R&S®FSW-B320	1313.7172.02
Модернизация полосы анализа с 160 МГц до 320 МГц	R&S®FSW-U320	1313.7189.02
Расширение полосы анализа до 512 МГц	R&S®FSW-B512	1313.4296.04
Расширение полосы анализа до 1,2 ГГц	R&S®FSW-B1200	1331.6400.04
Расширение полосы анализа до 2 ГГц	R&S®FSW-B2000	1325.4750.xx
Расширение полосы анализа до 2 ГГц	R&S®FSW-B2001	1331.6400.04
Расширение полосы анализа до 5 ГГц	R&S®FSW-B5000	1331.6997.85
Анализ в реальном масштабе времени в полосе 160 МГц	R&S®FSW-B160R	1325.4850.06
Анализ в реальном масштабе времени в полосе 512 МГц	R&S®FSW-B512R	1313.4296.06
Программные опции		
Импульсные измерения	R&S®FSW-K6	1313.1322.02
Измерения параметров боковых лепестков	R&S®FSW-K6S	1325.3783.02
Анализ аналоговой модуляции AM/ЧМ/ФМ	R&S®FSW-K7	1313.1339.02
Анализ сигналов GSM/EDGE/EDGEvo/VAMOS	R&S®FSW-K10	1313.1368.02
Измерения сигналов VOR/ILS	R&S®FSW-K15	1331.4388.02

Фазовый шум		
отстройка от несущей 10 кГц	несущая 500 МГц	тип. зн. -140 дБн (1 Гц)
	несущая 1 ГГц	тип. зн. -137 дБн (1 Гц)
	несущая 10 ГГц	тип. зн. -128 дБн (1 Гц)
	несущая 40 ГГц	тип. зн. -117 дБн (1 Гц)
	несущая 50 ГГц	тип. зн. -114 дБн (1 Гц)
	несущая 60 ГГц	тип. зн. -112 дБн (1 Гц)

Суммарная погрешность измерений		
от 9 кГц до 8 ГГц		0,4 дБ

Наименование	Тип устройства	Код заказа
Измерение ГВЗ многочастотным методом	R&S®FSW-K17	1313.4150.02
Измерения усилителей	R&S®FSW-K18	1325.2170.02
Измерение коэффициента шума и усиления	R&S®FSW-K30	1313.1380.02
Защита от несанкционированной записи	R&S®FSW-K33	1322.0793.02
Измерение фазовых шумов	R&S®FSW-K40	1313.1397.02
Измерения электромагнитных помех	R&S®FSW-K54	1313.1400.02
Анализ переходных процессов	R&S®FSW-K60	1313.7495.02
Анализ сигналов со скачкообразной перестройкой частоты (требуется опция FSW-K60)	R&S®FSW-K60H	1322.9916.02
Анализ ЛЧМ-сигналов	R&S®FSW-K60C	1322.9745.02
Общий векторный анализ сигналов	R&S®FSW-K70	1313.1416.02
Анализ сигналов базовых станций 3GPP, включая HSDPA и HSDPA+	R&S®FSW-K72	1313.1422.02
Анализ сигналов абонентских устройств 3GPP, включая HSUPA и HSDPA+	R&S®FSW-K73	1313.1439.02
Измерение сигналов базовых станций TD-SCDMA	R&S®FSW-K76	1313.1445.02
Измерение сигналов абонентских устройств TD-SCDMA	R&S®FSW-K77	1313.1451.02
Анализ сигналов базовых станций cdma2000	R&S®FSW-K82	1313.1468.02
Анализ сигналов абонентских устройств cdma2000	R&S®FSW-K83	1313.1474.02
Анализ сигналов базовых станций 1xEV-DO	R&S®FSW-K84	1313.1480.02
Анализ сигналов абонентских устройств 1xEV-DO	R&S®FSW-K85	1313.1497.02
Анализ сигналов WLAN IEEE 802.11a/b/g	R&S®FSW-K91	1313.1500.02
Анализ сигналов WLAN IEEE 802.11n	R&S®FSW-K91n	1313.1516.02
Анализ сигналов WLAN 802.11ac	R&S®FSW-K91ac	1313.4209.02
Анализ сигналов WLAN IEEE 802.11p	R&S®FSW-K91p	1321.5646.02
Анализ сигналов WLAN 802.11ad	R&S®FSW-K95	1313.1639.02
Анализ нисходящих сигналов EUTRA/LTE FDD	R&S®FSW-K100	1309.9951.02
Анализ сигналов абонентских устройств EUTRA/LTE FDD	R&S®FSW-K101	1313.1551.02
Анализ нисходящих MIMO-сигналов EUTRA/LTE (требуется опция FSW-K100 или FSW-K104)	R&S®FSW-K102	1313.1568.02
Анализ восходящих сигналов EUTRA/LTE-Advanced (требуется опция FSW-K101 или FSW-K105)	R&S®FSW-K103	1313.2487.02
Анализ нисходящих сигналов EUTRA/LTE TDD	R&S®FSW-K104	1309.9968.02
Анализ сигналов абонентских устройств EUTRA/LTE TDD	R&S®FSW-K105	1313.1580.02
Анализ в реальном масштабе времени в полосе 160 МГц	R&S®FSW-K160RE	1313.7766.02
ПО для анализа сигналов		
ПО для векторного анализа сигналов OFDM	R&S®FSW-K96	1310.0202.06
	R&S®FSW-K96PC	1310.0219.06
Анализ нисходящих сигналов LTE FDD	R&S®FSW-K100PC	1309.9916.02
Анализ восходящих сигналов LTE FDD	R&S®FSW-K101PC	1309.9922.02
Анализ нисходящих MIMO-сигналов EUTRA/LTE (требуется опция FS-K100PC или FS-K104PC)	R&S®FSW-K102PC	1309.9939.02
Анализ восходящих MIMO-сигналов EUTRA/LTE (Требуется FS-K101PC или FS-K105PC)	R&S®FSW-K103PC	1309.9945.06
Анализ нисходящих сигналов LTE TDD	R&S®FSW-K104PC	1309.9951.02
Анализ восходящих сигналов LTE TDD	R&S®FSW-K105PC	1309.9968.02
ПО для анализа искажений (см. описание анализатора R&S®FSV)	R&S®FSW-K130PC	1310.0090.06
Принадлежности		
Гармонический смеситель от 40 ГГц до 60 ГГц	R&S®FS-260	1089.0799.02
Гармонический смеситель от 50 ГГц до 75 ГГц	R&S®FS-275	1048.0271.02
Гармонический смеситель от 60 ГГц до 90 ГГц	R&S®FS-290	1048.0371.02
Гармонический смеситель от 75 ГГц до 110 ГГц	R&S®FS-2110	1048.0471.02
Гармонический смеситель от 90 ГГц до 140 ГГц	RPG®FS-Z140	3622.0708.02
Гармонический смеситель от 110 ГГц до 170 ГГц	RPG®FS-Z170	3622.0714.02
Гармонический смеситель от 140 ГГц до 220 ГГц	RPG®FS-Z220	3593.3250.02
Гармонический смеситель от 220 ГГц до 325 ГГц	RPG®FS-Z325	3593.3267.02
Гармонический смеситель от 325 ГГц до 500 ГГц	RPG®FS-Z500	3593.3273.02

Анализатор R&S®EVS300 ILS/VOR

- 2 Проверка наземного аэронавигационного оборудования с максимальной точностью при лабораторных испытаниях и в полевых условиях

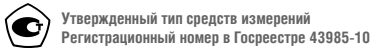

Краткое описание

R&S®EVS300 является прецизионным анализатором уровня и модуляции, который специально создан для проверки и обслуживания инструментальных систем посадки (ILS) и всенаправленных радиомаяков (VOR). Благодаря широкому набору функций, предназначенных для лабораторных исследований и работ в полевых условиях, R&S®EVS300 позволяет решать даже самые сложные задачи без применения дополнительного оборудования.

Прибор заключен в прочный компактный корпус для работы в полевых условиях. Время работы от батарей в режиме непрерывных измерений не менее 8 часов.

Основные свойства

- l Высокоточные измерения курсовых, глиссидных и маркерных радиомаяков;
- l Параллельные измерения курсовых и глиссидных радиомаяков;
- l Одновременные двухканальные измерения курса/клиренса;
- l Прецизионная проверка антенных систем CVOR/DVOR в полевых условиях;
- l Селективные измерения глубины модуляции и девиации, отображение полезных и мешающих сигналов;
- l Сканирование по частоте с динамическим диапазоном до 100 дБ;
- l USB-интерфейс.

Гибкий вывод данных измерений

- l Большой объем внутренней памяти для непрерывной записи измерений в течение 36 часов;
- l Возможность отображения данных в виде таблиц или графиков без использования внешнего компьютера;
- l Использование стандартных интерфейсов LAN и RS-232-C и разъема USB для передачи и хранения измеренных значений.

Анализ двухчастотных систем ILS

- l Совместный или отдельный анализ двух несущих двухчастотных систем ILS;
- l Точные измерения отношения уровней и относительного сдвига фаз между сигналами курса и клиренса систем ILS непосредственно во время работы.

Анализ сигналов GBAS систем:

Программная опция K9 для анализаторов EVS 300 позволяет проводить верификацию и измерение параметров как назем-



ных, так и воздушных систем посадки самолетов GBAS (передача скорректированных координат GPS в дифференциальном режиме относительно опорных наземных антенн). Опция позволяет производить измерения уровня сигнала, отклонения частоты выбранных тайм-слотов, производить идентификацию SSID и GBAS ID, длительности посылки пакетов и типов сообщений и другую информацию GBAS сигнала.

Анализ сигналов SCAT-систем

Программная опция K10 позволяет проводить верификацию и измерение параметров как наземных, так и воздушных систем посадки самолетов SCAT. Опция одновременно собирает данные об идентификаторе слота (SLID), идентификаторе SCAT, длительности посылки пакетов и другую информацию SCAT-сигнала. Детальная информация отображается для каждого тайм-слота. В дополнение к демодуляции и индикации специальных SCAT-данных, опция позволяет производить измерения уровня сигнала и отклонения частоты.

Режим долговременных измерений

- l Наблюдение за сигналами удаленной станции в течение длительного времени;
- l Срок работы от батарей в режиме долговременных измерений до одной недели.

Характерные особенности

- l Высококонтрастный цветной ЖК-дисплей (16,4 см);
- l Широкий диапазон рабочих температур от -10 °C до +55 °C
- l Небольшая масса (5,7 кг);
- l Высокая механическая прочность в соответствии со стандартами MILSTD-810D и IEC 68;
- l Наличие аналогового выхода для дополнительного анализа принимаемых сигналов;
- l Анализ внешних модулирующих сигналов;
- l Самоконтроль (BITE);
- l Интерфейс LAN и RS-232-C для дистанционного управления всеми функциями и для вывода измерительных данных;
- l Разъем USB для экспорта данных и обновления программного обеспечения.

Краткие технические характеристики

Частота	
Диапазон частот	от 70 до 350 МГц
Диапазоны установки фильтров предварительной селекции	
Маркерный радиомаяк	от 74.7 до 75.3 МГц
ILS LOC/VOR	от 107 до 119 МГц
ILS GS	от 319 до 341 МГц
Сканирование по частоте (опция R&S®EVS-K1)	от 70 до 350 МГц
Разрешение по частоте	100 Гц
Температурный дрейф (от -10 °C до +55 °C)	1×10 ⁻⁶
Уровень	
Диапазон отображения ¹⁾ (режим автоматического переключения диапазона)	от -120 до +20 дБмВт
Девияция при -30 дБмВт	<0.8 дБ
Нелинейность в диапазоне от -40 дБ до +30 дБ	<0.5 дБ
Макс. входная мощность	+13 дБмВт
Собственные шумы (режим малых шумов)	< -115 дБмВт
Перекрестная модуляция (интермодуляция)	
Точка пересечения по интермодуляционным составляющим третьего порядка, IP3 (2 × 10 дБмВт, f > 200 кГц, режим малых искажений)	>20 дБмВт
Анализ сигнала ILS	
Диапазон входного уровня	от -80 до +10 дБмВт
Глубина модуляции (от 0 до 95 %)	
Девияция 90/150 Гц ±2 % ²⁾	≤0,5 %
Девияция голос/идентификатор	≤1,0 %
ЗЧ, девияция 90/150 Гц ±5Гц ²⁾	≤0,05 Гц
ЗЧ, девияция 1020 Гц ±50Гц ²⁾	≤5,0 Гц
Фазовый угол 90/150 Гц	
Диапазон измерения	от 0° до +120° или ±60°
Девияция	≤0.2°
Измерение разности глубины модуляции (DDM), режим курсового радиомаяка	
Девияция ≤±10 % DDM	≤0,04 % DDM ±0,1 % от показаний
Девияция >±10 % DDM	≤0,04 % DDM ±0,2 % от показаний
Измерение разности глубины модуляции (DDM), режим глиссиды	
Девияция ≤±20 % DDM	≤0,08 % DDM ±0,1 % от показаний
Девияция >±20 % DDM	≤0,08 % DDM ±0,2 % от показаний
Анализ сигнала маркерных радиомаяков	
Диапазон входного уровня	от -80 до +10 дБмВт
Глубина модуляции (от 80 % до 100 %)	
Девияция	
400/1300/3000 Гц ±2 % ²⁾	≤0,5 %
ID-тона 1020 Гц ±2 % ²⁾	≤1,0 %
ЗЧ, девияция	
400/1300/3000 Гц ±50 Гц ²⁾	≤0,5 Гц
ID-тона 1020 Гц ±20 Гц	≤5,0 Гц

Информация для заказа

Наименование	Тип устройства	Код заказа
Анализатор ILS/VOR	R&S®EVS300	3544.4005.02
Аппаратные опции		
Второй модуль обработки сигнала	R&S®EVS-B1	5200.6625.02
GSM-модем	R&S®EVS-B2	5200.6631.02
Батарея аккумуляторов	R&S®EVS-B3	5200.8240.02
Программные опции		
Сканирование по частоте	R&S®EVS-K1	5200.6554.00
Режим GPS	R&S®EVS-K2	5200.6548.00
Режим CRS/CLS	R&S®EVS-K3	5200.9082.00

Частота	
Диапазон входного уровня	от -80 до +10 дБмВт
Азимут, девияция	≤±0,1°
Глубина AM модуляции (от 0 до 50 %)	
Девияция 30/9960 Гц ±2 % ²⁾	≤0,5 %
Девияция голос/идентификатор	≤1,0 %
Девияция искажений AM	≤1,0 %
Звуковая частота	
Девияция 30 Гц ±3 Гц ²⁾	≤0,03 Гц
Девияция 1020 Гц ±50 Гц ²⁾	≤5,0 Гц
Девияция 9960 Гц ±100 Гц ²⁾	≤0,5 Гц
Девияция ЧМ	≤0,1 Гц ±0,5 % от показаний
Сканирование по частоте (опция R&S®EVS-K1)	
Диапазон частот	от 70 до 350 МГц
Начальная/конечная частота или центральная частота/полоса обзора	выбирается пользователем в диапазоне от 70 до 350 МГц
Полосы разрешения	1/3/10/30 кГц
Входы и выходы (на передней панели)	
Вход ВЧ	разъем N, 50 Ом
Выход ЗЧ	гнездо 3,5 мм
USB	двойной разъем USB (флеш-диск и т. п.)
Источник питания антенны	выход для питания и дистанционного управления активными антеннами
Входы и выходы (на задней панели)	
Интерфейс дистанционного управления	RS-232-C, 9-контактный разъем D-Sub
Интерфейс GPS/GSM (опция R&S®EVS-B2 и R&S®EVS-K2)	RS-232-C, 9-контактный разъем D-Sub
Интерфейс LAN	RJ-45, 100BaseT
Выход постоянного напряжения	12 В, макс. 500 мА
Вход постоянного напряжения	от 10 до 28 В
Вход модулирующего/синхросигнала	разъем BNC
Аналоговый выход (2 выхода)	разъем BNC, 50 Ом
Общие характеристики	
Дисплей	цветной ЖК-дисплей 16,4 см/6,4"
Диапазон рабочих температур	от -10 до +55 °C
Диапазон температур хранения	от -35 до +70 °C
Источник питания	от 100 до 240 В (переменный ток), от 1 до 0,6 А, от 47 до 63 Гц
Встроенная батарея (опция R&S®EVS-B3)	аккумулятор NiMH
Время непрерывной работы (при температуре от 10 °C до 45 °C)	от 8 до 10 часов
Внешний источник питания постоянного напряжения	от 10 до 28 В, макс. 3 А
Габариты (Ш × В × Г)	350 мм × 147 мм × 219 мм
Масса (с встроенной батареей)	5,7 кг

¹⁾ В случае перегрузки сигнала, лежащего внутри диапазона или вне диапазона, индицируется состояние перегрузки.

²⁾ Максимальный дрейф частоты модулирующего сигнала.

Наименование	Тип устройства	Код заказа
Режим быстрого преобразования Фурье	R&S®EVS-K4	5201.5922.00
Поддержка датчиков мощности Rohde&Schwarz	R&S®EVS-K5	5201.8644.02
Измерение модуляции DME	R&S®EVS-K6	5201.8650.02
Режим осциллографа	R&S®EVS-K7	5201.8667.02
Пакет опций «EVS-K5 + EVS-K6»	R&S®EVS-K8	5201.8696.02
Режим GBAS	R&S®EVS-K9	5202.8154.02
Режим SCAT	R&S®EVS-K10	5201.7783.00

Гармонические смесители

2 R&S®FS-Zxx

Расширение верхнего диапазона частот анализаторов спектра до 500 ГГц



Краткое описание

Гармонические смесители (миксеры / преобразователи на гармониках (Harmonic Mixers)) повышают гибкость анализаторов спектра R&S®FSW, FSV, FSVA, FSVR, FSU, FSQ, FSWP, FSUP, расширяя верхний диапазон частот, для более чёткого анализа тестируемых устройств, работающих в мм-диапазоне длин волн. Расширение диапазона, вплоть до 500 ГГц, создает условия для расширения исследований, и создания новых технологий, для широкого круга применений, от медицины до авиационной промышленности.

Основные свойства

- ! Малые потери на преобразование;
- ! Хорошее согласование;
- ! Широкий диапазон значений частот ПЧ;
- ! Высокое значение точки компрессии 1 дБ;

Характерные особенности

Гармонические смесители R&S®FS-Zxx имеют двойную конструкцию, благодаря чему, уменьшены потери на преобразование и, соответственно, увеличен динамический диапазон. Вход смесителей снабжен развязывающим устройством, что обеспечивает хорошее согласование входа и уменьшает погрешность измерений. В смесителях отсутствует необходимость частотной регулировки тока смещения, что является неоценимой особенностью автоматических измерений.

Смесители поставляются в жестком кейсе. В комплекте имеется CD с документацией и USB-карта памяти с данными потерь на преобразование, которые легко можно загрузить в анализатор спектра. Для работы со смесителями анализаторы спектра должны быть оснащены портами LO/IF (опция “-B21”).

Краткие технические характеристики

	FS-Z60	FS-Z75	FS-Z90	FS-Z110	FS-Z140	FS-Z170	FS-Z220	FS-Z235	FS-Z500
Диапазон частот	40-60 ГГц	50-75 ГГц	60-90 ГГц	75-110 ГГц	90-140 ГГц	110-170 ГГц	140-220 ГГц	220-325 ГГц	325-500 ГГц
Потери на преобразование	макс. 20 дБ тип. 15 дБ	макс. 24 дБ тип. 20 дБ	макс. 30 дБ тип. 23 дБ	макс. 25 дБ тип. 20 дБ	тип. 28 дБ	тип. 30 дБ	макс. 48 дБ тип. 32 дБ	тип. 40 дБ	макс. 65 дБ тип. 58 дБ
КСВН ВЧ-входа	1,6:1	1,5:1	1,5:1	1,5:1	1,5:1	1,6:1	1,7:1	1,4:1	2,7:1
Номер гармоники	4	6	6	8	10	12	16	22	36
Точка компрессии 1 дБ	0 дБ	-6 дБ	-7 дБ	-3 дБ	-3 дБ	-3 дБ	-5 дБ	-5 дБ	-3 дБ
Погрешность измерения (достоверность 95%)	< 4,5 дБ (от +5 °C до +40 °C)								
Температурный дрейф (макс.)	< 1,5 дБ (от +5 °C до +40 °C)								
РЧ-вход (RF input)	WR19 UG-383/UM	WR15 UG-385/U	WR12 UG-387/UM	WR10 UG-387/UM	WR8 UG-387/UM	WR6 UG-387/UM	WR5,1 UG-387/UM	WR3,4 UG-387/UM	WR2,2 UG-387/UM
Вход гетеродина (LO input)	SMA (f)	SMA (f)	SMA (f)	SMA (f)	SMA (f)	SMA (f)	SMA (f)	SMA (f)	SMA (f)
Диапазон частот	8,6-15,4 ГГц	8-12,8 ГГц	7,4-15,3 ГГц	7,5-14 ГГц	9-14 ГГц	9,1-14,1 ГГц	8,7-13,7 ГГц	10-14,77 ГГц	9-13,88 ГГц
Диапазон мощности LO	от +13,5 до +16 дБм							+13 до +16 дБм	+14 до +15 дБм
Выход ПЧ (IF output)	SMA (f)	SMA (f)	SMA (f)	SMA (f)	SMA (f)	SMA (f)	SMA (f)	SMA (f)	SMA (f)
Диапазон частот	500 МГц – 3,2 ГГц				10МГц-3ГГц		от 10 МГц – 1 ГГц		5МГц – 3ГГц

Информация для заказа

Наименование	Тип устройства	Код заказа
Гармонический миксер: 40 ГГц – 60 ГГц	R&S®FS-Z60	1048.0171.02
Гармонический миксер: 50 ГГц – 75 ГГц	R&S®FS-Z75	1048.0271.02
Гармонический миксер: 60 ГГц – 90 ГГц	R&S®FS-Z90	1048.0371.02
Гармонический миксер: 75 ГГц – 110 ГГц	R&S®FS-Z110	1048.0471.02
Гармонический миксер: 90 ГГц – 140 ГГц	R&S®FS-Z140	3622.0708.02
Гармонический миксер: 110 ГГц – 170 ГГц	R&S®FS-Z170	3622.0714.02
Гармонический миксер: 140 ГГц – 220 ГГц	R&S®FS-Z220	3593.3250.02
Гармонический миксер: 220 ГГц – 325 ГГц	R&S®FS-Z325	3593.3267.02
Гармонический миксер: 325 ГГц – 500 ГГц	R&S®FS-Z500	3593.3273.02

Для работы с миксерами, используемые анализаторы спектра R&S®FSx должны быть оснащены портами LO/IF (опция “-B21”)

Программное обеспечение для анализа сигналов. R&S®VSE

Анализ различных типов сигналов на ПК
в дополнение к измерительному прибору

Краткое описание

Используя огромный опыт в области разработки решений для анализа сигналов, компания Rohde&Schwarz предлагает пользователям новое программное обеспечение для работы с различными типами сигналов и стандартов передачи данных при помощи персонального компьютера в дополнение к измерительному прибору.

Программное обеспечение R&S®VSE – Vector Signal Explorer построено на платформе обработки анализа сигналов уже прекрасно зарекомендовавшего себя анализатора спектра и сигналов высшего класса модели FSW, с оптимизацией для работы на ПК. Данное ПО предлагает пользователю широчайший набор инструментов с тем же интуитивно понятным графическим интерфейсом.



Информация для заказа

Наименование	Тип	Код заказа
VSE - базовое программное обеспечение (необходим лицензионный ключ R&S®FSPC)	R&S®VSE	1320.7500.06
Лицензионный ключ	R&S®FSPC	1310.0090.03
Анализ импульсных сигналов	R&S®VSE-K6	1320.7516.06
Анализ аналоговых видов модуляций	R&S®VSE-K7	1320.7539.06
Векторный анализ сигналов	R&S®VSE-K70	1320.7522.06
Измерения стандарта 3GPP FDD	R&S®VSE-K72	1320.7580.06
Измерения стандарта IEEE 802.11a/b/g	R&S®VSE-K91	1320.7597.02
Измерения стандарта IEEE 802.11n	R&S®VSE-K91N	1320.7600.02
Измерения стандарта IEEE 802.11ac	R&S®VSE-K91AC	1320.7616.02
Измерения стандарта IEEE 802.11p	R&S®VSE-K91p	1320.7680.02
Измерения стандарта EUTRA/LTE FDD Uplink and Downlink	R&S®VSE-K100	1320.7545.06
Измерения стандарта EUTRA/LTE TDD Uplink and Downlink	R&S®VSE-K104	1320.7568.06
Поддержка программного обеспечения VSE	R&S®VSE-SWM	1320.7622.81



Основные свойства

- | Поддержка множества приборов R&S®FSL, FPS, FSV, FSW, RTO, FSWP, FSVA, FPL.
- | Управление множеством инструментов на одном ПК.
- | Работа с I/Q-данными (как непосредственно с прибора, так и с записанными файлами).
- | Широкий набор измерительных приложений.

Характерные особенности

Являясь средством постобработки, R&S®VSE позволяет записывать, проигрывать, демодулировать сигналы и применять различные маркерные измерения, получая первичную информацию посредством одного из поддерживаемых анализаторов спектра R&S®FSL, FPS, FSV, FSW или осциллографа модели R&S®RTO. Передача данных для обработки в VSE на ПК осуществляется посредством LAN-интерфейса.

Примечательными особенностями ПО являются возможности по удаленному управлению как приборами, так и самим ПО, а также поддержка работы с несколькими инструментами и возможность работы с файлами, записанными ранее, т. е. без подключения анализатора.

Тестовый приемник электромагнитных помех R&S®ESL

3

R&S®ESL3: от 9 кГц до 3 ГГц

R&S®ESL6: от 9 кГц до 6 ГГц

Компактный и экономичный измерительный приемник



Утвержденный тип средств измерений
Регистрационный номер в Госреестре 41606-09

Краткое описание

Тестовый приемник R&S®ESL сочетает в себе сразу два прибора: измерительный ЭМП-приемник для проведения испытаний на ЭМС, согласно последним стандартам, и полнофункциональный анализатор спектра для разнообразных лабораторных задач. Приемник R&S®ESL – это идеальный выбор в условиях ограниченного бюджета.

Основные свойства

- ▮ Диапазон частот от 9 кГц до 3 ГГц или от 9 кГц до 6 ГГц, охватывающий практически все промышленные стандарты по испытаниям на ЭМС;
- ▮ Впервые применяемая в экономичном классе приборов комбинация измерительного ЭМП-приемника и анализатора спектра;
- ▮ Все основные функции современного тестового приемника, в том числе полностью автоматизированные последовательности испытаний;
- ▮ Взвешивающие детекторы: максимального, минимального, среднего значения, среднеквадратический, квазипиковый, а также усредняющий по постоянной времени прибора и со среднеквадратическим усреднением согласно последней версии стандарта CISPR 16-1-1;
- ▮ Компактный, легкий прибор, который может работать от батареи в случае мобильного применения.

Характерные особенности

Высокоточные, воспроизводимые результаты благодаря отличным ВЧ-характеристикам

- ▮ Погрешность по амплитуде: 0,5 дБ;
- ▮ Точка компрессии по уровню 1 дБ: +5 дБмВт;
- ▮ ВЧ-вход с защитой от импульсного напряжения: до 10 мВтс;
- ▮ Средний уровень собственного шума (DANL) с предусилителем: менее –152 дБмВт (1 Гц);
- ▮ Полосы разрешения: от 10 Гц до 10 МГц (по уровню –3 дБ), 200 Гц, 9 кГц, 120 кГц (по уровню –6 дБ), 1 МГц (импульсн.).



Находящееся вне конкуренции для приборов данного класса соотношение между стоимостью и техническими характеристиками

- ▮ Два измерительных прибора в одном: тестовый ЭМП-приемник и анализатор спектра;
- ▮ Малые затраты на приобретение;
- ▮ Наилучшие ВЧ-характеристики среди приборов своего класса;
- ▮ Исчерпывающий набор измерительных функций и методов оценивания;
- ▮ Недорогие, легко подключаемые опции.

Интуитивно понятное управление, как у всех тестовых приемников компании Rohde&Schwarz

- ▮ Настройки режима сканирования в понятном табличном представлении;
- ▮ Возможность одновременного измерения с помощью нескольких детекторов;
- ▮ Предварительно заданные коэффициенты антенн и предельные линии в соответствии с промышленными стандартами;
- ▮ Выборочный контроль критического уровня помех с помощью функций TUNE to MARKER и MARKER TRACK;
- ▮ Одновременное измерение с использованием до четырех детекторов;
- ▮ Отображение крупной столбчатой диаграммы при использовании функции удержания максимального значения MAX HOLD для более четкого представления измеренных значений.

Простота модернизации, большой набор интерфейсов

- ▮ Подключение и работа с опциями без разборки прибора;
- ▮ Дополнительные интерфейсы, расширяющие возможности применения тестового приемника R&S®ESL (выход видеосигнала, выход ПЧ, дистанционное управление цепями стабилизации импеданса линии).

Легкий и компактный, подходит для монтажа, обслуживания и штатной работы

- ▮ Простота транспортировки благодаря компактным размерам и малому весу;
- ▮ Работа от внутренней перезаряжаемой батареи независимо от источника питания переменного тока (опция);
- ▮ Измерение мощности с помощью датчиков мощности R&S®NRP-Zxx.

Краткие технические характеристики

	R&S®ESL3	R&S®ESL3	R&S®ESL6	R&S®ESL6
Диапазон частот	от 9 кГц до 3 ГГц		от 9 кГц до 6 ГГц	
Точность воспроизведения частоты	1 × 10 ⁻⁶			
С опорным генератором R&S®FSL-B4 (ОСХО)	1 × 10 ⁻⁷			
Время измерения				
Режим приемника/сканирование (на шаг частоты)	выбор от 100 мкс до 100 с			
Режим анализатора/время развертки	выбор от 2,5 мс до 16000 с, нулевая полоса обзора – от 1 мкс до 16000 с			
Полоса разрешения (по уровню -3 дБ)	от 10 Гц до 10 МГц с кратностью шага 1/3			
Полоса разрешения (по уровню -6 дБ)	200 Гц, 9 кГц, 120 кГц, 1 МГц (импульсн.)			
Полоса видеофильтра	от 1 Гц до 10 МГц с кратностью шага 1/3			
Уровень				
Макс. уровень радиосигнала (входное ослабление ≥ 10 дБ)	+30 дБмВт (= 1 Вт)			
Максимальная импульсная энергия	10 мВт·с			
Максимальное импульсное напряжение	150 В			
Точка пересечения третьего порядка (ТОI)	тип. +18 дБмВт			
Точка компрессии по уровню 1 дБ	+5 дБмВт			
Средний уровень собственных шумов (DANL) (с полосой разрешения 1 Гц (БПФ-фильтр) и предусилителем R&S®FSL-B22)				
9 кГц < f < 3 МГц	тип. -115 дБмВт			
f = 500 МГц	тип. -162 дБмВт			
f = 3 ГГц	тип. -158 дБмВт			
Детекторы	полож./отриц. пиковый, автопиковый, среднеквадратический, квазипиковый, усредняющий, отсчетов, усредняющий с постоянной времени прибора (среднее CISPR), среднеквадратического усреднения (CISPR RMS)			
Погрешность измерения уровня	f < 3 ГГц (<0,5 дБ) f < 6 ГГц (<0,8 дБ)			
Следящий генератор	нет	есть	нет	есть
Диапазон частот	–	от 1 МГц до 3 ГГц	–	от 1 МГц до 6 ГГц
Выходной уровень	–	от -20 до 0 дБмВт	–	от -20 до 0 дБмВт

3
Информация для заказа

Наименование	Тип устройства	Код заказа
Тестовый приемник электромагнитных помех, от 9 кГц до 3 ГГц	R&S®ESL3	1300.5001.03
Тестовый приемник электромагнитных помех, от 9 кГц до 3 ГГц, со следящим генератором	R&S®ESL3	1300.5001.13
Тестовый приемник электромагнитных помех, от 9 кГц до 6 ГГц	R&S®ESL6	1300.5001.06
Тестовый приемник электромагнитных помех, от 9 кГц до 6 ГГц, со следящим генератором	R&S®ESL6	1300.5001.16
Аппаратные опции		
Термостатированный кварцевый генератор опорной частоты, старение 1×10 ⁻⁷ /год ¹⁾	R&S®FSL-B4	1300.6008.02
Дополнительные интерфейсы ¹⁾	R&S®FSL-B5	1300.6108.02
Функция ждущей развертки	R&S®FSL-B8	1300.5701.02
Интерфейс GPIB	R&S®FSL-B10	1300.6208.02
ВЧ-предусилитель (3/6 ГГц)	R&S®FSL-B22	1300.5953.02
Источник питания постоянного тока, от 12 до 28 В	R&S®FSL-B30	1300.6308.02
Аккумуляторная NiMH батарея ²⁾	R&S®FSL-B31	1300.6408.02
Программные опции		
Измерительный демодулятор AM/ЧМ/ФМ	R&S®FSL-K7	1300.9246.02
Поддержка датчиков мощности ³⁾	R&S®FSL-K9	1301.9530.02
Прикладное встроенное ПО для измерения коэффициента шума и усиления ⁴⁾	R&S®FSL-K30	1301.9817.02
Принадлежности		
КСВ-мост, от 10 МГц до 3 ГГц (включая калибровочные меры XX, K3, нагрузки)	R&S®FSH-Z2	1145.5767.02
Согласователь импедансов 75 Ом, разъем «N-в-BNC»	R&S®FSH-Z38	1300.7740.02

Наименование	Тип устройства	Код заказа
Дополнительный модуль зарядного устройства	R&S®FSL-Z4	1300.5430.02
Согласователь импедансов 50/75 Ом, N-разъемы	R&S®RAM	0358.5414.02
Согласователь импедансов 75 Ом, последовательный резистор 25 Ом, N-разъемы	R&S®RAZ	0358.5714.02
КСВ-мост, от 5 МГц до 3 ГГц	R&S®ZRB2	0373.9017.52
КСВ-мост, от 40 кГц до 4 ГГц	R&S®ZRC	1039.9492.52
Датчики мощности для опции R&S®FSL-K9		
Датчик средней мощности, от 10 МГц до 8 ГГц, 200 мВт	R&S®NRP-Z11	1138.3004.02
Датчик средней мощности, от 10 МГц до 18 ГГц, 200 мВт	R&S®NRP-Z21	1137.6000.02
Датчик средней мощности, от 10 МГц до 18 ГГц, 2 Вт	R&S®NRP-Z22	1137.7506.02
Датчик средней мощности, от 10 МГц до 18 ГГц, 15 Вт	R&S®NRP-Z23	1137.8002.02
Датчик средней мощности, от 10 МГц до 18 ГГц, 30 Вт	R&S®NRP-Z24	1137.8502.02
Термодатчик мощности, от 0 Гц до 18 ГГц, 100 мВт	R&S®NRP-Z51	1138.0005.02
Термодатчик мощности, от 0 Гц до 40 ГГц, 100 мВт	R&S®NRP-Z55	1138.2008.02
Датчик средней мощности, от 9 кГц до 6 ГГц, 200 мВт	R&S®NRP-Z91	1168.8004.02
Внешнее ПО		
ПО для измерения электромагнитных помех	R&S®ES-SCAN	1308.9270.02

¹⁾ Видеовыход, выход ПЧ, управление источником шума, интерфейс дист. управл. для V-цепей, интерфейс для датчиков мощности R&S®NRP-Zxx.

²⁾ Требуется опция R&S®FSL-B30.

³⁾ Требуется опция R&S®FSL-B5 или R&S®NRP-Z3/4 и датчик мощности R&S®NRP-Zxx.

⁴⁾ Требуется опция R&S®FSL-B5 и предусилитель.

Измерительный приемник электромагнитных помех R&S®ESRP

3 Измерения для предварительной проверки на соответствие стандартам — быстро и эффективно
Диапазон частот от 10 Гц до 3,6 / 7 ГГц



Утвержденный тип средств измерений.
Регистрационный номер в Госреестре: 54075-13

Краткое описание

Измерительные приемники серии R&S®ESRP предназначены для измерения электромагнитных помех (ЭМП) при предварительной проверке на соответствие стандартам, в целях подготовки оборудования к заключительным сертификационным испытаниям, и в то же время, они являются полнофункциональными анализаторами сигналов и спектра.

Представляют собой автоматически или вручную перестраиваемые супергетеродинные приемники с последовательным частотным сканированием или параллельным режимом сканирования во временной области на основе БПФ-метода, значительно ускоряющего измерения. Для предотвращения перегруза входного каскада, при измерениях широкополосных помех, приемники могут оснащаться переключаемым преселектором.

Благодаря компактным размерам, малому весу и дополнительным принадлежностям, приемники R&S®ESRP хорошо приспособлены и для мобильного применения.

Основные свойства

- | Измерительный приемник ЭМП и анализатор сигналов и спектра объединены в один прибор;
- | Полосы разрешения от 10 Гц до 1 МГц в соответствии с CISPR (опция ESRP-B29);
- | Опциональный преселектор и предварительный усилитель (опция ESRP-B2);
- | Широкий выбор детекторов: макс. пиковый, мин. пиковый, среднего значения, среднеквадратичный, квазипиковый, среднего значения с заданной постоянной времени (CISPR-average) и среднеквадратичный в соответствии с действующей редакцией CISPR 16-1-1 (RMS-average);
- | Соответствующие стандарту — измерения импульсных помех с частотой повторения ≥ 10 Гц (с опцией ESRP-B2);
- | Исключительно быстрое сканирование во временной области благодаря БПФ (опция ESRP-K53);
- | Анализ ПЧ (опция ESRP-K56);
- | Автоматизированные последовательности испытаний;
- | Сенсорный дисплей диагональю 8,4 дюйма (21 см);
- | Дополнительные возможности питания, как от источника питания постоянного тока, так и от аккумуляторных батарей.



Характерные особенности

Сенсорный дисплей, помимо удобства работы, повышает скорость настройки прибора. Результаты измерений отображаются как в числовой форме, так и в виде графических аналоговых гистограмм.



Приемники обеспечивают несколько типов измерений, предназначенных для оптимизации обработки данных, например:

- | Сканирование частоты (определение уровня сигнала за одно измерение) с использованием конфигурации, отвечающей определенному стандарту, или в качестве предварительного измерения для уменьшения объема данных.
- | Параллельное детектирование — одновременное использование нескольких детекторов и поиск пиков на всех кривых по отдельности.
- | Автоматизированные последовательности испытаний — один или несколько этапов испытаний могут быть объединены в одиночную автоматизированную последовательность.
- | Сканирование во временной области (ESRP-K53) — альтернативный вариант предварительных сканирований и, следовательно, более эффективный способ уменьшения длительности измерения.
- | Анализ ПЧ (ESRP-K56) — средство для точной настройки частоты приемника и для идентификации сигналов и их полос пропускания.

Благодаря небольшим размерам, малому весу, дополнительно поставляемым: защищенному корпусу с поворотной ручкой, возможности питания, как от источника питания постоянного тока, так и от аккумуляторных батарей, приемники R&S®ESRP хорошо приспособлены и для мобильного применения.

Краткие технические характеристики

Наименование параметра	Значение	
Частотный диапазон	R&S®ESRP3	от 10 МГц до 3,6 ГГц (AC coupled) от 9 кГц до 3,6 ГГц (DC coupled)
	R&S®ESRP7	от 10 МГц до 7 ГГц (AC coupled) от 9 кГц до 7 ГГц (DC coupled)
	с ESRP-B29 (DC coupled)	от 10 Гц до макс. частоты
Разрешение по частоте	Режим приемника	0,1 Гц
	Режим анализатора	0,01 Гц
Стабильность опорного генератора (температурная)	Стандартно	$\pm 1 \times 10^{-6}$
	с R&S®FSV-B4 (мод. 02)	$\pm 1 \times 10^{-7}$
	с R&S®FSV-B4 (мод. 03)	$\pm 1 \times 10^{-8}$
Сканирующий приемник	Количество диапазонов	макс. 10 (с различными настройками)
	Режим сканирования	Частотное (normal scan). Во временной обл. (ESRP-K53)
	Время измерения	от 50 мкс до 100 с
Анализатор спектра	Время свипирования	от 1 мкс до 16'000 с (span=0 Гц) от 1 мс до 16'000 с (span≥10 Гц)
	Фазовый шум (на 500 МГц, отстройка 10 кГц)	< -106 дБн (1 Гц)
Преселектор (R&S®ESRP-B2)	Состояние	Всегда вкл. (режим приемника) Вкл/ выкл. (режим анализатора)
	Количество фильтров	16 фиксированных
Предусилитель (R&S®ESRP-B2)	Частотный диапазон	от 1 кГц до 3,6 или 7 ГГц
	Усиление	20 дБ (ном.)
Предусилитель (R&S®FSV-B22)	Доступность	В режиме приемник / анализатор (прибор без опц. ESRP-B2)
	Частотный диапазон	Только с выкл. Преселектором (прибор с опц. ESRP-B2)
	Усиление	от 100 кГц до 3,6 или 7 ГГц 20 дБ (ном.)
Максимальный уровень входного сигнала	РЧ мощность (CW-сигнал) (ослабление ВЧ ≥ 10 дБ)	50 В (AC coupled) / 0 В (DC coupled) 30 дБм (1Вт) предусилит. выкл. 23 дБм (0,2Вт) предусилит. вкл.
	Макс. имп. Напряжение (ослабление ВЧ ≥ 10 дБ)	150 В
	Макс. энергия импульса (ослабление ВЧ ≥ 10 дБ, 10 мкс)	1 мВт-с
	ПЧ и полосы разрешения	По уровню -3 дБ (SPAN ≥ 10 Гц, режим приемника и анализатора) По уровню -6 дБ (ЗМС-фильтры) БПФ-фильтры (По уровню -3 дБ) Канальные фильтры (по уровню -3 дБ, режим анализатора)
Отображаемый средний уровень шума (DANL) в режиме анализатора спектра, (в диапазоне частот от 1 ГГц до 3,6 ГГц, приведенный к 1 Гц)	стандартно	< -151 дБм (тип.) предусил. выкл. < -165 дБм (тип.) предусил. вкл.
	с опц. FSV-B22	< -163 дБм (тип.) предусил. вкл.
Средний уровень шумов в режиме приемника	Стандартно	< 6 дБмкВ (ном.) предусил. Выкл (30 МГц — 1 ГГц в полосе 120 кГц) < 17 дБмкВ (ном.) предусил. Выкл (1 ГГц — 3,6 ГГц в полосе 1 МГц) < -7 дБмкВ (ном.) предусил. вкл. (30 МГц — 1 ГГц в полосе 120 кГц) < 5 дБмкВ (ном.) предусил. вкл. (1 ГГц — 3,6 ГГц в полосе 1 МГц) < -4 дБмкВ (ном.) предусил. вкл. (30 МГц — 1 ГГц в полосе 120 кГц) < 7 дБмкВ (ном.) предусил. вкл. (1 ГГц — 3,6 ГГц в полосе 1 МГц)
	с опц. ESRP-B2	
	с опц. FSV-B22	
Абсолютная погрешность измерения уровня сигнала на частоте 64 МГц (в диапазоне температур от +5°C до +40°C)	Преселектор выкл.	< 0,35 дБ
	Преселектор вкл.	< 0,45 дБ
Типы детекторов	Одновременно макс. до 4	макс. пиковый, мин. пиковый, среднего значения, среднеквадратичный, квазипиковый, среднего значения с заданной постоянной времени (CISPR-average), среднеквадратичный в соответствии с действующей редакцией CISPR 16-1-1 (RMS-average)

3

Наименование параметра	Значение	
Аудио демодуляция	Тип демодуляции	AM, ЧМ
	Аудио выход	Встроенный громкоговоритель и разъем для наушников
Дисплей	Цветной сенсорный	Диагональ 21 см (8,4 дюйма) Разрешение 800-600 пикс. (SVGA)
Интерфейсы		USB, GPIB, LAN
Потребляемая мощность		100 Вт (макс. 180 Вт со всеми опциями)
Питание	Стандартно	100-240 В, 50-400 Гц (сеть переменного тока)
	с опц. FSV-B30	10-28 В (от источника постоянного тока)
	с опц. FSV-B32 (требуется FSV-B1, -B30, -B34)	12 В (Lithium-ion батареи, время работы ном. 2 ч.)
Габаритные размеры	Ш-В-Г (мм)	412 — 197 — 417
Масса	Без опций	9,5 кг

Информация для заказа

Наименование	Тип	Код заказа
Измерительный приемник ЭМП от 9 кГц до 3,6 ГГц	R&S®ESRP3	1316.4500.03
Измерительный приемник ЭМП от 9 кГц до 7 ГГц	R&S®ESRP7	1316.4500.07
Программные опции		
Сканирование во временной области	R&S®ESRP-K53	1316.4639.02
Анализ ПЧ	R&S®ESRP-K56	1316.4897.02
Аппаратные опции		
Корпус повышенной прочности с поворотной ручкой для переноски	R&S®FSV-B1	1310.9500.02
Предварительная селекция и предусилитель	R&S®ESRP-B2	1316.4700.02
Термостатированный кварцевый генератор, прецизионная опорная частота (ОСХО)	R&S®FSV-B4	1310.9522.02
Термостатированный кварцевый генератор с повышенной стабильностью (ОСХО)	R&S®FSV-B4	1310.9522.03
Следящий генератор от 100 кГц до 3,6 ГГц / 7 ГГц	R&S®FSV-B9	1310.9545.02
Управление внешним генератором	R&S®ESR-B10	1310.9551.03
Съемный твердотельный жесткий диск (SSD)	R&S®ESRP-B18	1316.3555.13
Запасной съемный жесткий диск	R&S®ESRP-B19	1316.3561.13
РЧ предусилитель от 100 кГц до 3,6 ГГц / 7 ГГц	R&S®FSV-B22	1310.9600.02
Расширение частотного диапазона до 10 Гц и ЭМС полосы разрешения MIL-стандарта	R&S®ESRP-B29	1316.4880.02
Адаптер питания для работы прибора от источника постоянного напряжения 10-28 В (требуется FSV-B1)	R&S®FSV-B30	1329.0243.02
Комплект Lithium-Ion батарей (требуется FSV-B1, B30, B34)	R&S®FSV-B32	1321.3750.04
Зарядное устройство для Lithium-Ion батарей	R&S®FSV-B34	1321.3950.02
Дополнительные принадлежности		
ПО для измерения электромагнитных помех	R&S®ES-SCAN	1308.9270.02
Комплект для монтажа в 19-дюймовую стойку	R&S®ZZA-478	1096.3248.00
Трансформатор сопротивления 50/75 Ω двунаправленный, L-секция	R&S®RAM	0358.5414.02
Трансформатор сопротивления 50/75 Ω однонаправленный, последовательный резистор 25 Ω	R&S®RAZ	0358.5714.02
КСВН мост, 50 Ω, от 5 МГц до 3 ГГц	R&S®ZRB2	0373.9017.5x
КСВН мост, 50 Ω, от 40 кГц до 4 ГГц	R&S®ZRC	1039.9492.5x
Аттенюатор высокой мощности 100 Вт, 1 ГГц, 3/6/10/20/30 дБ	R&S®RBU100	1073.8495.xx
Аттенюатор высокой мощности 50 Вт, 2 ГГц, 3/6/10/20/30 дБ	R&S®RBU50	1073.8695.xx
Аттенюатор высокой мощности 50 Вт, 6 ГГц, 20 дБ	R&S®RDL50	1035.1700.52
DC блок, от 10 кГц до 18 ГГц, тип-N	R&S®FSE-Z4	1084.7443.02

Измерительный приемник электромагнитных помех R&S®ESR

3 Больше скорость — шире обзор —
новые интеллектуальные возможности
Диапазон частот от 10 Гц до 3,6 / 7 / 26,5 ГГц

 Утвержденный тип средств измерений.
Регистрационный номер в Госреестре: 52009-12, 57971-14

Краткое описание

Измерительные приемники серии R&S®ESR используют все коммерческие стандарты, применяемые в испытательных центрах и лабораториях по исследованию устойчивости радио-электронного оборудования к электромагнитным помехам (ЭМП). Они полностью соответствуют требованиям стандарта CISPR16-1-1 в последней редакции для проведения сертификационных измерений и тестирования изделий на электромагнитную совместимость (ЭМС). Являясь самыми быстродействующими приемниками ЭМП, способны многократно ускорить проведение измерений по сравнению с другими аналогичными системами. Оснащенные широким спектром диагностических инструментов, как то: гистограммы, спектрограммы, анализ спектра в реальном времени, запуск по частотной маске, анализ ПЧ и т.д. — они позволяют установить точную причину возникновения и влияние помехи, облегчая выполнение приемосдаточных испытаний. Благодаря способности, также работать от источника постоянного тока или от аккумулятора, они хорошо приспособлены и для мобильного применения.

Основные свойства

- | Измерительный приемник ЭМП и полнофункциональный анализатор сигналов и спектра в одном приборе;
- | Частотный диапазон до 3,6 / 7 / 26,5 ГГц;
- | Второй ВЧ-вход с максимальной частотой до 1 ГГц и защитой от перегрузок;
- | Штатный преселектор с 16 фиксированными фильтрами и предварительный усилитель;
- | Широкий выбор детекторов, в том числе: CISPR-average и RMS-average;
- | Дополнительные полосы разрешения от 10 Гц до 100 кГц в соответствии с CISPR (MIL STD-461, DO-160);
- | Сканирование во временной области с использованием БПФ и анализ ПЧ;
- | Возможность анализа спектра в реальном масштабе времени в полосе обзора до 40 МГц;
- | Полностью или частично автоматизированные последовательности испытаний;
- | Дистанционно управляемые измерения и автоматизированные ЭМП программы тестирования с помощью программных платформ R&S®EMC32 и R&S®ES-SCAN;
- | Сенсорный дисплей диагональю 8,4 дюйма (21 см);



Характерные особенности

Представленная в 2012 году серия приемников R&S®ESR практически подтверждает технологическое лидерство компании Rohde&Schwarz в области измерительных приемников ЭМП. Они не только отличаются превосходной функциональностью, но и непревзойденным удобством работы, с использованием сенсорного экрана и, четко структурированным интерфейсом. R&S®ESR открывает совершенно новые возможности для проведения измерений, например:

- | **Сканирование во временной области (ESR-K53)** — альтернативный вариант предварительных сканирований, дающих общее представление о спектре помехи, но ещё не соответствующие стандартам ЭМС. Ультрабыстрое сканирование во временной области, на основе технологии БПФ, позволяет многократно ускорить процесс измерений, благодаря чему, многочасовые стандартные измерения при проведении испытаний на устойчивость к ЭМП можно выполнять за считанные секунды, что особенно эффективно, если испытуемое устройство доступно для проведения измерений лишь в течение коротких промежутков времени
- | **Анализ ПЧ (ESR-K56)** — отображение спектра ВЧ-сигнала в окрестности частоты приемника — средство для точной настройки частоты приемника и для идентификации сигналов и их полос пропускания.
- | **Анализ спектра в реальном масштабе времени (ESR-K55)** — параллельное накопление и анализ данных (быстрое выполнение алгоритмов БПФ), в следствии чего, исключаются периоды простоя и никакой информации не теряется. Эффект послесвечения позволяет оценить вероятность появления сигнала, помогая увидеть даже очень кратковременные и редкие события, или помочь разделить наложенные друг на друга сигналы, например импульсные и постоянные помехи, замаскированные широкополосными сигналами.

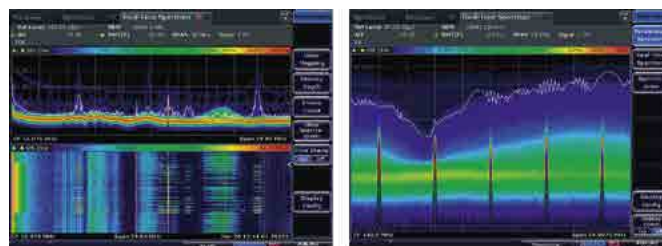

Запуск по частотной маске — один из способов анализа редких событий — анализатор реагирует на конкретные события в спектре. Пользователь может установить точную причину возникновения и влияние помехи.

Краткие технические характеристики

Наименование параметра	Значение	
Частотный диапазон	R&S®ESR3 вход 1, AC coupled вход 1, DC coupled вход 2, DC coupled	от 10 МГц до 3,6 ГГц от 9 кГц до 3,6 ГГц от 9 кГц до 1 ГГц
	R&S®ESR7 вход 1, AC coupled вход 1, DC coupled вход 2, DC coupled	от 10 МГц до 7 ГГц от 9 кГц до 7 ГГц от 9 кГц до 1 ГГц
Разрешение по частоте	R&S®ESR26 вход 1, AC coupled вход 1, DC coupled вход 2, DC coupled с ESR-B29 (DC coupled)	от 10 МГц до 26,5 ГГц от 9 кГц до 26,5 ГГц от 9 кГц до 1 ГГц от 10 Гц до макс. частоты
	Режим приемника	0,1 Гц
Стабильность опорного генератора (температурная)	Режим анализатора	0,01 Гц
	Стандартно	$\pm 1 \times 10^{-6}$
Сканирующий приемник	с R&S®FSV-B4 (мод. 02)	$\pm 1 \times 10^{-7}$
	с R&S®FSV-B4 (мод. 03)	$\pm 1 \times 10^{-8}$
Анализатор спектра	Количество диапазонов	макс. 10 (с различными настройками)
	Режим сканирования	Частотное (logmal), Во временной обл. (ESR-K53)
Преселектор	Время измерения	от 50 мкс до 100 с
	Время свипирования	от 1 мкс до 16'000 с (span=0 Гц) от 1 мс до 16'000 с (span≥10 Гц)
Предусилитель (штатный)	Фазовый шум (на 500 МГц, отстройка 10 кГц)	< -106 дБн (1 Гц)
	Состояние	Всегда вкл. (режим приемника) вкл/выкл. (режим анализатора)
Предусилитель (R&S®FSV-B22) Только для моделей ESR3/7	Количество фильтров	16 фиксированных
	Частотный диапазон	от 1 кГц до 3,6 / 7 или 26,5 ГГц
Максимальный уровень входного сигнала	Усиление	20 дБ (ном.) от 1 кГц до 7 ГГц 30 дБ (ном.) от 7 ГГц до 26,5 ГГц
	Применение	Только с выкл. преселектором
ПЧ и полосы разрешения	Частотный диапазон	от 100 кГц до 3,6 или 7 ГГц
	Усиление	20 дБ (ном.)
Отображаемый средний уровень шума (DANL) в режиме анализатора спектра, (в диапазоне частот от 1 ГГц до 3,6 ГГц, приведенный к 1 Гц)	Вход 1	50 В (AC coupled) / 0 В (DC coupled)
	Вход 2	0 В
Средний уровень шумов в режиме приемника (в диапазоне частот от 1 ГГц до 3,6 ГГц, в полосе 1 МГц)	РЧ мощность (CW-сигнал) (ослабление ВЧ ≥ 10 дБ)	30 дБм (1Вт) предусилит. выкл. 23 дБм (0,2Вт) предусилит. вкл.
	Макс. имп. Напряжение (ослабление ВЧ ≥ 10 дБ)	150 В (канал 1) / 450 В (канал 2)
Абсолютная погрешность измерения уровня сигнала на частоте 64 МГц (в диапазоне температур от +5°C до +40°C)	Макс. энергия импульса (ослабление ВЧ ≥ 10 дБ, 10 мкс)	1 мВтс (канал 1) / 20 мВтс (канал 1)
	По уровню -3 дБ (SPAN ≥ 10 Гц, режим приемника и анализатора)	от 10 Гц до 10 МГц (кратность 1, 2, 3, 5)
Типы детекторов	По уровню -6 дБ (ЭМС-фильтры) Стандартно с опц. ESR-B29	200 Гц, 9 кГц, 120 кГц, 1 МГц 10/100 Гц, 1/10/100 кГц (дополнит.)
	БПФ-фильтры (По уровню -3 дБ)	от 10 Гц до 300 кГц (кратность 1, 2, 3, 5)
Трансформатор сопротивления 50/75 Ω двунаправленный, L-секция	Канальные фильтры (по уровню -3 дБ, режим анализатора)	от 100 Гц до 28 МГц 40 МГц (дополнительно при f≤7 ГГц)
	ESR3/7 стандартно	< -151 дБм (тип.) предусил. выкл.
Адаптер питания для работы прибора от источника постоянного напряжения 10-28 В	ESR26 стандартно	< -150 дБм (тип.) предусил. выкл.
	ESR3/7 стандартно	< -165 дБм (тип.) предусил. вкл.
Адаптер тестового порта, тип N (male), только для ESR26	ESR26 стандартно	< -161 дБм (тип.) предусил. вкл.
	ESR3/7 (с опц. FSV-B22)	< -163 дБм (тип.) предусил. вкл.
Адаптер тестового порта, тип 3,5 мм (male) только для ESR26	ESR26 (с опц. FSV-B22)	< -160 дБм (тип.) предусил. вкл.
	ESR3/7 стандартно	< 17 дБмкВ (ном.) предусил. выкл
Комплект для монтажа в 19-дюймовую стойку	ESR26 стандартно	< 20 дБмкВ (ном.) предусил. выкл
	ESR3/7 стандартно	< 5 дБмкВ (ном.) предусил. вкл < 9 дБмкВ (ном.) предусил. выкл
Комплект для монтажа в 19-дюймовую стойку	ESR26 стандартно	< 0,35 дБ
	Преселектор выкл.	< 0,45 дБ
Комплект для монтажа в 19-дюймовую стойку	Преселектор вкл.	< 0,45 дБ
	Одновременно макс. до 4	макс. пиковый, мин. пиковый, среднего значения, среднеквадратичный, квазипиковый, среднего значения с заданной постоянной времени (CISPR-average), среднеквадратичный в соответствии с действующей редакцией CISPR 16-1-1 (RMS-average)

R&S®ESR может использоваться в составе автоматизированных измерительных комплексах под управлением программных платформ R&S®EMC32 и R&S®ES-SCAN для проведения всех видов испытаний на помехозащищенность и помехоустойчивость в соответствии с промышленными и военными стандартами.

Наименование параметра	Значение	
Аудио демодуляция	Тип демодуляции	AM, ЧМ
	Аудио выход	Встроенный громкоговоритель и разъем для наушников
Дисплей	Цветной сенсорный	Диагональ 21 см (8,4 дюйма) Разрешение 800-600 пикс. (SVGA)
Интерфейсы		USB, GPIB, LAN
Питание	Потребляемая мощность	150 Вт (макс. 250 Вт со всеми опциями)
	Стандартно	100-240 В, 50-400 Гц (сеть переменного тока)
Габаритные размеры	с опц. FSV-B30	10-28 В (от источника постоянного тока)
	с опц. FSV-B32 (требуется FSV-B30 и B34)	12 В (Lithium-ion батареи, время работы ном. 2 ч (ESR3/7), 1,5 ч (ESR26))
Масса	Ш-В-Г (мм)	412 - 197 - 517
	Без опций	12,8 кг (ESR3/7) / 14,6 кг (ESR26)

Информация для заказа

Наименование	Тип	Код заказа
Измерительный приемник ЭМП от 9 кГц до 3,6 ГГц	R&S®ESR3	1316.3003.03
Измерительный приемник ЭМП от 9 кГц до 7 ГГц	R&S®ESR7	1316.3003.07
Измерительный приемник ЭМП от 9 кГц до 26,5 ГГц	R&S®ESR26	1316.3003.26
Принадлежности в комплекте: шнур питания, инструкция по эксплуатации, CD-ROM, адаптер тестового порта (тип N (male) и 3,5 мм (male) только для ESR26)		
Программные опции		
Сканирование во временной области (необходимо ESR-B50)	R&S®ESR-K53	1316.3590.02
Анализ в реальном масштабе времени (необходимо ESR-B50)	R&S®ESR-K55	1316.3603.02
Анализ ПЧ	R&S®ESR-K56	1316.3610.02
Аппаратные опции		
Корпус повышенной прочности с крышкой передней панели	R&S®ESR-B1	1316.4100.02
Термостатированный кварцевый генератор, прецизионная опорная частота (OCXO)	R&S®FSV-B4	1310.9522.02
Термостатированный кварцевый генератор с повышенной стабильностью (OCXO)	R&S®FSV-B4	1310.9522.03
Следящий генератор от 9 кГц до 3,6 ГГц / 7 ГГц	R&S®FSV-B9	1310.9545.02
Управление внешним генератором	R&S®ESR-B10	1310.9551.03
Съемный твердотельный жесткий диск (SSD)	R&S®ESR-B18	1316.3555.14
Запасной съемный жесткий диск	R&S®ESR-B19	1316.3561.14
РЧ предусилитель от 100 кГц до 3,6 ГГц / 7 ГГц (только для моделей ESR3/7)	R&S®FSV-B22	1310.9600.02
Расширение частотного диапазона до 10 ГГц и ЭМС полосы разрешения MIL-стандарта	R&S®ESR-B29	1316.3578.02
Адаптер питания для работы прибора от источника постоянного напряжения 10-28 В	R&S®FSV-B30	1329.0243.02
Комплект Lithium-Ion батарей (требуется FSV- B30, B34)	R&S®FSV-B32	1321.3750.04
Зарядное устройство для Lithium-Ion батарей	R&S®FSV-B34	1321.3950.02
Аппаратное обеспечение для сканирования во временной области и анализа в реальном масштабе времени	R&S®ESR-B50	1316.3584.02
Дополнительные принадлежности		
Адаптер тестового порта, тип N (male), только для ESR26		1021.0541.00
Адаптер тестового порта, тип 3,5 мм (male) только для ESR26		1021.0529.00
Кабель IEC/IEEE, длина 1м / 2м	R&S®PCK	0292.2013.10/20
Комплект для монтажа в 19-дюймовую стойку	R&S®ZZA-478	1096.3248.00
Трансформатор сопротивления 50/75 Ω двунаправленный, L-секция	R&S®RAM	0358.5414.02
Трансформатор сопротивления 50/75 Ω однонаправленный, последовательный резистор 25 Ω	R&S®RAZ	0358.5714.02
КСВН мост, 50 Ω, от 5 МГц до 3 ГГц	R&S®ZRB2	0373.9017.5x
КСВН мост, 50 Ω, от 40 кГц до 4 ГГц	R&S®ZRC	1039.9492.5x
Аттенуатор высокой мощности 100 Вт, 1 ГГц, 3/6/10/20/30 дБ	R&S®RBU100	1073.8495.xx
Аттенуатор высокой мощности 50 Вт, 2 ГГц, 3/6/10/20/30 дБ	R&S®RBU50	1073.8695.xx
Аттенуатор высокой мощности 50 Вт, 6 ГГц, 20 дБ	R&S®RDL50	1035.1700.52
DC блок, от 10 кГц до 18 ГГц, тип-N	R&S®FSE-24	1084.7443.02

Измерительный приемник электромагнитных помех R&S®ESW

3 Исключительные высокочастотные характеристики и уникальные возможности
Диапазон частот от 2 Гц до 8 / 26,5 / 44 ГГц

 Утвержденный тип средств измерений.
Регистрационный номер в Госреестре: 64802-16

Краткое описание

R&S®ESW это новый измерительный приемник высшего класса с широчайшим динамическим диапазоном, высочайшей точностью измерений и уникальными функциональными возможностями для сертификационных измерений по параметрам ЭМС. Приемник полностью отвечает самым высоким требованиям сертификационных измерений согласно последним редакциям стандартов CISPR, EN, MIL STD 461, DO 160, FCC и т.д., а также российским стандартам (ГОСТ, ГОСТ Р и ГОСТ РВ). Как и в предыдущих сериях в R&S®ESW объединены функции измерительного приемника ЭМП и полноценного анализатора спектра.

Основные свойства

- l Частотный диапазон до 8 / 26,5 / 44 ГГц;
- l Второй ВЧ-вход с максимальной частотой до 1 ГГц и защитой от перегрузок и импульсных помех;
- l Штатный преселектор и предварительный усилитель;
- l 21 фильтр предварительной селекции с подключаемыми высокочастотными и узкополосными режекторными фильтрами;
- l Дополнительные малошумящие усилители (ESW-B24);
- l Невероятно высокая скорость измерений благодаря сканированию во временной области на основе БПФ (time domain scan);
- l Анализ кратковременных помех;
- l Анализ спектра в реальном масштабе времени в полосе обзора до 80 МГц (ESW-K55);
- l Дистанционно проводимые измерения и автоматизированные процедуры тестирования ЭМП с использованием программной платформы R&S®EMC32;
- l Генерация отчетов/протоколов для документирования измерений ЭМП;
- l Мультиоконный режим отображения различных измерений на одном экране (MultiView) для наглядности и удобства;
- l Сенсорный дисплей диагональю 12,1 дюйма (30,7 см);
- l Система защиты конфиденциальных данных.

Характерные особенности

Основным назначением измерительного приемника R&S®ESW является проведение сертификационных измерений в соответствии с требованиями коммерческих и военных стандартов по ЭМС. Такие измерения накладывают чрезвычайно высокие требования на измерительное оборудование, которое должно корректно определять и анализировать все возникающие сигналы помех. Великолепные технические характеристики, встроенные функции пред-



варительной селекции, предусилитель, малошумящий усилитель, большой выбор детекторов и т.д. — все это позволяет R&S®ESW полностью соответствовать всем этим требованиям.

Поскольку в R&S®ESW объединены функции измерительного приемника ЭМП и полноценного анализатора спектра, он поддерживает множество режимов работы для различных задач анализа и разных типов сигналов. Имеется возможность активировать одновременно несколько измерительных каналов. Каждый канал отображается на экране в отдельной вкладке. Режим ‘MultiView’ обеспечивает одновременный просмотр всех активных в данный момент каналов. Пользоваться прибором легко и удобно благодаря сенсорному экрану, четко структурированному интерфейсу и небольшому количеству уровней меню.

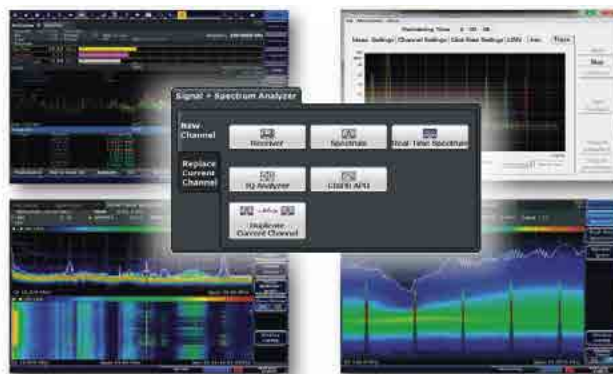

Скорость является определяющим фактором при проведении испытаний. Измерения, для которых ранее требовались минуты или даже часы, теперь выполняются буквально в считанные секунды. Исключительная скорость является следствием применения например, функции сканирования во временной области на базе БПФ, или при одновременном использовании нескольких детекторов.

Для детального исследования сигналов и автоматизации измерений в R&S®ESW имеется ряд уникальных возможностей:

- l **Настраиваемые маркеры** — для целевого анализа на частотах помеховых сигналов. Могут быть связаны с взвешивающим CISPR-детектором для проведения непосредственного сравнения с предельными значениями.
- l **Анализ спектра в режиме реального масштаба времени** (опция R&S®ESW-K55) в полосе анализа до 80 МГц позволяет при помощи режима послесвечения или синхронизации по частотной маске выявить и проанализировать скрытые, кратковременные или перекрываемые помехи.

- I **Анализ кратковременных помех по стандарту CISPR 14-1** (встроенное ПО ClickRateAnalyzer) — автоматическое параллельное (на предписанных стандартом частотах) измерение амплитуд и длительностей прерывистых сигналов, источником которых являются терморегулирующие или программно-управляемые электроприборы, такие как стиральные машины и кондиционеры.
- I **Генератор отчетов / протоколов** — для документирования измерений ЭМП. В отчет входит описание задачи, указание используемых стандартов, особых предустановок, исполь-

зование поправочных коэффициентов и предельных линий, а также графики предварительного измерения.

- I **Защита конфиденциальных данных** — Безопасность и защита специфических пользовательских данных обеспечивается не только благодаря съемному жесткому диску. Для соблюдения самых строгих требований по безопасности дополнительно рекомендуется использовать защиту от записи на внутренний жесткий диск (опция R&S®ESW-K33). Все процессы сохраняются в памяти SDRAM и стираются при выключении измерительного прибора, либо блокируется запись на USB-накопители.

3

Краткие технические характеристики

Наименование параметра	Значение	
Частотный диапазон	R&S®ESW8 вход 1, AC coupled вход 1, DC coupled	от 10 МГц до 8 ГГц от 2 Гц до 8 ГГц
	R&S®ESW26 вход 1, AC coupled вход 1, DC coupled	от 10 МГц до 26,5 ГГц от 2 Гц до 26,5 ГГц
	R&S®ESW44 вход 1, AC coupled вход 1, DC coupled	от 10 МГц до 44 ГГц от 2 Гц до 44 ГГц
	Для всех моделей вход 2, AC coupled вход 2, DC coupled	от 10 МГц до 1 ГГц от 2 Гц до 1 ГГц
Разрешение по частоте	0,01 Гц	
Стабильность опорного генератора (старение)	Стандартно ±1 × 10 ⁻⁷ с R&S®ESW-B4 ±3 × 10 ⁻⁸	
Сканирующий приемник	Количество диапазонов	макс. 10 (с различными настройками)
	Режим сканирования	Частотное (normal), Во временной обл. (time domain)
	Время измерения	от 50 мкс до 100 с
Анализатор спектра	Время свипирования	от 1 мкс до 16'000 с (span=0 Гц) от 3 мс до 16'000 с (span≥10 Гц)
	Фазовый шум (на 1 ГГц, отстройка 10 кГц)	< -138 дБн (1 Гц) тип.
Преселектор	Состояние	Всегда вкл. (режим приемника) Вкл/выкл. (режим анализатора)
	Количество фильтров	21 фиксированных
Предусилитель (штатный)	Частотный диапазон	от 1 кГц до 8 ГГц
	Усиление	20 дБ (ном.)
Малошумящий усилитель (МШУ) (R&S®ESW-B24)	Частотный диапазон	от 150 кГц до 8 / 26,5 / 44 ГГц
	Усиление	20 дБ (ном.) 50 В (AC coupled) / 0 В (DC coupled)
Максимальный уровень входного сигнала	РЧ мощность (CW-сигнал) (ослабление ВЧ ≥ 10 дБ)	30 дБм (1Вт) предусилит. выкл. 23 дБм (0,2Вт) предусилит. вкл.
	Макс. имп. Напряжение (ослабление ВЧ ≥ 10 дБ)	150 В (канал 1) / 450 В (канал 2)
	Макс. энергия импульса (ослабление ВЧ ≥ 10 дБ, 10 мкс)	1 мВтс (канал 1) / 20 мВтс (канал 1)
	По уровню -3 дБ (ПЧ/ свирующие/БПФ-фильтры)	от 1 Гц до 10 МГц (кратность 1, 2, 3, 5)
ПЧ и полосы разрешения	По уровню -6 дБ (ЗМС-фильтры)	1/10/100/200 Гц, 1/9/10/100/120 кГц, 1/10МГц
	Канальные фильтры (по уровню -3 дБ, режим анализатора)	от 100 Гц до 10 МГц
	Все модели без ESW-B24 (в диапазоне от 1 ГГц до 3 ГГц)	< -156 дБм (тип.) предусил. выкл.
Отображаемый средний уровень шума (DANL) в режиме анализатора спектра, (приведенный к 1 Гц)	ESW8 без опц. ESW-B24 (в диапазоне от 30МГц до 2,5ГГц)	< -168 дБм (тип.) предусил. вкл.
	ESW26/44 без опц. ESW-B24 (в диапазоне от 30МГц до 2,5ГГц)	< -166 дБм (тип.) предусил. вкл.
	ESW8 с опц. ESW-B24 (в диапазоне от 30МГц до 2,5ГГц)	< -168 дБм (тип.) предусил. вкл. МШУ выкл.
	ESW26/44 с опц. ESW-B24 (в диапазоне от 30МГц до 2,5ГГц)	< -165 дБм (тип.) предусил. вкл. МШУ выкл.
	ESW8/26 с опц. ESW-B24 (в диапазоне от 150МГц до 8ГГц)	< -169 дБм (тип.) предусил. вкл. МШУ вкл.
	ESW44 с опц. ESW-B24 (в диапазоне от 3 ГГц до 8ГГц)	< -166 дБм (тип.) предусил. вкл. МШУ вкл.
	Преселектор выкл.	< 0,2 дБ (от +20°C до +30°C)
	Преселектор вкл./выкл.	< 0,35 дБ (от +15°C до +40°C)
Типы детекторов	Одновременно макс. до 4 макс. пиковый, мин. пиковый, среднего значения, среднеквадратичный, квазипиковый, среднего значения с заданной постоянной времени (CISPR-average), среднеквадратичный в соответствии с действующей редакцией CISPR 16-1-1 (RMS-average)	

Наименование параметра	Значение	
Аудио демодуляция	Тип демодуляции	AM, ЧМ
	Аудио выход	Встроенный громкоговоритель и разъем для наушников
Дисплей	Цветной сенсорный	Диагональ 30,7 см (12,1 дюйма) Разрешение 1280-800 пикс. (WXGA)
Интерфейсы		USB, GPIB, LAN
Потребляемая мощность	R&S®ESW8	150 Вт (макс. 250 Вт со всеми опциями)
	R&S®ESW26	175 Вт (макс. 275 Вт со всеми опциями)
	R&S®ESW44	200 Вт (макс. 300 Вт со всеми опциями)
Питание (сеть переменного тока)		100-240 В, 50-60/400 Гц
Габаритные размеры	Ш-В-Г (мм)	462 - 240 - 504
	R&S®ESW8	20,6 кг
Масса (без опций)	R&S®ESW26	22,1 кг
	R&S®ESW44	25,2 кг

Информация для заказа

Наименование	Тип	Код заказа
Измерительный приемник ЭМП, от 2 Гц до 8 ГГц	R&S®ESW8	1328.4100.08
Измерительный приемник ЭМП, от 2 Гц до 26,5 ГГц	R&S®ESW26	1328.4100.26
Измерительный приемник ЭМП, от 2 Гц до 44 ГГц	R&S®ESW44	1328.4100.44
Принадлежности в комплекте: шнур питания, инструкция по эксплуатации, CD-ROM, адаптер тестового порта тип 3,5 мм (f-f) для ESW26, тип 2,92 мм (f-f) для ESW44		
Программные опции		
Анализ аналоговой модуляции AM/ЧМ/ФМ	R&S®ESW-K7	1331.6216.02
Система защиты от записи на внутренний жесткий диск	R&S®ESW-K33	1328.4916.02
Анализ в реальном масштабе времени в полосе до 80 МГц	R&S®ESW-K55	1328.4968.02
Аппаратные опции		
Термостатированный кварцевый генератор	R&S®ESW-B4	1328.5012.02
Расширение полосы пропускания фильтров ПЧ >10 МГц	R&S®ESW-B8	1325.1474.xx
Управление внешним генератором	R&S®ESW-B10	1328.5006.02
Сменный жесткий диск вкл. встроенное ПО для R&S®ESW	R&S®ESW-B18	1328.4997.02
LO/IF разъемы для внешних смесителей для R&S®ESW26/44	R&S®ESW-B21	1331.6945.xx
Малошумящий усилитель (МШУ): 150 кГц – 8 / 26,5 / 44 ГГц	R&S®ESW-B24	1328.4980.xx
Система защиты от записи на USB-накопители	R&S®FSW-B33	1313.3602.02
Дополнительные принадлежности		
ПО для измерения электромагнитных помех	R&S®ES-SCAN	1308.9270.02
ПО для измерения ЭМС, базовая версия для гражданских и военных стандартов	R&S®EMC32-EB	1300.7010.02
Опция автоматического испытания на помехозащищенность для R&S®EMC32-EB	R&S®EMC32-K10	1117.6840.02
Кабель IEC/IEEE, длина 1 м / 2 м	R&S®PCK	0292.2013.10/20
Крышка передней панели	R&S®ZZF-511	1174.8825.00
Комплект для монтажа в 19-дюймовую стойку	R&S®ZZA-KN5	1175.3040.00
Трансформатор сопротивления 50/75 Ω двунаправленный, L-секция	R&S®RAM	0358.5414.02
Трансформатор сопротивления 50/75 Ω однонаправленный, последовательный резистор 25 Ω	R&S®RAZ	0358.5714.02
Аттенуатор высокой мощности 100 Вт, 1 ГГц, 3/6/10/20/30 дБ	R&S®RBU100	1073.8495.xx
Аттенуатор высокой мощности 50 Вт, 2 ГГц, 3/6/10/20/30 дБ	R&S®RBU50	1073.8695.xx
Аттенуатор высокой мощности 50 Вт, 6 ГГц, 20 дБ	R&S®RDL50	1035.1700.52
DC блок, от 10 кГц до 18 ГГц, тип-N	R&S®FSE-Z4	1084.7443.02
Тарированный ключ для разъема типа N/3,5мм/2,92мм	R&S®ZN-ZTW	1328.8534.xx

Программное обеспечение для измерения ЭМП R&S®ELEKTRA

Измерения ЭМП на этапе разработки

Краткое описание

Программное обеспечение R&S®ELEKTRA в сочетании с измерительными приемниками и анализаторами спектра компании Rohde & Schwarz позволяет проводить измерения электромагнитных помех (ЭМП) на этапе разработки. Проверенные на практике процедуры измерения и тестовые шаблоны значительно упрощают конфигурирование измерений. Все полученные результаты с соответствующими настройками можно задокументировать, внося в протокол испытания.

Основные свойства

- | Интерактивные и полуавтоматические измерения;
- | Тестовые шаблоны для основных коммерческих и военных стандартов;
- | Широкая библиотека предельных линий и коэффициентов преобразования;
- | Возможность работы с разнообразным измерительным оборудованием, включая эквиваленты сети (LISN) и TEM-волноводы;
- | Автоматическое сохранение результатов в процессе проведения измерений;
- | Простой и удобный интерфейс пользователя с возможностью отображения кабельных соединений на блок-схеме.



3

Измерения и документирование

На первом этапе ПО R&S®ELEKTRA выполняет предварительное измерение частотного спектра на основе шаблона и сравнивает результаты с заданными предельными линиями. На втором (заключительном) этапе ПО выполняет стандартизованное окончательное измерение с использованием соответствующего стандарту взвешивающего детектора лишь в том случае, если произошло превышение предельного значения, что значительно экономит время на проведение измерений. Все полученные результаты с соответствующими настройками вносятся в протокол испытания. Кроме того, есть возможность добавлять дополнительные компоненты, такие как текст или фотографии (например, измерительной установки), и проверить протокол испытания в окне предварительного просмотра. Интегрированная база данных обеспечивает возможность сохранения и управления настройками, результатами измерения и протоколами испытаний.

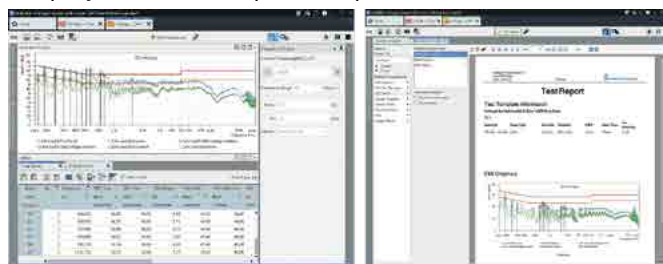

Краткие технические характеристики

Наименование параметра	Значение
Связь с прибором	
Библиотека ввода/вывода VISA	Входит в пакет программного обеспечения 321
Типы связи	VXI-11 (недоступно для R&S®ESPI с ОС Windows NT), GPIB (требуется дополнительное оборудование)
Индикация результатов измерений	
Диаграмма	Кривая предварительного измерения с предельными линиями и результатами окончательных измерений
Списки результатов	Обзорное измерение, критические частоты, результаты окончательных измерений
Документирование результатов измерений	
Протокол испытаний	В формате PDF
Таблица результатов измерений	ASCII (CSV), Excel (XLSX)
Минимальные требования для контроллера	
Компьютер	ПК с процессором Intel® Core™ i5 или ноутбук/планшет с процессором Intel® Core™ i7
Оперативная память	8 Гбайт
Накопитель данных	жесткий диск объемом 250 Гбайт, рекомендуется твердотельный диск (SSD)
Интерфейсы	USB 2.0, LAN
Операционная система	Windows 7/8/10, 64-разрядная

Информация для заказа

Наименование	Тип устройства	Код заказа
ПО для измерения ЭМП	R&S®ELEMI-E	5601.0030.02
Ключ аппаратной защиты	R&S®EMC PC	5601.0018.02

Программная платформа для электромагнитных измерений R&S®EMC32

3

Применяется при разработке,
для испытаний на соответствие стандартам
и групповых испытаний

Краткое описание

Программное обеспечение для проведения испытаний на электромагнитную совместимость R&S®EMC32 предназначено для работы в 32-битных операционных системах компании Microsoft и оснащено стандартным пользовательским интерфейсом для испытаний на помехоэмиссию (EMI) и помехоустойчивость (EMS). ПО представляет собой современный и мощный инструмент для контроля и управления тестовыми приемниками ЭМП, анализаторами спектра и системами проведения испытаний на ЭМС компании Rohde&Schwarz. Программа обеспечивает надежный сбор, оценку и документирование результатов измерений. ПО R&S®EMC32 благодаря обширным и чрезвычайно гибким возможностям конфигурирования, а также открытой структуре может использоваться для проведения всех видов испытаний на помехоэмиссию и помехоустойчивость в соответствии с промышленными и военными стандартами.

Основные свойства

Гибкость

- ▮ Модули для испытаний на помехоэмиссию (EMI) и помехоустойчивость (EMS);
- ▮ Поддержка измерений в промышленных стандартах CISPR, IEC, ISO, EN, ETSI, VDE, FCC и ANSI;
- ▮ Ручные и автоматические испытания на помехоэмиссию и помехоустойчивость;
- ▮ Совместная работа с системами проведения испытаний на ЭМС и тестовыми приемниками / анализаторами компании Rohde&Schwarz.

Эффективность

- ▮ Графический интерфейс для конфигурирования приборов и измерительных систем;
- ▮ Управление с помощью меню и подсказок пользователю для всех последовательностей испытаний (режим виртуального прибора);
- ▮ Выбор специализированных тестов;
- ▮ Управление данными конкретного исследуемого устройства.



- ▮ Концепция модульной калибровки:
 - минимальная необходимость перекалибровки;
 - упрощенная сертификация системы тестирования.
- ▮ Помощь при установке и конфигурировании;
- ▮ Оперативно-доступная справочная система.

Перспективность

- ▮ Модульная структура программы;
- ▮ Концепция работы с опциями;
- ▮ Легкость модернизации;
- ▮ Хранение данных в текстовом формате;
- ▮ Отчеты в форматах RTF, HTML или PDF;
- ▮ 32-битное ПО для ОС Windows Vista, Windows XP и Windows 2000.

Применение

Важная особенность программного обеспечения R&S®EMC32 в том, что оно может быть оптимально адаптировано для решения различных задач в области электромагнитных измерений.

Сертификационные измерения

Предварительно заданные, полностью автоматизированные последовательности измерений обеспечивают возможность легкого и быстрого выполнения и документирования стандартизованных испытаний на ЭМС.

Испытания при разработке

Переключение между ручными и автоматическими измерениями в любой момент времени.

Испытания на соответствие стандартам

Стандартные измерения могут выполняться с помощью предварительно заданных тестовых процедур и встроенной функции контроля (для испытаний на помехоустойчивость) исследуемого устройства.

Групповые испытания

Возможность проведения графических групповых измерений идеально подходит для групповых испытаний.

Калибровка

Параметры отдельных компонентов системы могут отслеживаться с помощью дополнительного следящего генератора или внешнего генератора сигналов. Кроме того, калибровочные данные могут быть импортированы из ASCII-файла или введены вручную.

Характерные особенности

Программное обеспечение R&S®EMC32 поддерживает электромагнитные измерения (EMI, EMS) для следующих устройств:

- ! Промышленные, научные и медицинские ВЧ-приборы;
- ! Вещательные приемники и соединительные устройства;
- ! Бытовая техника и инструменты;
- ! Флуоресцентные лампы и осветительные системы;
- ! Оборудование для информационных технологий;
- ! Коммуникационное оборудование;
- ! Мобильные устройства пользователей;
- ! Автомобильное оборудование;
- ! Военные применения (MIL-STD 461C/D/E).

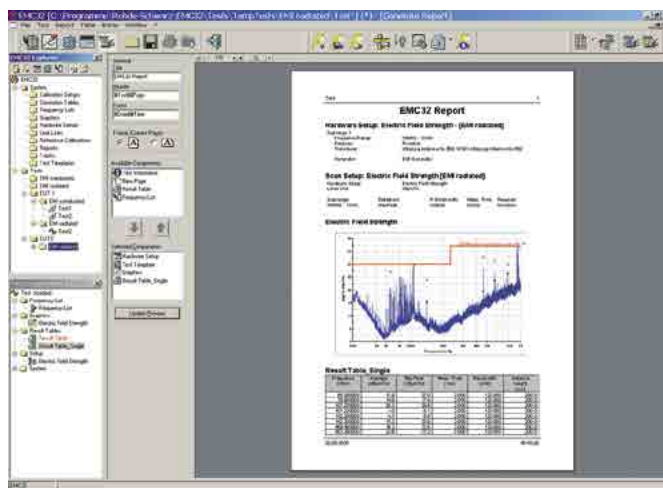

R&S®EMC32 с открытым окном конфигурации отчета; отчет состоит из нескольких частей: заголовок, график, таблица, шаблон тестовых установок, который может быть задан в данном диалоговом окне

Характеристики/системные требования

Операционная система
Windows 7 (32 или 64-битная), Windows Vista 32 битная или Windows XP (SP3) 32 битная
Другие требования
Права администратора (для установки ПО)
Microsoft Internet Explorer 5.0 или выше
ПК с процессором Pentium или другим совместимым (рекомендуется процессор с частотой 3,0 ГГц)
2 Гбайт ОЗУ (Windows 7 или Vista), 1 Гбайт (XP)
500 Мбайт свободного места на жестком диске
Монитор с разрешением не менее 1024 x 768 пикселей, 65536 цветов (рекомендуется разрешение 1280 x 1024 пикселей)
Интерфейс USB, встроенный в материнскую плату (для защиты ПО с помощью ключа i-Key 1))
Интерфейс шины IEEE от National Instruments с драйвером IEEE488 (рекомендуется версия V2.50)

¹⁾ Защита ПО: все модули R&S®EMC32 защищены аппаратным электронным ключом (i-Key). Для демонстрационных целей или при использовании без системных компонентов (аппаратного обеспечения) программное обеспечение R&S®EMC32 может быть установлено на ПК без дополнительной регистрации и работать без ключа i-Key.

Информация для заказа

Наименование	Тип устройства	Код заказа
Измерительное ПО для базовых испытаний на помехозащищенность (EMI)	R&S®EMC32-EB	1300.7010.02
Измерительное ПО для базовых испытаний на помехоустойчивость (EMS)	R&S®EMC32-S	1119.4638.02
Испытания на помехоустойчивость в соответствии с автомобильными стандартами и военным стандартом MIL-STD 461	R&S®EMC32-K1	1147.5493.02
Испытания на ЭМС в соответствии со стандартами беспроводной связи	R&S®EMC32-K2	1147.5506.02
Испытания на помехоустойчивость в реверберационных камерах	R&S®EMC32-K3	1147.5512.02
Автоматические последовательности испытаний на помехоустойчивость	R&S®EMC32-K4	1147.5529.02
Испытания на помехоустойчивость в соответствии со стандартами MIL-STD 461E, CS 103,104,105	R&S®EMC32-K6	1147.5541.02
Общий драйвер для генераторов, измерителей мощности и осциллографов	R&S®EMC32-K7	1144.5134.02
Интерфейс базы данных для системы Lab Management System	R&S®EMC32-K8	1117.7652.02
Автоматические испытания на помехозащищенность	R&S®EMC32-K10	1117.6840.02
Генератор последовательностей для проведения испытаний на ЭМС	R&S®EMC32-K11	1117.6862.02
Прикладной интерфейс для пользовательских ВЧ-измерений	R&S®EMC32-K21	1117.7630.02
Измерение характеристик антенны (диаграмм направленности)	R&S®EMC32-K22	1117.7646.02

Представление результатов измерения эмиссии в 3D. Расширяет функциональные возможности опции EMC32-K10, в первую очередь при измерениях на стадии разработки продукции, позволяет легко обнаруживать критические положения тестируемого устройства на заданных частотах	R&S®EMC32-K23	1504.9190.02
Интерактивные измерения помехозащищенности Расширяет возможности опции EMC32-K10 для измерений в процессе разработки или улучшения характеристик изделия	R&S®EMC32-K24	1518.3202.02
TD-SCDMA расширение для опции R&S®EMC32-K2	R&S®EMC32-K25	5600.1040.02
Испытание устройств LTE с возможностью использования CMW500 и OSP-B155	R&S®EMC32-K26	1518.1739.02
Испытания на помехозащищенность в реверберационных камерах Требуются опции EMC32-K3 и EMC32-K10	R&S®EMC32-K33	1515.2663.02
Отчет об испытаниях на помехозащищенность в соответствии со стандартом GMW 3091/3097	R&S®EMC32-K51	1504.9026.02
Испытания на помехозащищенность в соответствии с MIL-STD	R&S®EMC32-K56	1504.9226.02

Система всенаправленных антенн R&S®TS-EMF

3 Простые измерения напряженности электромагнитных полей в диапазоне частот от 9 кГц до 6 ГГц



Утвержденный тип средств измерений.
Регистрационный номер в Госреестре: 62236-15

Краткое описание

Система всенаправленных антенн, совместно с измерительными приемниками или анализаторами спектра, предназначена для измерения напряженности электромагнитных полей (ЭМП) на соответствие параметров этих полей требованиям по безопасности персонала и оборудования, установленным государственными органами охраны труда и безопасности жизнедеятельности. Основным элементом портативной измерительной системы R&S®TS-EMF являются всенаправленные изотропные антенны TSEMF-B1/-B2/-B3, всенаправленность которых обусловлена наличием трехосевого ортогонально расположенного датчика, обеспечивающего сферическую диаграмму направленности.

Основные свойства

- | Частотный диапазон от 9 кГц до 6 ГГц;
- | Обнаружение ЭМП независимо от направления и поляризации;
- | Измерение ЭМП различных стандартов РЧ-сигналов;
- | Программная платформа R&S®RFEX для исследования особых проблем, непосредственно настраивая параметры измерений;
- | Совместная работа с широким спектром измерительных приборов.

Характерные особенности

С помощью системы R&S®TS-EMF могут быть измерены ЭМП, создаваемые как мощными радио или ТВ передатчиками (FM, DVB-T/T2, DAB), так и современными устройствами беспроводной связи (GSM, WCDMA, LTE, WIFI, DECT).

Полностью вся система включает в себя изотропные антенны (TSEMF-B1/-B2/-B3), какой-либо анализатор сигналов (анализатор спектра/ ТВ-анализатор/ измерительный приемник/ радиочастотный сканер) и ПО для настройки параметров



измерений (R&S®RFEX/RFEX-Fast), способного работать как на внешнем ПК, так и непосредственно на анализаторе. Система R&S®TS-EMF предлагает два различных режима измерений: R&S®RFEX-Fast это уже предустановленные пакеты для какого-либо конкретного измерения определенного стандарта РЧ-сигнала, в то же время, R&S®RFEX — более гибкий метод исследования, где настройкой параметров могут быть заданы индивидуально.

Краткие технические характеристики антенн





	TSEMF-B1	TSEMF-B2	TSEMF-B3
Диапазон частот	30 МГц – 3 ГГц	700 МГц – 6 ГГц	9 кГц – 200 МГц
Минимальный детектируемый уровень	около 1 мВ/м		
Максимальный уровень напряженности	≥230В/м	≥230В/м	≥100В/м
Изотропность	≤ ±2,1дБ	≤ ±3,0дБ	≤ ±1,37 дБ
Погрешность измерений совместно с R&S®FSH	≤ ±3,1дБ	≤ ±3,9дБ	≤ ±2,5 дБ
Погрешность измерений совместно с R&S®FSL	≤ ±3,0дБ	≤ ±3,8дБ	≤ ±2,4дБ
Подключение к измерительному прибору	С помощью интегрированного в антенну кабеля с ферритовым кольцом или дополнительно с TS-EMFZ2		Прямое подключение или с TS-EMFZ2
Температура окружающей среды	от -10°C до +50°C		
Питание	Через измерительный прибор или ноутбук		
Габаритные размеры (Длина – Диаметр), мм	475 – 170	415 – 87	550 – 146
Масса	1,3 кг	0,95 кг	0,85 кг

Наименование	Тип	Код заказа
Портативная измерительная система, (без измерительного прибора и ноутбука) Необходимы антенны TSEMF-Bx	R&S®TS-EMF	1158.9295.06
Опции и принадлежность		
Изотропная антенна: от 30 МГц до 3 ГГц	R&S®TSEMF-B1	1074.5719.02
Изотропная антенна: от 700 МГц до 6 ГГц	R&S®TSEMF-B2	1074.5702.02
Изотропная антенна: от 9 кГц до 200 МГц	R&S®TSEMF-B3	1074.5690.02
Калибровка системы R&S®TS-EMF для TSEMF-B2 или-B3	R&S®TSEMF-DKD	1502.5675.14
Программный ключ для ПО R&S®RFEX на R&S®FSL (необходимо FSL-4000 или -U400)	R&S®TSEMF-K12	1510.9201.12
Декодирование сигналов WCDMA в системе R&S®TS-EMF, включает опцию TS-EMF-U2 (совместима с R&S®FSL/FSP/FSU/ESR/ESU)	R&S®TSEMF-U1	1063.3390.02
Декодирование сигналов WCDMA в системе R&S®TS-EMF (совместима с R&S®TSMW/TSME)	R&S®TSEMF-U2	1063.3449.02
Декодирование сигналов LTE в системе R&S®TS-EMF (необходимо R&S®TSMW/TSME с опц. TSMx-K29)	R&S®TSEMF-K21	1516.4199.02
Автоматизированное декодирование измерений сигналов LTE и WCDMA в системе R&S®TS-EMF в комбинации с R&S®FSH (необходимо FSH-K44, -K50 и -K50E)	R&S®TSEMF-K23	1515.3430.02
Набор кабелей (длиной 8 м) для R&S®TS-EMF до 6 ГГц	R&S®TS-EMFZ2	1166.5708.04
ЭМС тренога для R&S®TS-EMF	R&S®TSEMF-O3	1101.8477.03
Настольная тренога для R&S®TS-EMF	R&S®TSEMF-O5	1166.5850.02
Измерительное ПО R&S®RFEX-Fast и R&S®RFEX	R&S®TSEMF-K1	1166.5937.04





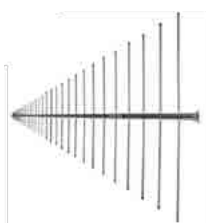

Антенные решения для ЭМС

Тип	Описание	Характеристики
<p>R&S®HFH2-Z2E</p>  <p> Утвержденный тип средств измерений</p>	<p>Активная рамочная антенна для измерения напряженности магнитного поля</p> <p>Блок питания/развязки R&S®IN600 Транспортный кейс R&S®HFH2-Z7 Тренога R&S®HFH2-Z8 3D-адаптер для X,Y,Z измерений R&S®HFH2-Z9</p>	<p>Диапазон частот: от 8,3 кГц до 30 МГц Поляризация: линейная/ вертикальная Антенный фактор: 20/30 дБ/м Чувствительность: до -70 дБмкА/м (1 Гц) до -20 дБмкВ/м (1 Гц) Тип разъема: N гнездо, 50 Ом КСВН: <1,8 до 20 кГц, / <1,6 20 кГц – 30 МГц Потребляемый ток: не более 150 мА Габариты (Ш × Г × В): 590 × 90 × 822 мм Диаметр рамки: примерно 600 мм Вес: 3 кг</p>
<p>R&S®HM020E</p> 	<p>Трехкоординатная магнитная антенна Представляет собой рамочную антенную систему для автоматического измерения по трем осям напряженности поля помех в соответствии с CISPR 15.</p>	<p>Диапазон частот: от 9 кГц до 30 МГц Вход: N (гнездо), 50 Ом Кoeffициент передачи: 0 дБ Габариты (Ш × В × Г): 2,49 × 2,57 × 2,07 м Вес: 45 кг</p>
<p>R&S®HE400</p>  <p> Утвержденный тип средств измерений</p>	<p>Антенна активная направленная Предназначена для поиска и локализации источников излучений и помех в любых условиях. Пеленг на источник определяется путем поворота антенны в направлении максимума сигнала. Встроенный компас и GPS-приемник.</p> <p>Оптимизирована для применения совместно с портативными приемниками R&SPR100 и портативными анализаторами спектра R&S FSH4/8</p> <p>Полный диапазон рабочих частот охватывается с частичным перекрытием сменными антенными модулями. Модули устанавливаются в антенную рукоятку соответственно типам принимаемых сигналов вертикальной и горизонтальной поляризации.</p>	<p>Диапазон частот:</p> <ul style="list-style-type: none"> - модуль HE400HF от 8,3 кГц до 30 МГц - модуль HE400VHF от 20 МГц до 200 МГц - модуль HE400UWB от 30 МГц до 6 ГГц - модуль HE400LP от 450 МГц до 8 ГГц - модуль HE400CEL от 700 МГц до 2,5 ГГц <p>Поляризация: регулируемая линейная вертикальная или горизонтальная Импеданс: 50 Ом КСВН: <3,5, тип. 2 (исключая HF-модуль) Питание: 5 В DC +/-0,5 В Разъемы в рукоятке:</p> <ul style="list-style-type: none"> - РЧ-выход: QMA (female) - Контроль и питание: USB 2.0 micro AB socket <p>Разъемы в кабельном наборе HE400-K для подключения к PR100/FSH4/8:</p> <ul style="list-style-type: none"> - РЧ-выход: N (male) - Контроль и питание: 7-пин (male)
<p>R&S®HK116E</p>  <p> Утвержденный тип средств измерений</p>	<p>Биконическая антенна Легкая антенна, предназначенная для измерения параметров излучений, имеет широкий диапазон частот и стабильную диаграмму направленности во всем диапазоне частот.</p> <p>Тренога R&S®HZ-1 с адаптером R&S KM011Z10</p>	<p>Диапазон частот: от 20 МГц до 300 МГц Поляризация: линейная Вход: N (гнездо), 50 Ом КСВН: не более 2,5 (выше 130 МГц) Допустимая входная мощность: 75 Вт (CW) Габариты (Д × Ш × В): 1380 × 530 × 720 мм Вес: 3 кг</p>

Тип	Описание	Характеристики
R&S®HFH2-Z6E  <p>Утвержденный тип средств измерений</p>	Активная штыревая антенна для измерения напряженности электрического поля Блок питания/развязки R&S®IN600 Тренога R&S®HZ-1	Диапазон частот: от 8,3 кГц до 30 МГц Поляризация: линейная / вертикальная Антенный фактор: 10 / 20 дБ/м Чувствительность: до -40 дБкВ/м Тип разъема: N гнездо, 50 Ом Питание (через коаксиальный кабель): +24 В DC Потребляемый ток: < 150 мА Габариты основания (Ш × Г × В): 600 × 600 × 100 мм Длина штыря: около 1040 мм Вес: 6,5 кг
R&S®HE010E  <p>Утвержденный тип средств измерений</p>	Активная штыревая антенна для измерения напряженности электрического поля Блок питания/развязки R&S®IN600	Диапазон частот: от 8,3 кГц до 100 МГц Поляризация: вертикальная Антенный фактор: 11 дБ/м КСВН: менее 4,5 (до 20 кГц); менее 2 (20 кГц – 100 МГц) Тип разъема: N гнездо, 50 Ом Потребляемый постоянный ток: < 190 мА Габариты (Д × Ø): 1 м × 120 мм Вес: около 1 кг
R&S®HL562E  <p>Утвержденный тип средств измерений</p>	Комбинированная логопериодическая антенна Антенна совмещает характеристики биконической и логопериодической антенн, благодаря чему обладает широким диапазоном рабочих частот и высокой чувствительностью. Предназначена для испытаний на ЭМИ и ЭМС. Передвижная тренога / штатив R&S HL562Z1	Диапазон частот: от 30 МГц до 6 ГГц Поляризация: линейная Вход: N (гнездо), 50 Ом КСВН: не более 2,5 (выше 130 МГц) Допустимая входная мощность: от 150 до 900 Вт (CW) КУ: 8 дБ (до 200 МГц) / 8-10 дБ (200 МГц – 6 ГГц) Поляризационная развязка: -20 дБ Габариты: 0,57 × 1,43 × 1,65 м Вес: 5 кг
R&S®HL033  <p>Утвержденный тип средств измерений</p>	Логопериодическая антенна Широкополосная антенна для приема и передачи сигналов. Диаграмма направленности и входное сопротивление практически не зависит от частоты. Металлические части соединяются с мачтой, обеспечивая надежную молниезащиту. Может комплектоваться адаптером для центрального крепления. Адаптер для центрального крепления R&S HL033M	Диапазон частот: от 80 МГц до 2 ГГц Поляризация: линейная Вход: N (гнездо), 50 Ом КСВН: не более 2,5 Допустимая входная мощность: от 120 Вт до 460 Вт (+100% AM) КУ: 5,5 – 7,5 дБ Поляризационная развязка: -20 дБ Габариты (Ш × Д): 1,96 × 1,8 м Вес: 6 кг
R&S®HL046E  <p>Утвержденный тип средств измерений</p>	V-образная логопериодическая антенна Конструктивно состоит из двух параллельно соединенных логопериодических антенн. Характеризуется широким диапазоном рабочих частот, минимальным собственным влиянием на распределение поля в камере, стабильным КУ, равномерной диаграммой облучения объекта испытаний. Тренога в комплекте	Диапазон частот: от 80 МГц до 3 ГГц Поляризация: линейная Вход: N (гнездо), 50 Ом КСВН: не более 2,5 Допустимая входная мощность: от 250 Вт до 1400 Вт (+100% AM) КУ: не менее 8 дБ Габариты: 0,86 × 1,9 × 1,9 м (с треногой) Вес: 17 кг (без треногой) 30 кг (с треногой)

Тип	Описание	Характеристики
<p>R&S®HL223</p>  <p>Утвержденный тип средств измерений</p>	<p>Логопериодическая антенна Благодаря широкому диапазону частот, стабильной диаграмме направленности и надежной конструкции антенна идеально подходит для приема и передачи сигналов и оснащения как стационарных, так и мобильных измерительных комплексов.</p> <p>Тренога R&S®HZ-1 Адаптер для R&S®HZ-1 в комплекте</p>	<p>Диапазон частот: от 200 МГц до 1,3 ГГц Поляризация: линейная Вход: N (гнездо), 50 Ом КСВН: не более 2 Допустимая входная мощность: от 1500 Вт до 600 Вт (СВ) КУ: не менее 6 дБи Ветровая нагрузка: 200 км/ч Габариты (Ш × В × Д): 765 × 120 × 710 мм Вес: 2 кг</p>
<p>R&S®HL040E</p>  <p>Утвержденный тип средств измерений</p>	<p>Логопериодическая антенна Широкополосная антенна со стабильной, частотно независимой диаграммой направленности перекрывает диапазон частот работы мобильных систем радиосвязи.</p> <p>Тренога R&S®HZ-1 Адаптер R&S®HL025Z1 для R&S®HZ-1</p>	<p>Диапазон частот: от 400 МГц до 6 ГГц Поляризация: линейная Вход: N (гнездо), 50 Ом КСВН: не более 2,0 Допустимая входная мощность: от 100 Вт до 35 Вт (СВ) КУ: 5,5 дБи (тип.) Коэффициент обратного излучения: 10 – 15 дБ Поляризационная развязка: не менее 20 дБ Ветровая нагрузка: 275 км/ч Габариты (В × Ш × Д): 130 × 430 × 550 мм Вес: 2,5 кг</p>
<p>R&S®HL024A1</p> 	<p>Антенна логопериодическая направленная Для одновременного приема по горизонтальной и вертикальной поляризации. Предназначена как для самостоятельного использования, так и в качестве облучателя для зеркальных антенных систем.</p> <p>Тренога R&S®HZ-1 Адаптер R&S®HL025Z1 для R&S®HZ-1</p>	<p>Диапазон частот: от 1 ГГц до 18 ГГц Поляризация: линейная (горизонт. и верт.) Вход: SMA (гнездо), 50 Ом КСВН: не более 2,5 Допустимая входная мощность: от 9 до 2,5 Вт КУ: 7 дБи (тип.) Ветровая нагрузка: 180 км/ч Габариты (Ø × В): 210 × 300 мм Вес: 0,7 кг</p>
<p>R&S®HL050 (050S7)</p>  <p>Утвержденный тип средств измерений</p>	<p>Антенна логопериодическая направленная Имеет широкий рабочий диапазон частот. Благодаря V-образной структуре обладает симметричной диаграммой направленности и высоким коэффициентом усиления. Предназначена как для самостоятельного использования, так и в качестве облучателя для зеркальных антенных систем. Модель HL050S7 имеет встроенный отключаемый МШУ, управляемый удаленно.</p> <p>Тренога R&S®HZ-1 Адаптер R&S®HL025Z1 для R&S®HZ-1 Блок контроля R&S®GB016 (для HL050S7)</p>	<p>Диапазон частот: от 850 МГц до 26,5 ГГц Поляризация: линейная Вход: PC 3.5 (гнездо), 50 Ом КСВН: не более 2,5 Допустимая входная мощность: от 2 до 10 Вт КУ: 8,5 дБи (тип.) КУ МШУ: не менее 27 дБи (HL050S7) Ветровая нагрузка: 180 км/ч Габариты (Ø × В): 210 × 300 мм (HL050) 210 × 390 мм (HL050S7) Вес: 0,7 кг (HL050) 0,8 кг (HL050S7)</p>
<p>R&S®HL050E</p> 	<p>Антенна логопериодическая Обладает симметричной диаграммой направленности, высоким коэффициентом усиления и низким КСВН.</p> <p>Тренога R&S®HZ-1 Адаптер R&S®KM011Z10 для R&S®HZ-1</p>	<p>Диапазон частот: от 750 МГц до 6 ГГц Поляризация: линейная Вход: N (гнездо), 50 Ом КСВН: менее 2 (тип. 1,5) Допустимая входная мощность: 100 Вт КУ: 8,5 дБи (тип.) Габариты (Ø × Д): 210 × 470 мм Вес: 1,4 кг</p>

Тип	Описание	Характеристики
R&S®HF907  <p> Утвержденный тип средств измерений</p>	<p>Рупорная экспоненциальная антенна Рупорная антенна благодаря экспоненциальной структуре имеет легкий вес и компактный размер. Антенна отличается отсутствием боковых лепестков и применяется для измерения слабых сигналов и излучения больших мощностей при решении задач ЭМС.</p> <p>Тренога R&S®HZ-1</p>	<p>Диапазон частот: от 800 МГц до 18 ГГц Поляризация: линейная Вход: N (гнездо), 50 Ом КСВН: не более 2,7 (не более 2,0 выше 1,3 ГГц) Максимальная входная мощность: 300 Вт (CW) КУ: от 5 дБи до 14 дБи Поляризационная развязка: не менее 25 дБ Габариты (Д × Ш × В): 305 × 280 × 226 мм Вес: 1,9 кг</p>
R&S®HF918 	<p>Рупорная экспоненциальная антенна Построена на основе R&S®HF907. Отличительной особенностью данной модели является возможность использования при любых погодных условиях, благодаря радиопрозрачному кожуху.</p>	<p>Диапазон частот: от 800 МГц до 18 ГГц Поляризация: линейная Вход: N (гнездо), 50 Ом КСВН: не более 2,0 (выше 2 ГГц) Максимальная входная мощность: 300 Вт (CW) КУ: от 5 дБи до 14 дБи Поляризационная развязка: не менее 25 дБ Ветровая нагрузка: 275км/ч Габариты (Ø × Ш): 410 × 30 мм Вес: 5,5 кг</p>
R&S® AC025DP  <p> Утвержденный тип средств измерений</p>	<p>Антенна зеркальная направленная представляет собой зеркальную антенну с двумя отражателями. Антенна включает в себя основной отражатель диаметром 320 мм, второстепенный отражатель диаметром 40 мм, и облучатель для приема ортогональных сигналов линейной поляризации. Антенна имеет два тракта приема сигналов ортогональной поляризации. Каждый тракт оснащён отдельным МШУ, на задней части антенны расположены два выхода К-типа для каждой из ортогональных поляризаций.</p>	<p>Диапазон частот: от 18 ГГц до 40 ГГц Поляризация: линейная вертикальная и / или горизонтальная Вход: 2 × 2.92 (К) (гнездо), 50 Ом КУ антенны с МШУ: не менее 54 дБи Точка компрессии 1 дБ: не менее 5 дБм Габариты (Ø × Д): 320 × 350 мм Вес: 5 кг</p>
R&S® AC308R3  <p> Утвержденный тип средств измерений</p>	<p>Антенна зеркальная направленная Конструкция антенны обеспечивает работу в широком диапазоне рабочих частот со стабильной зависимостью коэффициента усиления. С тыльной стороны антенны в герметичном контейнере располагается блок маломощного усилителя, обеспечивающего усиление сигналов со стабильной частотной зависимостью коэффициента усиления.</p>	<p>Диапазон частот: от 26,5 ГГц до 40 ГГц Поляризация: горизонтальная / вертикальная. / 45° Вход: 2.92 (К) (гнездо), 50 Ом КСВН: не более 2,0 КУ антенны с МШУ: 63 дБи Точка компрессии 1 дБ: не менее 5 дБм Габариты (Ø × Ш): 380 × 300 мм Диаметр зеркала: 250 мм Вес: примерно 4 кг</p>

Тип	Описание	Характеристики
<p>R&S®HZ-14</p> 	<p>Набор пробников Н/Е-поля в ближней зоне</p> <p>Диагностические средства для определения ЭМС в проблемных точках. Набор может быть использован в сочетании с измерительными приемниками, анализаторами спектра и осциллографами для определения электромагнитных помех любого типа. Основное применение – диагностика помех от печатных плат, кабелей и мест утечек в экранированных корпусах. Два пассивных пробника Н-поля могут быть использованы для локального испытания на восприимчивость. Набор поставляется в удобном переносном кейсе.</p> <p>Предусилитель на 30 дБ для пробника Н-поля может быть запитан от всех измерительных приемников и анализаторов спектра R&S.</p>	<p>Пробник Н-поля: Два пассивных пробника: от 9 кГц до 30 МГц и от 30 МГц до 1 ГГц Максимальная входная мощность: ≤ 30 МГц: 0.5 Вт, > 30 МГц: 0.25 Вт КСВН (> 30 МГц): < 2</p> <p>Пробник Е-поля: Один активный пробник: от 9 кГц до 1 ГГц АЧХ: ±3 дБ Чувствительность: 13 мВ/В Разъем: SMA, гнездо</p> <p>Предусилитель: Частотный диапазон: от 9 кГц до 1 ГГц Усиление: 30 дБ ± 2 дБ (тип. ±1 дБ) Уровень шума: < 3 дБ (тип.) Вход / выход: BNC гнездо / N вилка Сопротивление: 50 Ом КСВН: < 1,5</p>
<p>R&S®HZ-15, HZ-17</p> 	<p>Набор пробников Е/Н-поля в ближней зоне</p> <p>Для диагностических (оценивающих) измерений магнитных и электрических полей ЭМП от печатных плат, кабелей и мест утечек в экранированных корпусах. R&S®HZ-15 включает 5 пробников (2 Е-поля и 3 Н-поля) с диапазоном частот от 30 МГц до 3 ГГц. Они также могут использоваться и ниже 30 МГц, но с пониженной чувствительностью. R&S®HZ-17 включает только 2 пробника Н-поля (RSH 400-1, RSH2.5-2)</p> <p>Наборы пробников используется в сочетании с измерительными приемниками, анализаторами спектра, осциллографами (с входом 50 Ом).</p> <p>Наборы пробников R&S®HZ-15 и HZ-17 поставляется в удобном переносном кейсе.</p> <p>При необходимости повышения чувствительности используется предусилитель R&S®HZ-16 (опционально).</p>	<p>Пробники Е-поля:</p> <ul style="list-style-type: none"> • RSE02 диапазон частот (тип.): от 30 МГц до 1,5 ГГц • RSE10 диапазон частот (тип.): от 30 МГц до 3 ГГц <p>Пробники Н-поля:</p> <ul style="list-style-type: none"> • RSH400-1 диапазон частот (тип.): от 30 МГц до 1 ГГц • RSH50-1 диапазон частот (тип.): от 30 МГц до 2 ГГц • RSH2.5-2 диапазон частот (тип.): от 30 МГц до 3 ГГц <p>РЧ-выход: SMB (гнездо), 50 Ом Изоляционное напряжение: 60 В DC/ 42,4 В AC Максимальная входная РЧ-мощность: 5 Вт для RSE02, RSE10 4 Вт для RSH400-1, RSH50-1 0,5 Вт для RSH2.5-2 Габариты (Ш × В × Г): R&S®HZ-15 240 × 55 × 195 мм R&S®HZ-17 175 × 30 × 145 мм Вес (с кейсом): 400 г R&S®HZ-15 220 г R&S®HZ-17</p>
<p>R&S®HZ-16</p> 	<p>Предусилитель</p> <p>Для измерения слабых высокочастотных сигналов до 3 ГГц.</p> <p>Поставляется в удобном переносном кейсе.</p>	<p>Диапазон частот: от 100 кГц до 3 ГГц Усиление: 20 дБ (тип.) Коэффициент шума: 4,5 дБ Макс. входная мощность: +13 дБмВт Вход / выход: BNC гнездо / BNC вилка Рабочее напряжение: 12 В Источник питания: 100-240 В, 50/60 Гц, евроворазъем (2 мм × 4 мм)</p>
<p>R&S®TS-EMF</p>  <p> Утвержденный тип средств измерений</p>	<p>Антенны изотропные (всенаправленные)</p> <p>В зависимости от частотного диапазона представлены три антенны, каждая из которых состоит из трех ортогональных датчиков с электронным переключением.</p>	<p>Диапазон частот:</p> <ul style="list-style-type: none"> - R&S®TSEMF-B3 от 9 кГц до 200 МГц - R&S®TSEMF-B1 от 30 МГц до 3 ГГц - R&S®TSEMF-B2 от 700 МГц до 6 ГГц <p>Изотропность: ≤ ±1.37 дБ, ±2.1 дВ, ±3.0 дБ Вход: N (гнездо), 50 Ом Длина кабеля: 2 м, 5 м, 8 м Габариты макс. (Д × Ø): 0,55 × 0,17 м Вес макс.: 1,3 кг</p>

Аудиоанализатор R&S®UPV

Компактный прибор для любых измерений параметров звуковых сигналов

4



Утвержденный тип средств измерений
Регистрационный номер в Госреестре 48123-11



Краткое описание

Анализатор звуковых сигналов R&S®UPV выполняет практически все возможные измерения на аналоговых и цифровых интерфейсах: от измерения искажений и отображения спектра до анализа цифрового интерфейса. Возможно одновременное выполнение и отображение результатов измерений. Аудиоанализатор R&S®UPV выполняет все измерения в истинном двухканальном режиме, что вдвое сокращает время измерений для стереосигналов.

Основные свойства

Широкий набор тестовых сигналов:

- ┆ синусоидальные,
- ┆ интермодуляционные,
- ┆ пакеты сигналов,
- ┆ шумовые,
- ┆ постоянное напряжение,
- ┆ двухканальные синусоидальные.

Универсальные функции:

- ┆ измерение уровня,
- ┆ селективное измерение уровня,
- ┆ измерение отношения суммы сигнала, шума и искажений к суммарному уровню шума и искажений (SINAD),
- ┆ измерение коэффициента гармоник (THD),
- ┆ измерение коэффициента модуляции и DFD,
- ┆ измерение постоянного напряжения,
- ┆ измерение частоты, фазы и группового времени задержки,
- ┆ анализ формы сигнала,
- ┆ анализ с применением БПФ.

Наглядное отображение результатов:

- ┆ в реальном масштабе времени,
- ┆ для одного или обоих каналов,
- ┆ одновременное отображение нескольких графиков (например, в частотной и во временной области),
- ┆ вертикальные и горизонтальные маркеры для графиков на экране.

Характерные особенности

Полный набор оборудования в одном корпусе

Анализатор R&S®UPV со встроенным компьютером является многофункциональным и моноблочным прибором. В комплект входит все необходимое оборудование:

- ┆ жесткий диск,
- ┆ привод CD/DVD,
- ┆ сетевой интерфейс,
- ┆ четыре разъема USB,
- ┆ разъемы для клавиатуры, мыши, монитора и принтера.

Удобство в работе

Анализатор R&S®UPV оборудован современным интуитивно понятным интерфейсом пользователя. Для работы используется экран большого размера, который имеет пять различных представлений. Переключение между экранами выполняется одним нажатием клавиши. Стандартные настройки прибора расположены в отдельных панелях; после выполнения настроек их можно скрыть. Для облегчения работы отображаются только используемые в данный момент группы функций. Управление всеми функциями прибора осуществляется с передней панели. Выбор функции осуществляется нажатием, а изменение численных значений – поворотом колеса прокрутки, что позволяет пользователю в пределах панели работать одной рукой. Программные клавиши в нижней части экрана позволяют выбирать ту или иную функцию прямо с графического дисплея. Анализатором R&S®UPV можно управлять с помощью внешней клавиатуры и мыши.

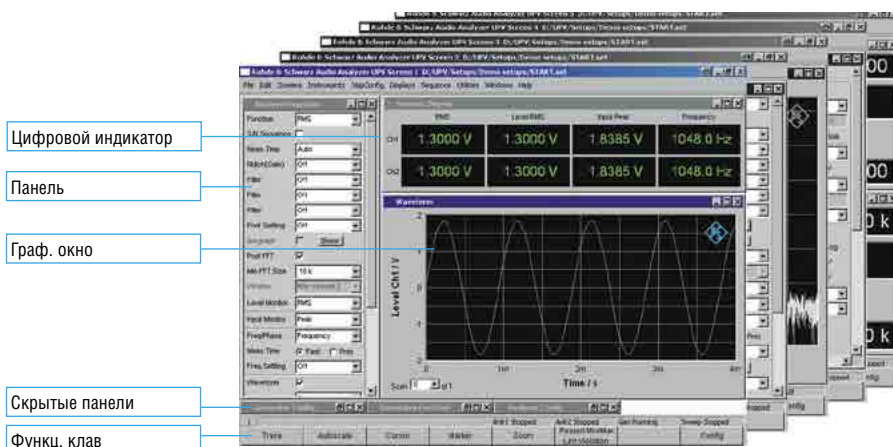

Широкий экран обеспечивает непосредственное отображение всех важнейших настроек и состояний звукового анализатора. Для облегчения работы с многочисленными панелями и окнами доступно до пяти дисплеев (экранов)

Краткие технические характеристики

Аналоговые	
Двухканальный анализатор	полоса до 250 кГц
Генерация синусоидальных сигналов	до 185 кГц, один канал (R&S®UPV-B1), до 80 кГц, два канала
Уровень собственных шумов БПФ	менее -140 дБ
Собственная неравномерность АЧХ (от 20 Гц до 20 кГц)	±0,01 дБ
Цифровые	
Интерфейс AES/EBU	частота дискретизации до 192 кГц
Динамический диапазон	более 170 дБ
Функции	
Двухканальная генерация сигнала, двухканальный анализ, аналоговые и цифровые измерения, анализ с применением быстрого преобразования Фурье с числом точек до 256 тыс.	

Информация для заказа

Наименование	Описание	Тип устройства	Код заказа
Аудиоанализатор	Базовая модель	R&S®UPV	1146.2003.02
Аудиоанализатор, без дисплея	Базовая модель	R&S®UPV66	1146.2003.66
Генератор с низкими искажениями	Для всех применений, требующих особо чистые аналоговые сигналы или расширенный частотный диапазон до 185 кГц	R&S®UPV-B1	1146.5202.02
Цифровые аудиовходы/выходы	Цифровые аудиоинтерфейсы (симметричные, несимметричные, оптические) для стандартных частот дискретизации от 32 до 192 кГц. Может быть дополнен следующими опциями: - цифровой аудиопротокол R&S®UPV-K21; - плата тестирования джиттера и интерфейса R&S®UPV-K22	R&S®UPV-B2	1146.4306.02
Второй аналоговый генератор	С помощью второго аналогового выходного усилителя другие синусоидальные сигналы могут быть выведены на оба канала	R&S®UPV-B3	1146.4806.02
Интерфейс I ² S	Может быть установлен в дополнение к опциям R&S®UPV-B2, обеспечивая звуковой анализ на интегральных схемах I ² S	R&S®UPV-B41	1146.5402.02
Универсальный последовательный интерфейс	Опция дополняет возможности аудиоанализатора цифровыми и аудиоинтерфейсами.	R&S®UPV-B42	1146.5802.02
Восьмиканальный аналоговый вход	Позволяет производить быстрый мультисканальный анализ.	R&S®UPV-B48	1402.2200.02
Модификация на 150 Ом	Изменение полного сопротивления источника аналогового генератора от 200 до 150 Ом	R&S®UPV-U1	1146.1507.02
Дополнительный телефонный выход BNC	Телефонный выход BNC на задней панели – параллельно выходу головных телефонов	R&S®UPV-U2	1402.1704.02
Универсальный контроллер последовательности операций	Позволяет создавать и выполнять измерительные последовательности	R&S®UPV-K1	1401.7009.02
Плата цифрового аудиопротокола	Анализ и генерирование дополнительных цифровых данных (состояние канала, пользователь, достоверность, четность)	R&S®UPV-K21	1401.7809.02
Плата тестирования джиттер-анализа и интерфейса	Анализ физических параметров цифрового аудиоинтерфейса	R&S®UPV-K22	1401.7909.02
Дистанционное управление	Дистанционное управление через LAN и RS-232-C или интерфейс шины IEC/IEEE согласно IEC 625/IEEE 488	R&S®UPV-K4	1401.9001.02
Анализ PDM битовых потоков	Включает измерение цифровых аудиосигналов передаваемых в линию при помощи плотно-импульсной модуляции	R&S®UPV-K421	1402.1104.02
Расширенные функции анализа	Дополнительные измерительные функции: октавный анализ 1/n	R&S®UPV-K6	1401.9201.02
ПО для тестирования слуховых аппаратов	Позволяет производить соответствующие тесты в соответствии со стандартами	R&S®UPV-K7	1401.9301.02
ПО для тестирования мобильных телефонов	Позволяет производить тесты качества передаваемого и принимаемого акустического сигнала	R&S®UPV-K9	1402.0008.02
Комплект переходников XLR/BNC	Комплект переходников XLR/BNC (2 штыря, 2 гнезда)	R&S®UP-Z1MF	1411.3306.02
Аудиопереклюатель	Для многоканального подключения (вход/выход)	R&S®UPZ	1120.8004.12 (вход) 1120.8004.13 (выход)
Приспособление для монтажа в стойку 19"	Приспособление для монтажа в стойку 19"	R&S®ZZA-411	1096/3283/00

Генератор сигналов R&S®SGS100A

Самый компактный генератор сигналов.

Диапазон частот от 1 МГц до 6 или 12,75 ГГц

5



Утвержденный тип средств измерений
Регистрационный номер в Госреестре 52405-13

Краткое описание

При разработке автоматизированных тестовых систем (ATE) всё чаще встаёт вопрос о необходимости более экономичных способов их создания. Одной из проблем, ограничивающих экономию, является размер системы. Беря во внимание все эти особенности, компанией Rohde&Schwarz была разработана серия компактных низкопрофильных приборов серии SGMA, имеющих высоту 1U (4,45 см.), миниатюрное исполнение которых никак не сказалось на их технических возможностях.

Модель R&S®SGS100A является первой из серии, специально разработанной для ATE-систем. Генератор может выступать и в качестве источника немодулированных сигналов (CW), и в качестве генератора колебаний с векторной модуляцией при использовании внешнего источника модуляции. Такая комбинация делает его идеальным для применения, например, в качестве гетеродина, или как источник сигналов с внешней квадратурной модуляцией для всех основных стандартов цифровой связи.

Основные свойства

- ! Самый компактный генератор сигналов на рынке.
- ! Диапазон частот от 1 МГц(CW)/80 МГц(IQ) до 6/12,75 ГГц.
- ! Высокая выходная мощность до +22 дБм (тип.)
- ! Очень низкий фазовый шум в одной боковой полосе частот: типичное значение -133 дБн на 1 ГГц с отстройкой 20 кГц.
- ! Малое время установки частоты и уровня не более 500 мкс по шине PCIe.
- ! Импульсная модуляция – внутренняя / внешняя.
- ! Интегрированный I/Q-модулятор обеспечивает полосу модуляции до 1 ГГц при подаче внешних аналоговых модулирующих сигналов.
- ! Возможность построения фазокогерентных систем.
- ! Управление прибором исключительно посредством приложения SGMA-GUI по интерфейсам LAN, USB, PCIe.
- ! Операционная система Linux.

Характерные особенности

Генератор R&S®SGS100A оптимизирован для использования в составе автоматизированной испытательной системы. При размещении его в 19-дюймовой измерительной стойке



он занимает ровно половину пространства, соответственно на одной полке в 1U, при желании, можно разместить сразу два прибора (комплект для установки ZZA-KN20/21).



С целью обеспечения малых размеров прибор не оснащен экраном, но на передней панели имеется достаточное количество индикаторов, информирующих о состоянии прибора. Все разъемы и интерфейсы управления расположены на задней панели.



Управление генератором осуществляется при помощи приложения R&S SGMA-GUI (имеется на компакт-диске в комплекте поставки прибора), устанавливаемого на внешнем ПК. Данное ПО может управлять сразу несколькими приборами через различные комбинации интерфейсов LAN, USB, PCIe. В специализированных окнах панели управления графического интерфейса устанавливаются и редактируются требуемые параметры. Кроме этого, может изменяться список доступных приборов, некоторые из них могут быть деактивированы, но оставлены в списке для использования в будущем.

Взаимодействие с другими приборами

R&S®SGS100A, помимо генерации обычных немодулированных сигналов (CW) в диапазоне до 6 ГГц или 12,75 ГГц, может выступать и в качестве векторного генератора, благодаря встроенному I/Q-модулятору. Но для этого необхо-

дим внешний источник модулирующих сигналов, в качестве которого может выступать, например, генератор сигналов I/Q-модуляции R&S®AFQ100A/B.

При объединении R&S®SGS100A с преобразователем частоты R&S®SGU100A частотный диапазон может быть увеличен до 20 ГГц или 40 ГГц. Связка приборов работает как единое целое. Для генерации векторных сигналов, также необходим внешний источник модулирующих сигналов.

Совместное же использование нескольких R&S®SGS100A, или в комбинации с векторным генератором R&S®SMW200A, превращает эту связку в компактное комплексное решение для MIMO-систем или в многоканальную систему фазокогерентных сигналов.



Построение фазокогерентной системы.

При построении фазокогерентной системы остро встает вопрос обеспечения взаимосвязи фаз РЧ несущих. Взаимосвязь приборов хоть и основана на принципе «ведущий-ведомый», но стабильное фазовое соотношение между РЧ несущими может быть достигнуто только с помощью сигнала общего локального гетеродина (LO). Опция SGS-K90 обеспечивает передачу сигнала гетеродина (внутреннего или внешнего) от ведущего генератора – последовательно к другим – ведомым, тем самым обеспечивается одинаковая РЧ на всех приборах. В свою очередь, можно регулировать значения фазовых сдвигов между несущими, соотношения между которыми будут постоянны во времени.



Краткие технические характеристики

Диапазон частот	С опцией R&S®SGS-B106	от 1 МГц до 6 ГГц (CW-режим)
	С опцией R&S®SGS-B106 и -B112	от 1 МГц до 12,75 ГГц (CW-режим)
	С опцией R&S®SGS-B106V	от 80 МГц до 6 ГГц (I/Q-режим) от 1 МГц до 6 ГГц (CW-режим)
	С опцией R&S®SGS-B106V и -B112V	от 80 МГц до 12,75 ГГц (I/Q-режим) от 1 МГц до 12,75 ГГц (CW-режим)
Разрешение по частоте		0,001 Гц
Старение опорного генератора	стандартно	< 1 × 10 ⁻⁹ /год
	с опцией R&S®SGS-B1	< 1 × 10 ⁻⁷ /год
Выход сигнала опорной частоты		10 МГц, 1 ГГц
Вход сигнала опорной частоты		10 МГц, 100 МГц, 1 ГГц
Специфицированный (гарантированный) уровень выходного сигнала	Стандартно	от -10 до +15 дБмВт
	с опцией R&S®SGS-B26	от -120 до +15 дБмВт
Разрешение по уровню		0,01 дБ
Время установки частоты и уровня	по интерфейсу PCIe	<500 мкс
Чистота спектра	Фазовый шум – несущая 1 ГГц, отстройка 20 кГц	< -126 дБн (-133 дБн тип.)
	– несущая 10 ГГц, отстройка 20 кГц	< -106 дБн (-113 дБн тип.)
Виды модуляции	Импульсная (внутренняя / внешняя) (опция SGS-K22)	Режим – единственный/двойной импульс Фронт/Срез: < 20 нс Длительность импульсов: от 20 нс до 100 с Период следования: от 100 нс до 100 с Полоса модуляции до 1ГГц (в режиме I/Q-wideband)
	I/Q-модуляция (при внешнем источнике модуляции)	
Фазовая когерентность (опция R&S®SGS-K90)	Возможность использования как внутреннего, так и внешнего сигнала гетеродина (LO)	
	Температурный дрейф фазы	0,4° (измеренное)
Интерфейсы дистанционного управления		PCIe, LAN, USB
Потребляемая мощность		70 Вт
Габаритные размеры, Ш-В-Г	С учетом ручек и защитных бамперов	250 мм – 52,5 мм – 401 мм
Масса		4 кг

Информация для заказа

Наименование	Тип устройства	Код заказа
Генератор сигналов – базовый блок (необходимо заказывать совместно с опцией SGS-B106/-B106V)	R&S®SGS100A	1416.0505.02
В комплекте: кабель питания, краткое руководство и компакт-диск (с ПО SGMA-GUI для управления генератором, руководством по эксплуатации и обслуживанию)		
Опции и дополнительные принадлежности		
ВЧ-тракт, от 1 МГц до 6 ГГц (немодулированные сигналы – CW)	R&S®SGS-B106	1416.2308.02
ВЧ-тракт, от 1 МГц до 6 ГГц (с I/Q-модуляцией)	R&S®SGS-B106V	1416.2350.02
Расширение диапазона частот до 12,75 ГГц, CW-сигналы (требуется SGS-B106)	R&S®SGS-B112	1416.1553.02
Расширение диапазона частот до 12,75 ГГц с I/Q-модуляцией (требуется SGS-B106V)	R&S®SGS-B112V	1416.1576.02
Термостатированный кварцевый генератор опорной частоты	R&S®SGS-B1	1416.2408.02
Электронный ступенчатый аттенуатор	R&S®SGS-B26	1416.1353.02
Импульсная модуляция	R&S®SGS-K22	1416.2650.02
Фазовая когерентность (вход, выход)	R&S®SGS-K90	1416.2608.02
Комплект (высотой 1U) для установки в 19-дюймовую стойку 2-х расположенных рядом приборов	R&S®ZZA-KN20	1175.3191.00
Комплект (высотой 1U) для установки в 19-дюймовую стойку одного прибора (и одно свободное место)	R&S®ZZA-KN21	1175.3204.00
Адаптер для соединения 2-х SGMA-приборов бок о бок	R&S®SGS-Z8	1416.2914.02

Преобразователь частоты R&S®SGU100A

Расширение частотного диапазона
с 12 ГГц до 20 или 40 ГГц

5

Краткое описание

Преобразователь частоты R&S®SGU100A это второй прибор из серии компактных низкопрофильных приборов серии SGMA – специально разработанной для автоматизированных измерительных систем (ATE), особенно с ограниченным пространством на рабочем столе или в измерительной стойке. Он позволяет расширить диапазон частот с 12 ГГц до 20 или 40 ГГц. В связке с генератором R&S®SGS100A, представляет собой решение с минимальным форм-фактором на рынке векторной генерации сигналов. На частотах выше 12 ГГц преобразователь обладает полосой частот I/Q-модуляции до 2 ГГц, что делает его идеальным решением для применения в сверхширокополосных аэрокосмических и военных приложениях. Система из нескольких приборов может быть связана для построения фазокогерентной системы, что будет полезным для приложений по формированию диаграммы направленности и систем фазированных антенных решеток.

Основные свойства

- ▮ Диапазон входных частот от 10 МГц до 12,75 ГГц.
- ▮ Диапазон выходных частот от 10 МГц до 20 или 40 ГГц.
- ▮ Поддержка импульсной и I/Q-модуляции при наличии внешних модулирующих сигналов.
- ▮ Полоса I/Q-модуляции до 2 ГГц.
- ▮ При объединении с генератором SGS100A – система имеет минимальный форм-фактор, работая как один инструмент.
- ▮ Управление осуществляется через генератор SGS100A по интерфейсам LAN, USB или PCIe посредством приложения SGMA-GUI.
- ▮ Малое время установки частоты и уровня – не более 2 мс по шине PCIe.
- ▮ Возможность построения фазокогерентных систем.
- ▮ Потребляемая мощность 40 или 70 Вт для 20 или 40 ГГц.

Характерные особенности

Преобразователь частоты R&S®SGU100A позволяет расширить диапазон частот с 12 ГГц до 20 или 40 ГГц, при условии подачи на его вход ВЧ-сигнала в диапазоне от 10 МГц до 12,75 ГГц. Преобразователь имеет 2 варианта исполнения – аналоговая и векторная версия. В качестве источника немодулированных (CW) сигналов могут выступать аналоговые генераторы (например SMB-B112 или SMF-B122), а для генерации векторных сигналов дополнительно потребуется еще и внешний источник I/Q модуляции. При использовании для этих целей



генератора AFQ100B полоса модуляции составит до 528 МГц. Для обеспечения большей полосы – можно воспользоваться генераторами сторонних производителей, в этом случае, на частотах выше 12 ГГц, внутренний I/Q-модулятор преобразователя способен обеспечить полосу модуляции до 2 ГГц. Но наилучшим вариантом использования преобразователя будет – совместная работа с генератором R&S®SGS100A. Объединение этих приборов обеспечивает наименьший форм-фактор на рынке для векторной генерации сигналов в диапазоне до 20 или 40 ГГц. При размещении их в 19-дюймовой измерительной стойке, они займут либо половину ширины полки высотой 2U, либо 1U высоты и всю ширину полки. Если требуется разместить приборы на рабочем столе, можно воспользоваться специальным набором для подключения SGU-Z4, содержащим необходимые кабели и механический крепеж для передней и задней панелей.



Объединенные приборы работают как один инструмент, автоматически распределяя задачи между собой (один ВЧ-выход для всего диапазона и одни аналоговые I/Q-входы для внешнего модулирующего сигнала). Вместе они обеспечивают частотный диапазон от 10 МГц до 20 или 40 ГГц без модуляции (CW-режим) и от 80 МГц до 20 или 40 ГГц с векторной модуляцией (I/Q-режим). Управление связкой приборов осуществляется по интерфейсам USB, LAN или PCIe посредством программного приложения R&S®SGMA-GUI, устанавливаемого на внешнем ПК. На панели управления графического интерфейса преобразователь SGU отображается в виде расширения генератора SGS.

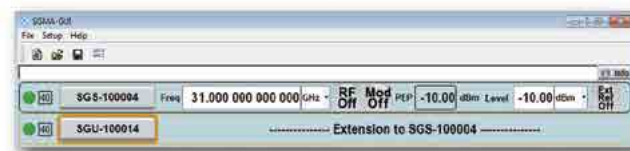

Компактные многоканальные и фазокогерентные системы

Многие приложения в радиолокации и мобильной связи требуют систем, способных обеспечивать не только многоканальность, но и обеспечивающих фазовую когерентность

выходных сигналов. Например, для сценариев со многими входами-выходами (MIMO) нужно формировать сигналы всех передающих антенн, и задавать корреляционную связь между путями распространения. А в радиолокации, многоканальность обеспечивает возможность формирования нужной диаграммы направленности антенны. В свою очередь, управление фазовыми соотношениями между каналами когерентной системы необходимо при тестировании фазированных антенных решеток. Комбинации SGS+SGU совместно с векторным генератором SMW200A идеально подходят для создания компактных комплексных многоканальных фазокогерентных систем.



Краткие технические характеристики

Частота	Диапазон выходных частот	с опциями R&S®SGU-B120/ -B120V с опциями R&S®SGU-B140/ -B140V (требуется SGU-B120 или -B120V)	от 10 МГц до 20 ГГц от 10 МГц до 40 ГГц
	Диапазон входных частот		от 10 МГц до 12,75 ГГц
	Время установки частоты	при дистанционном управлении через разъем PCIe в комбинации с R&S®SGS100A.	<2 мс
Уровень	Специфицируемый диапазон уровней с опцией SGU-B120 или -B120V без опции SGU-B26		от -10 дБм до +17 дБм
	Специфицируемый диапазон уровней с опцией SGU-B120 или -B120V с опцией SGU-B26		от -100 дБм до +15 дБм
	Специфицируемый диапазон уровней с опцией SGU-B140 или -B140V без опции SGU-B26		от -10 дБм до +15 дБм
	Специфицируемый диапазон уровней с опцией SGU-B140 или -B140V с опцией SGU-B26		от -100 дБм до +13 дБм
Чистота спектра	Разрешающая способность		0,01 дБ
	Время установки уровня	при дистанционном управлении через разъем PCIe в комбинации с R&S®SGS100A, без переключений механического ступенчатого аттенюатора	<2 мс
	Максимально допустимый уровень обратной мощности		0,5 Вт
	Гармонические составляющие ($f > 12$ ГГц, уровень ≤ 8 дБм)		< -30 дБн
Вход LO	Диапазон входных частот	с опцией SGU-B120 или -B120V 10 МГц < $f_{\text{вых}} \leq 12$ ГГц 12,75 ГГц < $f_{\text{вых}} \leq 20$ ГГц с опцией SGU-B140 или -B140V 10 МГц < $f_{\text{вых}} \leq 12$ ГГц 12,75 ГГц < $f_{\text{вых}} \leq 25,5$ ГГц 25,5 ГГц < $f_{\text{вых}} \leq 40$ ГГц	от 10 МГц < $f \leq 12$ ГГц от 6,375 ГГц до 10 ГГц
	Уровень подаваемой мощности	$f_{\text{вых}} > 12$ ГГц с опцией SGU-B120 или -B120V (12 ГГц < $f_{\text{вых}} \leq 20$ ГГц) с опцией SGU-B140 или -B140V 12 ГГц < $f_{\text{вых}} \leq 19,5$ ГГц 19,5 ГГц < $f_{\text{вых}} \leq 40$ ГГц	от 10 МГц < $f \leq 12$ ГГц от 6,375 ГГц до 12,75 ГГц от 6,375 ГГц до 10 ГГц от +7 дБм до +13 дБм от 12 ГГц до 20 ГГц
	Фазокогерентные выходы	Диапазон выходных частот	от 12 ГГц до 19,5 ГГц от 9,75 ГГц до 20 ГГц
Импульсная модуляция (внутренний импульсный модулятор)	Диапазон выходной мощности		от +7 дБм до +13 дБм
	Источник модуляции		Внешний
	Подавление в паузе		> 80 дБ
	Время фронта / среза по уровню 10% - 90%		< 20 нс
I/Q-модуляция	Частота повторения импульсов		от 0 до 10 МГц до 2 ГГц
	Полоса модуляции	$f_{\text{вых}} > 12$ ГГц	
Дистанционное управление	Вектор ошибок в комбинации с R&S®SGS100A	измеренный с 16QAM, фильтр на основе квадратного корня из косинуса $\alpha = 0,5$, символьная скорость 10 МГц, $f_{\text{вых}} > 12$ ГГц	< (2% + 0,04% $\times f$ / ГГц)
	Интерфейсы		PCIe, Ethernet, micro USB тип B
Общие данные	Питание		AC, 100-240 В, 50-60 Гц
	Потребляемая мощность	с опцией SGU-B120 или -B120V с опцией SGU-B140 или -B140V	40 Вт 70 Вт
	Габаритные размеры	Ш \times В \times Г (мм)	250 \times 52,5 \times 401
	Масса	полностью оснащенный	4 кг

Информация для заказа

Наименование	Тип устройства	Код заказа
Преобразователь частоты (базовый блок) Базовый блок должен быть заказан с опцией SGU-B120 или -B120V	R&S®SGU100A	1416.0808.02
Аппаратные опции		
ВЧ-тракт, от 10 МГц до 20 ГГц, CW (без модуляции)	R&S®SGU-B120	1418.2605.02
ВЧ-тракт, от 10 МГц до 20 ГГц, I/Q (с векторной модуляцией)	R&S®SGU-B120V	1418.2657.02
Расширение частотного диапазона до 40 ГГц, CW (без модуляции)	R&S®SGU-B140	1418.2870.02
Расширение частотного диапазона до 40 ГГц, I/Q (с векторной модуляцией)	R&S®SGU-B140V	1418.2928.02
Механический ступенчатый аттенюатор	R&S®SGU-B26	1418.3401.02
Принадлежности		
Набор для подключения преобразователя R&S®SGU100A к генератору R&S®SGS100A	R&S®SGU-Z4	1418.3701.02
Адаптер для соединения 2-х SGMA-приборов бок о бок	R&S®SGU-Z8	1416.2914.02
Комплект (высотой 1U) для установки в 19-дюймовую стойку 2-х расположенных рядом приборов	R&S®ZZA-KN20	1175.3191.00
Комплект (высотой 1U) для установки в 19-дюймовую стойку одного прибора (и одно свободное место)	R&S®ZZA-KN21	1175.3204.00

Векторный генератор сигналов R&S®SGT100A

Самый компактный векторный генератор со встроенным источником модулирующих сигналов
Частотный диапазон с 1 МГц до 3 или 6 ГГц

5

Утвержденный тип средств измерений
Регистрационный номер в Госреестре 63232-16

Краткое описание

Генератор R&S®SGT100A это еще один прибор из серии SGMA, специально разработанной для АТЕ-систем с ограниченным пространством. Он является первым полноценным векторным генератором сигналов, с высотой 1U (4,45 см), и встроенным высокопроизводительным генератором модулирующих сигналов.

Широкая полоса I/Q-модуляции обеспечивает генерацию сигналов всех современных цифровых стандартов, а большой объем памяти позволяет создавать внутри прибора длительные сигнальные последовательности, многочастотные и многогосегментные сигналы, или обрабатывать файлы, созданные внешним ПО или, с помощью математических программ.

Система из нескольких приборов может быть связана для построения фазокогерентной системы, а совместная работа с генератором R&S®SMW200A представляет идеальное решение для систем со многими входами-выходами (MIMO) с возможностью эмуляции до 8 каналов.

Основные свойства

- l Самый компактный векторный генератор сигналов на рынке;
- l Диапазон частот от 1 МГц до 3 или 6 ГГц;
- l Уровень мощности выходного сигнала до +17 дБм (тип.);
- l Низкий фазовый шум в одной боковой полосе частот: типичное значение -133 дБн на 1 ГГц с отстройкой 20 кГц;
- l Полоса I/Q-модуляции встроенного модулирующего генератора до 240 МГц;
- l Полоса модуляции при внешних модулирующих I/Q-сигналах до 1 ГГц;
- l Емкость памяти до 1 млрд. отсчетов для создания длинных тестовых последовательностей;
- l Импульсная модуляция – внутренняя / внешняя;
- l Возможность генерации шумовых сигналов и внесение дополнительных цифровых предискажений;
- l Возможность построения многоканальных фазокогерентных систем и систем MIMO.

Характерные особенности

Компактный дизайн генератора R&S®SGT100A делает его идеальным для совместной работы с аналогичным оборудованием (например с анализатором спектра R&S®FPS) при создании любых испытательных систем. Если требуется разместить приборы бок о бок на рабочем столе, можно воспользоваться специальным набором SGS-Z8, содержащим необходимый механический крепеж. А для установки



приборов в 19-дюймовой измерительной стойке потребуются комплект для установки R&S®ZZA-KN20/21.



В некоторых случаях, когда часто приходится отключать и подключать кабель к ВЧ-разъему, удобней, если выходной разъем расположен на передней панели и имеет разъем N-типа. Для этих целей предусмотрен бок расширения SGT-B88.



Управление генератором осуществляется при помощи приложения R&S®SGMA-GUI (входит в комплект поставки прибора), устанавливаемого на внешнем ПК. Данное ПО может управлять сразу 12 приборами через различные комбинации интерфейсов LAN, USB, PCIe.

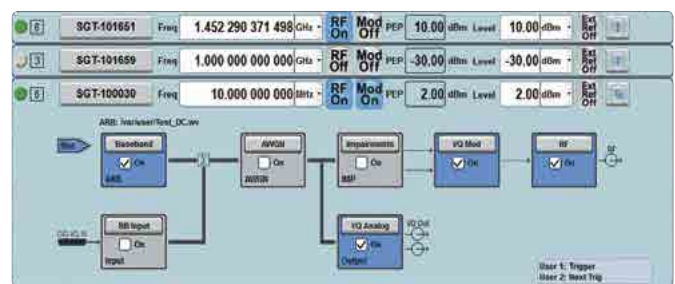

Широкие возможности генерации сигналов

Генератор может выступать и в качестве источника немодулированных сигналов (CW), и в качестве генератора колебаний с I/Q-модуляцией, с использованием как внутреннего, так и внешнего источника модулирующих сигналов. Интегрированный генератор сигналов произвольной формы (ARB) – опция SGT-K510 – формирует исходный сигнал I/Q-модуляции. Он может использоваться для генерации многочастотных (со многими несущими) или многогосегментных сигналов, а также обрабатывать внешние файлы (формата *.wav), созданные на ПК внешним ПО, например, R&S®WinIQSIM2 (опции SGT-K2xx/-K4xx), или R&S®ARB Toolbox Plus/ PulseSequencer (опции SGT-K3xx), или, с помощью математических программ, таких как Matlab.

Компактные комплексные системы

Малый форм-фактор генераторов дает возможность создавать на их базе сложные и, в то же время, компактные испытательные системы. При объединении нескольких генераторов, опция SGT-K90 позволит создать многоканальную фазокогерентную систему. Совместное же использование нескольких SGT100A, в комбинации с 2-х канальным векторным генератором SMW200A, позволяет имитировать комплекс со многими входами-выходами (MIMO), с возможностью эмуляции до 8 каналов.



Решения для тестирования усилителей

Опция SGT-K540 позволяет отслеживать огибающую сигнала, проходящего через усилитель, и вывести ее на ана-

логовый выход I/Q для управления DC-модулятором, обеспечивающим требуемое модулированное напряжение питания для усилителя, с целью повышения КПД. Опция SGT-K541 позволяет вносить дополнительные цифровые предискажения для компенсации нежелательных эффектов при прохождении сигнала через усилитель, таким образом, чтобы сигнал после усиления имел идеальные характеристики.

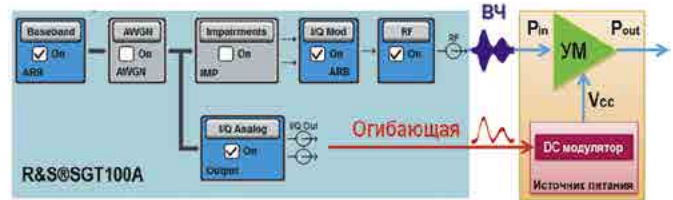

А опция SGT-K543 позволит управлять DC-модулятором уже предварительно сформированными огибающими. В данном случае используются два модулирующих генератора: 1-й обеспечивает ВЧ-сигнал на входе усилителя, 2-й обеспечивает сигналы с прямого и дифференциального I выходов для управления модулятором.

Краткие технические характеристики

Наименование параметра	Значение	
Диапазон частот	Немодулированный сигнал (CW-режим)	от 1 МГц до 3 ГГц
	I/Q-режим (внутр. мод. генератор)	от 1 МГц до 3 ГГц
	I/Q-режим (внеш. мод. генератор) с опцией R&S®SGT-KB106	от 80 МГц до 3 ГГц
	Немодулированный сигнал (CW-режим)	от 1 МГц до 6 ГГц
	I/Q-режим (внутр. мод. генератор)	от 1 МГц до 6 ГГц
	I/Q-режим (внеш. мод. генератор)	от 80 МГц до 6 ГГц
Разрешающая способность по частоте	0,001 Гц	
Старение опорного генератора	стандартно с опцией R&S®SGT-B1	< 1 x 10 ⁻⁹ /год < 1 x 10 ⁻⁷ /год
Выход сигнала опорной частоты	10 МГц, 1 ГГц	
Вход сигнала опорной частоты	10 МГц, 100 МГц, 1 ГГц	
Специфицированный (гарантированный) уровень выходного сигнала	Разрешающая способность по уровню	
Разрешающая способность по уровню	от -120 до +17 дБмВт 0,01 дБ	
Время установки частоты и уровня (при произвольном изменении)	<500 мкс	
Чистота спектра (Фазовый шум)	несущая 1 ГГц, отстройка 20 кГц < -126 дБн (-133 дБн тип.)	
Фазовая когерентность (опция R&S®SGT-K90)	диапазон частот внутр./внешн. сигналов LO CW и внешние аналоговые I/Q внутренние модулирующие I/Q	
от 80 МГц до 6 ГГц	от 100 МГц до 6 ГГц	
Виды модуляции		
Импульсная внутренняя / внешняя (опция R&S®SGT-K22)	Режим	Одиноч./двойной имп.
	Фронт/Срез (10% - 90%)	< 20 нс
	Частота повторения имп.	от 0 до 10 МГц
	Период импульсов	от 100 нс до 100 с
I/Q модуляция (внешние аналоговые I/Q)	Длительность импульсов	от 20 нс до 100 с
	Полоса модуляции (вкл. режим I/Q wideband)	±20% от несущ. (f<2,5ГГц) ±500 МГц при f>2,5ГГц
I/Q модуляция (внутренние модулирующие I/Q)	Полоса модуляции (вкл. режим I/Q wideband)	±20% от несущ. (f<600МГц) ±120 МГц при f>600МГц
	Генератор сигналов произвольной формы (ARB) (опция R&S®SGT-K510)	
Длительность сигнала	стандартно с опцией SGT-K511	до 32 млн. отсчетов
	с опцией SGT-K511 и -K512	до 256 млн. отсчетов
	стандартно с опцией SGT-K521	до 1 млрд. отсчетов
Частота дискретизации	с опцией SGT-K521 и K522	от 400 Гц до 75 МГц
	с опцией SGT-K521 и K522	от 400 Гц до 150 МГц
	с опцией SGT-K521 и K522 и K523	от 400 Гц до 200 МГц
	с опцией SGT-K521 и K522 и K523	от 400 Гц до 300 МГц
Режим многосегментных сигналов и сигналов с несколькими несущими	Количество сегментов	100 макс.
	Время переключения	11 мкс
	Количество несущих	32 макс.
Внутренний аддитивный белый Гауссовский шум (опция R&S®SGT-K62)		
Полоса частот	стандартно с опцией SGT-K521	от 1 кГц до 60 МГц
	с опцией SGT-K521 и K522	от 1 кГц до 120 МГц
	с опцией SGT-K521 и K522	от 1 кГц до 160 МГц
	с опцией SGT-K521 и K522 и K523	от 1 кГц до 240 МГц
Интерфейсы дистанционного управления		
Потребляемая мощность		
Габаритные размеры (с учетом ручек и защитных бамперов), Ш-В-Г (мм)		
250 – 52,5 – 401		
Масса		
4 кг		

Информация для заказа

Наименование	Тип устройства	Код заказа
Векторный генератор сигналов	R&S®SGT100A	1419.4501.02
Опции РЧ блока		
Расширение диапазона частот до 6 ГГц	SGT-KB106	1419.5708.02
Термостатированный кварцевый опорный генератор	SGT-B1	1419.5608.02
Модуль расширения	SGT-B88	1419.8207.02
Импульсная модуляция	SGT-K22	1419.6279.02
Фазокогерентный вход/выход	SGT-K90	1419.6333.02
Опции блока модуляции		
Дифференциальные аналоговые IQ-выходы	SGT-K16	1419.8007.02
Интерфейс для цифровых модулирующих сигналов (DIG I/Q)	SGT-K18	1419.6240.02
Генератор сигналов произвольной формы (32 млн. отсч., 60 МГц)	SGT-K510	1419.7500.02
Увеличение памяти ARB-генератора до 256 млн. отсчетов	SGT-K511	1419.6362.02
Увеличение памяти ARB-генератора до 1 млрд. отсчетов	SGT-K512	1419.6391.02
Увеличение полосы ARB-генератора до 120 МГц	SGT-K521	1419.6427.02
Увеличение полосы ARB-генератора до 160 МГц	SGT-K522	1419.6456.02
Увеличение полосы ARB-генератора до 240 МГц	SGT-K523	1419.7952.02
Отслеживание огибающей (требуется опц. – K16)	SGT-K540	1419.7800.02
AM/AM AM/QM цифровые предискажения (требуется опц. – K540)	SGT-K541	1419.7852.02
Произвольная огибающая (требуется опц. – K510)	SGT-K543	1419.7900.02
Опции блока генератора шума		
Аддитивный белый Гауссовский шум	SGT-K62	1419.6304.02
Поддержка цифровых стандартов модуляции с использованием ПО R&S®WinIQSIM2		
Большой набор опций SGT-K2xx для всех современных цифровых стандартов модуляций и навигационных систем. Более подробную информацию смотрите в разделе ПО R&S®WinIQSIM2		
Пакеты сигналов, лицензия на 1 форму сигнала	SGT-K200	1419.5850.71
Пакеты сигналов, лицензия на 5 форм сигнала	SGT-K200	1419.5850.72
Пакеты сигналов, лицензия на 50 форм сигнала	SGT-K200	1419.5850.75
Поддержка цифровых сигналов и сценариев, созданных ПО R&S®Pulse Sequencer		
Поддержка сценариев импульсных последовательностей	SGT-K300	1419.7652.02
Расширенные возможности импульсных последовательностей	SGT-K301	1419.7700.02
Динамические частотные сценарии	SGT-K350	1419.8107.02
Дополнительные принадлежности		
Комплект для установки в 19" стойку 2-х расположенных рядом приборов высотой 1 НУ	ZZA-KN20	1175.3191.00
Комплект для установки в 19" стойку для 1-го прибора и свободного местом	ZZA-KN21	1175.3204.00
Комплект для соединения 2-х генераторов SGT100A бок о бок	SGS-Z8	1416.2914.02
Комплект из двух ВЧ-кабелей SMB-SMA (f) для IQ-выходов	SGT-Z9	1419.8059.02
Кабель для интерфейса "digital baseband" (DIG I/Q)	SMU-Z6	1415.0201.02

Генератор сигналов R&S®SMC100A

Минимальные размеры и цена для своего класса

Диапазон частот от 9 кГц до 1,1 / 3,2 ГГц



Утвержденный тип средств измерений
Регистрационный номер в Госреестре 40991-09

5

Краткое описание

Генератор R&S®SMC100A обеспечивает замечательное качество сигнала по весьма привлекательной цене. Рабочий диапазон частот генератора от 9 кГц до 1,1 или 3,2 ГГц. Номинальное значение выходной мощности более +17 дБм. Все важные функции (АМ/ЧМ/ФМ/импульсная модуляция) уже встроены в прибор. Все это характеризует генератор сигналов R&S®SMC100A как гибкий и универсальный прибор.

При покупке измерительного прибора важным фактором является общая стоимость эксплуатационных расходов. R&S®SMC100A имеет не только низкую начальную стоимость, но и малые расходы по дальнейшему обслуживанию, поскольку пользователь может сам заменять вышедшие из строя модули и контролировать точность и воспроизводимость уровня с помощью датчиков мощности R&S®NRP-Z91/-Z92.

Такие замечательные возможности делают R&S®SMC100A идеальным прибором для сервисных и ремонтных центров. Благодаря малым размерам и небольшому весу, R&S®SMC100A может использоваться для работы в полевых условиях и в учебных заведениях.

Основные свойства

- ! Лучшее в своем классе отношение цена/качество;
- ! Минимальные в своем классе размеры (1/2×19", 2 единицы по высоте);
- ! Диапазон частот от 9 кГц до 1,1 или 3,2 ГГц;
- ! Максимальное значение выходного уровня >+17 дБмВт;
- ! АМ/ЧМ/ФМ/импульсная модуляция в стандартной конфигурации;
- ! Низкая общая стоимость эксплуатационных расходов.

Характерные особенности

Отличные характеристики по привлекательной цене

- ! Низкий фазовый шум SSB с номинальным значением -111 дБн (отстройка от несущей 20 кГц, $f = 1$ ГГц, полоса измерения 1 Гц);
- ! Номинальное значение широкополосного шума -148 дБн (отстройка от несущей >10 МГц, $f > 1$ МГц, полоса измерения 1 Гц);
- ! Номинальное значение негармонических составляющих -72 дБн (отстройка от несущей >10 кГц, $f \leq 1600$ МГц);



- ! Погрешность уровня <0,9 дБ;
- ! Время установки частоты и уровня <5 мс;
- ! Дополнительный высокостабильный генератор опорной частоты.

Гибкий и универсальный генератор сигналов общего назначения

- ! Встроенные аналоговые режимы модуляции в стандартной конфигурации;
- ! Совместимость с другими генераторами по командам дистанционного управления;
- ! Встроенная защита от перенапряжения;
- ! Электронный аттенюатор, не подверженный износу.

Минимальная общая стоимость эксплуатационных расходов

- ! Привлекательная начальная цена;
- ! Большой межкалибровочный интервал;
- ! Упрощенный поиск ошибок благодаря встроенной функции самодиагностики;
- ! Возможность самостоятельного ремонта путем установки заранее откалиброванных сменных модулей;
- ! Оптимизированная точность за счет коррекции уровня с помощью датчиков R&S®NRP-Zxx.

Идеальный прибор на все случаи жизни

- ! Ремонт и обслуживание;
- ! Научные исследования и образование;
- ! Работа в полевых условиях;
- ! Режимные объекты;
- ! Простота применения в производстве;
- ! Мультиязычная поддержка (в том числе русский язык).

Экономия места за счет малых размеров и веса

Краткие технические характеристики

Частота		
Диапазон частот	частотная опция R&S [®] SMC-B101	от 9 кГц до 1,1 ГГц
	частотная опция R&S [®] SMC-B103	от 9 кГц до 3,2 ГГц
Время установки	режим SCPI	<5 мс
Уровень		
Максимальная выходная мощность	f = от 200 кГц до 3,2 ГГц	>+13 дБмВт
	f ≥ 500 кГц	> +17 дБмВт (ном.) в режиме расширенного диапазона
Погрешность уровня	f = от 200 кГц до 3,2 ГГц APU ВКЛ., режим АВТО, T = от 18 до 33 °C	<0,9 дБ
Время установки	режим SCPI	<5 мс
Уровень обратного сигнала	f = от 1 МГц до 1 ГГц f = от 1 ГГц до 2 ГГц f = от 2 ГГц до 3,2 ГГц	50 Вт/50 В 25 Вт/50 В 10 Вт/50 В
Чистота спектра		
Негармонические составляющие	отстройка от несущей >10 кГц, f ≤ 1600 МГц	<-60 дБн (ном. -72 дБн)
Фазовый шум SSB	f = 1 ГГц отстройка от несущей = 20 кГц полоса измерения 1 Гц	<-105 дБн (ном. -111 дБн)
Широкополосный шум	f > 1 МГц, уровень >5 дБмВт отстройка от несущей >10 МГц полоса измерения 1 Гц	<-138 дБн (ном. -148 дБн)
Поддерживаемые режимы модуляции		
АМ		стандартная конфигурация
Глубина АМ		от 0 до 100 %
ЧМ/ФМ		стандартная конфигурация
Максимальная девиация ЧМ	f > 1,6 ГГц	4 МГц
Максимальная девиация ФМ	f > 1,6 ГГц	40 рад.
Импульсная		стандартная конфигурация
Время нарастания/спада		<500 нс (ном. 100 нс)
Минимальная ширина импульса	со встроенным импульсным генератором	1 мкс
Отношение сигнал/пауза		>80 дБ
Интерфейсы		
Дистанционное управление		шина IEC/IEEE (с опцией R&S [®] SMC-K4) Ethernet (TCP/IP) USB
Периферия		USB

5

Информация для заказа

Наименование	Тип устройства	Код заказа
Базовый блок (включая кабель питания, краткое руководство и компакт-диск с руководствами по эксплуатации и обслуживанию)		
Генератор сигналов ¹⁾	R&S [®] SMC100A	1411.4002.02
Опции		
Тракт ВЧ		
от 9 кГц до 1,1 ГГц	R&S [®] SMC-B101	1411.6505.02
от 9 кГц до 3,2 ГГц	R&S [®] SMC-B103	1411.6605.02
Термостатированный кварцевый генератор опорной частоты	R&S [®] SMC-B1	1411.6705.02
Интерфейс GPIB/IEEE 488	R&S [®] SMC-K4	1411.3506.02
Сервисные опции		
Калибровка в течение двух лет	R&S [®] CO2SMC100A	обратитесь в местное представительство
Калибровка в течение трех лет	R&S [®] CO3SMC100A	
Калибровка в течение пяти лет	R&S [®] CO5SMC100A	
Послегарантийный ремонт в течение одного года	R&S [®] RO2SMC100A	
Послегарантийный ремонт в течение двух лет	R&S [®] RO3SMC100A	
Послегарантийный ремонт в течение четырех лет	R&S [®] RO5SMC100A	
Перечень калибровочных значений	R&S [®] DCV-2	0240.2193.18
Калибровка DKD (ISO 17025), включая калибровку ISO 9000 (заказывается только вместе с прибором)	R&S [®] SMC-DKD	1415.7512.02

¹⁾ Базовый блок должен заказываться с частотной опцией R&S[®]SMC-B101 или R&S[®]SMC-B103.

Генератор сигналов R&S®SMB100A

Новый стандарт генераторов среднего класса
 Диапазон частот от 9 кГц до 1,1 / 2,2 / 3,2 / 6 /
 12,75 / 20 / 31,8 / 40 ГГц

5



Утвержденный тип средств измерений
 Регистрационный номер в Госреестре
 39230-08, 50188-12, 41800-09

Краткое описание

Широкий частотный диапазон прибора от 9 кГц до 40 ГГц перекрывает потребности большинства важнейших радиочастотных приложений. Помимо синусоидальных сигналов он генерирует также наиболее распространенные аналоговые сигналы с АМ и ЧМ/ФМ, и может использоваться для формирования импульсных сигналов.

R&S®SMB100A идеально подходит для использования в разработке, на производстве и в сервисе или, другими словами, везде, где нужен аналоговый ВЧ-сигнал.

Основные свойства

Наилучшее качество сигнала в своем классе

- ▮ Низкий фазовый шум SSB: ном. -128 дБн/Гц (отстройка от несущей 20 кГц, частота несущей 1 ГГц), ном. -108 дБн/Гц (отстройка от несущей 10 кГц, частота 10 ГГц);
- ▮ Очень низкий фазовый шум SSB даже на малых частотах (вместо преобразователя частоты используется новый синтезатор DDS с диапазоном от 9 кГц до 23,4375 МГц);
- ▮ Подавление негармонических составляющих: ном. 85 дБн (отстройка от несущей >10 кГц, частота несущей <1,5 ГГц);
- ▮ Низкий широкополосный шум: ном. -152 дБн (отстройка от несущей >10 МГц, частота несущей 1 ГГц);
- ▮ Уровень гармонических составляющих: менее -30 дБн при выходной мощности менее 13 дБмВт (менее -60 дБн для 20ГГц и 40ГГц моделей с опциями -B25, -B26).

Самая высокая в своем классе выходная мощность

- ▮ Номинальная выходная мощность до +18 дБмВт (+25 дБмВт в режиме расширенного диапазона) в диапазоне частот до 12,75 ГГц, до +16 дБмВт в диапазоне частот до 40 ГГц для генератора с опциями B140L и B32.

Универсальный источник ВЧ-сигнала

- ▮ Широкий диапазон частот от 9 кГц до 40 ГГц перекрывает основные диапазоны радиочастотных приложений;
- ▮ Качание (сви́пирование) по частоте, уровню и НЧ-качанию;
- ▮ Поддержка всех основных типов аналоговой модуляции: АМ, ЧМ/ФМ и импульсной модуляции;
- ▮ Встроенный НЧ-генератор выдает синусоидальные сигналы с частотой до 1 МГц, а также прямоугольные сигналы частотой до 20 кГц;



- ▮ Интуитивно понятный интерфейс пользователя с графическим отображением сигнального тракта значительно облегчает работу;
- ▮ Пользовательская коррекция АЧХ либо контроль выходного уровня генератора с помощью внешней цепи АРУ обеспечивают точный и стабильный контроль мощности на входе тестируемых устройств (подробнее см. описание генератора SMF).

Идеальное решение для производства

- ▮ Быстрое переключение частоты с номинальным значением 1,6 мс и уровня с номинальным значением 1,2 мс в режиме дистанционного управления и менее 1 мс в режиме списка обеспечивает высокую производительность;
- ▮ Высокая точность и воспроизводимость уровня являются залогом снижения процента брака;
- ▮ Высокая выходная мощность до +25 дБмВт компенсирует потери уровня на пути к исследуемому устройству;
- ▮ Не подверженный износу электронный аттенюатор с защитой от перенапряжения на частотах до 12,75 ГГц входит в стандартную конфигурацию и обеспечивает долговечность даже при интенсивной эксплуатации в производственных условиях;
- ▮ Компактная конструкция – всего две единицы (2U) по высоте – экономит место в стойке;
- ▮ Дистанционное управление по локальной сети и через интерфейсы USB и GPIB облегчает встраивание в измерительные системы;
- ▮ Малое энергопотребление (120 Вт для модели 40 ГГц).

Обслуживание по месту установки как удобная альтернатива

- ▮ Гибкая концепция позволяет обслуживать прибор прямо на месте установки или в сервисном центре компании Rohde&Schwarz;
- ▮ Простая модульная конструкция всего с четырьмя сменными модулями сокращает время ремонта;
- ▮ Калиброванные сменные модули позволяют обойтись без трудоемкой калибровки и настройки;
- ▮ Встроенная система самодиагностики модулей облегчает поиск неисправностей;
- ▮ Проверка точности уровня и автоматическая коррекция уровня с помощью датчика мощности семейства R&S®NRP-Zxx.

Готовность к использованию в аэрокосмических и оборонных приложениях

- I Дополнительный импульсный модулятор обеспечивает превосходные характеристики с номинальным отношением уровней 90 дБ и номинальной длительностью переднего/заднего фронта 10 нс;
- I Универсальный импульсный генератор с минимальной длительностью импульса 20 нс позволяет генерировать различные импульсные сигналы;

Краткие технические характеристики

Частота		
Диапазон частот	R&S®SMB-B101	от 9 кГц до 1,1 ГГц
	R&S®SMB-B102	от 9 кГц до 2,2 ГГц
	R&S®SMB-B103	от 9 кГц до 3,2 ГГц
	R&S®SMB-B106	от 9 кГц до 6 ГГц
	R&S®SMB-B112/B112L	от 100 кГц до 12,75 ГГц
	R&S®SMB-B120/B120L	от 100 кГц до 20 ГГц
	R&S®SMB-B131	от 100 кГц до 31,8 ГГц
Пределы допускаемой относительной погрешности установки частоты	Штатно	$\pm 1 \times 10^{-6}$
	Опция SMB-B1	$\pm 1 \times 10^{-7}$
	Опция SMB-B1H	$\pm 3 \times 10^{-8}$
Время установки показаний	Режим SCPI	<3 мс, ном. 1,6 мс
	Режим списка	<1 мс
Уровень		
Максимальная нормированная выходная мощность для: SMB-B101/-B102/-B103/-B106 SMB-B112/-B112L SMB-B120/-B120L SMB-B120/-B120L + опция B31 SMB-B131 SMB-B131+ опция B32 SMB-B140/-B140N/-140L SMB-B140/-B140N -B140L + опция B32	f = от 1 МГц до 6 ГГц	+18 дБмВт
	f = от 1 МГц до 12,75 ГГц	+18 дБмВт (+15 с опцией B30)
	f = от 50 МГц до 20 ГГц	+11/+14 дБмВт
	f = от 50/100 МГц до 20 ГГц	+16/+19 дБмВт
	f = от 10 МГц до 31,8 ГГц	+8 дБмВт
	f = от 50 МГц до 31,8 ГГц	+13 дБмВт
	f = от 50 МГц до 20 ГГц	+8/+8/+11 дБмВт
f = от 50 МГц до 20 ГГц	+13/+13/+16 дБмВт	
Погрешность уровня	f = от 200 кГц до 3 ГГц	$\pm 0,5$ дБ
	f = от 3 ГГц до 20 ГГц	$\pm 0,9$ дБ
	f = от 20 ГГц до 40 ГГц	$\pm 1,0$ дБ
Время установки показаний	Режим SCPI	<2,5 мс, ном. 1,2 мс
	Режим списка	<1 мс
Чистота спектра		
Негармонические составляющие	Отстройка от несущей >10 МГц, f ≤ 1500 МГц	<-70 дБн (ном. -85 дБн)
	f = 1 ГГц	
Фазовый шум SSB	Отстройка от несущей = 20 кГц	<-122 дБн (ном. -128 дБн)
	Полоса измерения 1 Гц	
Широкополосный шум	Уровень >5 дБм	
	Отстройка от несущей >10 МГц	<-142 дБн (ном. -152 дБн)
Полоса измерения 1 Гц		
Поддерживаемые режимы модуляции		
AM, ЧМ, ФМ		Стандартная конфигурация
Импульсная (требуется опция: SMB-K21 или -K22)	Мин. длительность импульсов	20 нс (30 нс для SMB-B140N при F>20ГГц)
	Фронт/Срез	<15 нс (тип. <15 нс)
	Частота повторения	до 25 МГц
Источники модуляции		
Внутренние/ Внешние	Опция SMB-K23	Режим: одиночный/двойной импульс
		Период повторения: 40нс - 85с Длительность имп. : 10нс - 1с
Импульсный генератор	Опция SMB-K23	Режим: одиночный/двойной импульс
		Период повторения: 40нс - 85с Длительность имп. : 10нс - 1с
Импульсные последовательности	Опция SMB-K27 (требуется SMB-K23)	Расширяет возможности SMB-K23:
		Программируемая длительность, время между импульсами, последовательность
ЧМ-стерео / RDS	Опция SMB-B5	Только для моделей до 6 ГГц
Интерфейсы		
Дистанционное управление		шина IEC/IEEE Ethernet (TCP/IP) USB

- I Широкий диапазон температур от 0 °C до +55 °C и максимальная высота 4600 м над уровнем моря позволяют пользоваться прибором даже в жестких климатических условиях;
- I Небольшая масса, всего 5,2 кг (6,9 кг для модели 40 ГГц), позволяет применять прибор в мобильных приложениях.

Информация для заказа

Наименование	Тип устройства	Код заказа
Генератор сигналов ¹⁾	R&S®SMB100A	1406.6000.02
Аппаратные опции		
Термостатированный кварцевый генератор опорной частоты	R&S®SMB-B1	1407.3005.02
Термостатированный кварцевый генератор с пониженной нестабильностью	R&S®SMB-B1H	1407.3070.02
ЧМ-стерео модулятор / RDS (для R&S®SMB-B101/102/103/106)	R&S®SMB-B5	1407.3205.02
ВЧ-тракт, от 9 кГц до 1,1 ГГц	R&S®SMB-B101	1407.2509.02
ВЧ-тракт, от 9 кГц до 2,2 ГГц	R&S®SMB-B102	1407.2609.02
ВЧ-тракт, от 9 кГц до 3,2 ГГц	R&S®SMB-B103	1407.2709.02
ВЧ-тракт, от 9 кГц до 6 ГГц	R&S®SMB-B106	1407.2909.02
ВЧ-тракт, от 100 кГц до 12,75 ГГц с электронным аттенуатором	R&S®SMB-B112	1407.2109.02
ВЧ-тракт, от 100 кГц до 12,75 ГГц без электронного аттенуатора	R&S®SMB-B112L	1407.2150.02
ВЧ тракт до 40 ГГц (ограничение мин. длительности импульса)	R&S®SMB-B140N	1407.2380.02
ВЧ-тракт, от 100 кГц до 20 ГГц с механическим аттенуатором	R&S®SMB-B120	1407.2209.02
ВЧ-тракт, от 100 кГц до 20 ГГц, без аттенуатора	R&S®SMB-B120L	1407.2250.02
ВЧ-тракт, от 100 кГц до 31,8 ГГц с механическим аттенуатором	R&S®SMB-B131	1407.2280.02
ВЧ-тракт, от 100 кГц до 40 ГГц с механическим аттенуатором	R&S®SMB-B140	1407.2309.02
ВЧ-тракт, от 100 кГц до 40 ГГц, без аттенуатора	R&S®SMB-B140L	1407.2350.02
ВЧ-тракт, от 100 кГц до 40 ГГц с механическим аттенуатором и ограничением минимальной длительности импульсов	R&S®SMB-B140N	1407.2380.02
Фильтр для уменьшения гармонических составляющих (для R&S®SMB-B120, -B120L)	R&S®SMB-B25	1407.1660.02
Фильтр для уменьшения гармонических составляющих (для R&S®SMB-B140, -B140L)	R&S®SMB-B26	1407.1760.02
Защита по обратной мощности для R&S®SMB-B112, SMB-B112L	R&S®SMB-B30	1407.1160.02
Высокая выходная мощность от 50 МГц до 20 ГГц для SMB-B120/B120L	R&S®SMB-B31	1407.1260.02
Высокая выходная мощность от 50 МГц до 40 ГГц для SMB-B140/B140L	R&S®SMB-B32	1407.1360.02
Программные опции		
Импульсный модулятор для R&S®SMB-112/112L/ B120/ B120L/B140/B140L	R&S®SMB-K21	1407.3811.02
Импульсный модулятор для R&S®SMB-B101/ B102/ B103/-B106	R&S®SMB-K22	1407.3770.02
Импульсный генератор	R&S®SMB-K23	1407.3786.02
Импульсные последовательности (требуется SMB-K23)	R&S®SMB-K27	1407.3828.02
Принадлежности		
Датчик мощности от 9 кГц до 6 ГГц	R&S®NRP-Z92	1171.7005.42

¹⁾ Базовую модель следует заказывать с опцией R&S®SMB-B101/-B102/-B103/-B106/-B112/-B112L/-B120/-B120L/-B131/-B140/-B140L/-B140N.

Генератор сигналов R&S®SMB100B

Диапазон частот от 8 кГц до 1 / 3 / 6 ГГц

НОВИНКА
модель
2018
года



5 Краткое описание

Технические характеристики аналогового генератора сигналов R&S®SMB100B диктуют новые стандарты для генераторов среднего класса, особенно это касается высокой выходной мощности и фазового шума. Графический интерфейс пользователя с сенсорным экраном, а также, эмуляция команд удаленного управления генераторов других производителей – способствуют легкой интеграции прибора в уже существующие измерительные комплексы. В отличие от предыдущей версии генератора (SMB100A) этот генератор имеет более высокую выходную мощность, пониженный фазовый шум, большой сенсорный экран. При этом внешние размеры новой модели остались практически неизменными.

Основные свойства

- ! Диапазон частот от 8 кГц до 1 / 3 / 6 ГГц;
- ! Превосходный фазовый шум <-134 дБн/Гц на 1 ГГц при отстройке 20 кГц;
- ! Высокая выходная мощность: до +36 дБмВт (изм.);
- ! Малое время переключения;
- ! Большой выбор типов модуляций:
 - AM, ЧМ, ФМ, ИМ, Stereo/RDS;
- ! Поддержка датчиков мощности серии R&S®NRP;
- ! Графический интерфейс с сенсорным экраном.

Характерные особенности

Работа на современном оборудовании – залог эффективной работы, но замена устаревших приборов современными аналогами может оказаться довольно сложной задачей. R&S®SMB100B позволяет эмулировать множество устаревших генераторов других производителей без существенных аппаратных и программных изменений, удлинив срок службы тестовой системы. Удобство использования генератора R&S®SMB100B обусловлено наличием современного графического интерфейса и сенсорного экрана. Теперь не нужно тратить драгоценное время на поиск часто используемых параметров.



Мощные и качественные сигналы

Тестируемые устройства редко подключают напрямую к генератору сигналов. Между ними чаще всего находятся

кабели и другие компоненты, которые способствуют затуханию сигнала. Для компенсации таких потерь необходима большая выходная мощность. С другой стороны, при тестировании компонентов, необходим чистый/качественный сигнал, который должен превосходить характеристики исследуемой системы или устройства. Генератор R&S®SMB100B способен справиться с самыми требовательными контрольно-измерительными задачами. Оснащенный соответствующими опциями он способен выдавать ВЧ-сигнал мощностью до +36 дБмВт, устраняя необходимость в дополнительных усилителях.

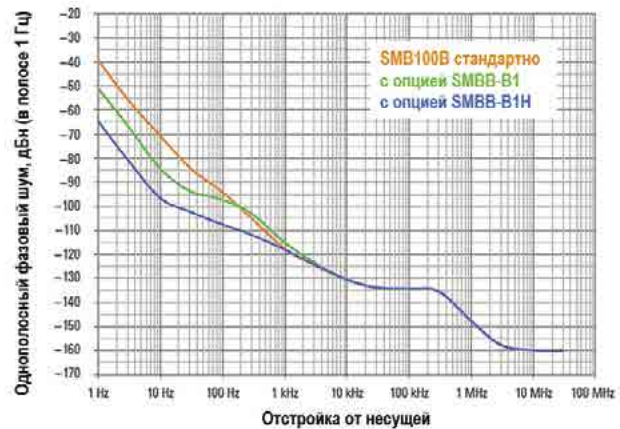

Большой выбор типов модуляций

Редко, когда используется обыкновенный ВЧ гармонический сигнал. Такой вид сигнала обычно является только переносчиком информации, а вся информационная часть заложена в модулирующем сигнале. Генератор R&S®SMB100B можно оснастить различными источниками модулирующих сигналов и соответствующими модуляторами, в результате он будет способен создавать не только обычные виды модуляций (AM, ЧМ, ФМ, ИМ), но и сигналы Stereo/RDS, широко применяемые в автомобильных магнитолах/радиоприёмниках.

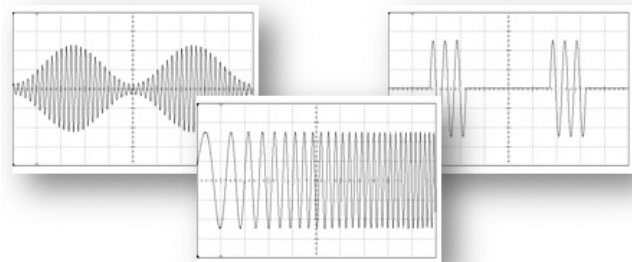

Контроль выходного уровня

Поддержка преобразователей мощности серии R&S®NRP дает более точный и стабильный контроль за мощностью на входе тестируемого устройства (ТУ), исключаются также дополнительные погрешности, вызванные, например, потерями в кабеле между генератором и ТУ.

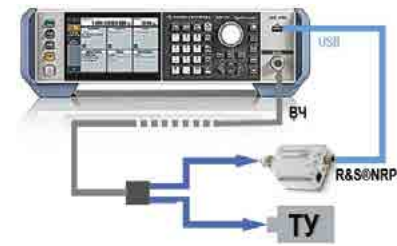

Краткие технические характеристики

Наименование параметра	Значение		
Частотный диапазон	SMBV-B101	от 8 кГц до 1 ГГц	
	SMBV-B103	от 8 кГц до 3 ГГц	
	SMBV-B106	от 8 кГц до 6 ГГц	
Дискретность установки частоты		0,001 Гц	
Время установки		< 1,1 мс (0,8 мс измеренное)	
Стабильность опорного генератора (старение)	Стандартно	<1 × 10 ⁻⁶ /год	
	с опцией SMBV-B1	<3 × 10 ⁻⁷ /год	
	с опцией SMBV-B1H	<3 × 10 ⁻⁸ /год	
Вход для внешней опорной частоты	Стандартно	10 МГц (BNC (розетка))	
	с опцией SMBV-B3	100 МГц (BNC (розетка))	
		1 ГГц (SMA (розетка))	
	с опцией SMBV- K704	от 1 МГц до 100 МГц (BNC (розетка))	
Выход для опорной частоты	(форма сигнала – синус)		
Внутренний источник	Стандартно	10 МГц (BNC (розетка))	
Внешний источник	вх. частота: 10МГц	10 МГц (BNC (розетка))	
	с опцией SMBV-B3	10, 100 МГц (BNC (розетка))	
		1 ГГц (SMA (розетка))	
	с опцией SMBV- K704	10 МГц (BNC (розетка))	
Гарантированный уровень мощности выходного сигнала	Стандартно	200 кГц < f ≤ 1 МГц	от -110 дБм до +13 дБм
		1 МГц < f ≤ 10 МГц	от -110 дБм до +18 дБм
		10 МГц < f ≤ 6 ГГц	от -127 дБм до +18 дБм
	с SMBV-K31	200 кГц < f ≤ 1 МГц	от -110 дБм до +13 дБм
		1 МГц < f ≤ 10 МГц	от -110 дБм до +21 дБм
		10 МГц < f ≤ 4 ГГц	от -127 дБм до +21 дБм
		4 ГГц < f ≤ 6 ГГц	от -127 дБм до +20 дБм
	с SMBV-B32 и SMBV-K31	200 кГц < f ≤ 10 МГц	от -110 дБм до +21 дБм
		10 МГц < f ≤ 6 ГГц	от -127 дБм до +26 дБм
	Дискретность установки уровня		0,01 дБ
Погрешность установки уровня (при уровне > -90 дБм)	200 кГц < f ≤ 3 ГГц	< 0,5 дБ	
	f > 3 ГГц	< 0,7 дБ	
Время установки		< 1 мс (0,7 мс измеренное)	
Чистота спектра			
Гармонические составляющие	1 МГц ≤ f ≤ 6 ГГц	< -30 дБн	
Фазовый шум (при отстройке 20 кГц на несущей)	1 ГГц	< -126 дБн/Гц, -132 дБн/Гц тип.	
	2 ГГц	< -120 дБн/Гц, -126 дБн/Гц тип.	
	3 ГГц	< -116 дБн/Гц, -122 дБн/Гц тип.	
	4 ГГц	< -114 дБн/Гц, -120 дБн/Гц тип.	
	6 ГГц	< -110 дБн/Гц, -116 дБн/Гц тип.	
Типы модуляции			
SMBV-K720 (AM, ЧМ, ФМ)			
SMBV-K22 (ИМ) (стандартно – внешняя, с SMBV-K23 – внутренняя/внешняя)	время нарастания/спада	<15 нс (transition type: Fast)	
		<200 нс (transition type: Smoothed)	
	частота повторения	до 25 МГц	
SMBV-K27 Пачки импульсов (Pulse train) (доп. режим для SMBV-K23)	мин. длительность имп.	<20 нс (transition type: Fast)	
	количество пачек	от 1 до 2047	
SMBV-B5 Stereo/RDS coder	Кол-во имп. в пачке	от 1 до 65'535	
	Stereo режимы	L, R, R = L, R = -L, R ≠ L	
	MPX девиация	до 80 кГц	
	AF диапазон	от 20 Гц до 15 кГц	
	Длина данных RDS	64 кбайт	

Источники модуляции

Внутренний модулирующий генератор	Типы сигналов	Синусоидальный, Диапазон частот
SMBV-K24 2 НЧ генератора, генератор шума	Типы сигналов	Синусоидальный, импульсный, треугольный, трапецидальный, шумоподобный
	Диапазон частот	Синус от 0,1 Гц до 10 МГц
	Полосы шум. сигнала	от 100 кГц до 10 МГц
SMBV-K23 Генератор импульсов	импульсный, треугольный, трапецидальный,	от 0,1 Гц до 1 МГц
	Режимы	Единичный / двойной импульс
	Период	от 40 нс до 100 с
	Длительность	от 10 нс до 1 с (единичный импульс) от 20 нс до 1 с (двойной импульс)
	Джиттер	< 10 нс

Общая информация

Интерфейсы	Стандартно с опц. SMBV-B86	LAN USB, GPIB
Питание	сеть переменного тока	100 В-240 В (50-60 Гц, 400 Гц)
Потребляемая мощность		110 Вт
Габаритные размеры	Ш×В×Г (мм)	344 × 108 × 372
Масса		6,8 кг

Информация для заказа

Наименование	Тип	Код заказа
Генератор сигналов (базовый блок)	R&S®SMB100B	1422.1000.02
Принадлежности в комплекте: шнур питания, комплект документации		
Опции		
Диапазон частот от 8 кГц до 1 ГГц	SMBV-B101	1422.5005.02
Диапазон частот от 8 кГц до 3 ГГц	SMBV-B103	1422.5105.02
Диапазон частот от 8 кГц до 6 ГГц	SMBV-B106	1422.5205.02
Генератор опорной частоты		
Термостатированный генератор опорной частоты (ОСХО) (не работает с опцией SMBV-B1H)	SMBV-B1	1422.5305.02
Термостатированный генератор опорной частоты (ОСХО) с улучшенными характеристиками (не работает с опцией SMBV-B1)	SMBV-B1H	1422.5405.02
Вход/Выход опорного сигнала со сверх низким шумом: 100 МГц, 1 ГГц	SMBV-B3	1422.5505.02
Настраиваемый вход опорной частоты, от 1 МГц до 100 МГц	SMBV-K704	1422.6301.02
Выходная мощность		
Высокая выходная мощность	SMBV-K31	1422.5705.02
Ультра высокая выходная мощность	SMBV-B32	1422.5740.02
Типы аналоговой модуляции		
Высокопроизводительный импульсный модулятор	SMBV-K22	1422.5905.02
Генератор импульсов	SMBV-K23	1422.6001.02
Многофункциональный генератор	SMBV-K24	1422.6053.02
Серия / пачка импульсов (Pulse Train) (необходима опц. -K23)	SMBV-K27	1422.6101.02
Модуляция AM/ЧМ/ФМ	SMBV-K270	1422.6201.02
Stereo/RDS кодирование (необходима опц. -K720)	SMBV-B5	1422.5605.02
Дополнительные аксессуары и принадлежности		
Интерфейсы удаленного управления (GPIB, USB)	SMBV-B86	1422.5805.02
Адаптер USB-RS232 для удаленного управления	TS-USB1	6124.2531.00
Комплект для установки в 19-дюймовую стойку	ZZA-KNA23	1177.8084.00

Генератор сигналов R&S®SMA100B

Качество сигналов всегда заслуживает особого внимания

Диапазон частот от 8 кГц до 3/ 6/ 12,75/ 20 ГГц



Утвержденный тип средств измерений.
Регистрационный номер в Госреестре: 68980-17

5 Краткое описание

С генератором R&S®SMA100B больше не придется искать компромисс между высокой выходной мощностью и чистотой сигнала. Для удовлетворения специфических требований под различные варианты применения, и без того великолепные характеристики базовой модели могут быть улучшены с помощью опций. Можно выбрать три уровня однополосного фазового шума и три уровня выходной мощности (стандартный, высокая мощность и сверхвысокая мощность). Помимо обычных ВЧ-сигналов генератор способен формировать сверхчистый тактовый сигнал для тестирования ЦАП/АЦП.

Удобство использования R&S®SMA100B проявляется в каждой детали. Гибкий форм-фактор высотой 2 HU или 3 HU позволяет использовать прибор не только на рабочем столе, но и в автоматизированных системах. Модели высотой 3 HU имеют больший размер дисплея и множество разъемов на передней панели. Графический интерфейс сенсорного экрана отображает не только все необходимые параметры настроек, но и контекстно-зависимые интерактивные справки.

Основные свойства

- Диапазон частот: от 8 кГц до 3/ 6/ 12,75 или 20 ГГц;
- Исключительно высокий уровень выходной мощности:
 - До 38 дБмВт (тип.) модели до 6 ГГц
 - Более 30 дБмВт (тип.) на частоте до 18 ГГц
 - До 28 дБмВт (тип.) на частоте до 20 ГГц
- Сигналы высочайшей чистоты:
 - Превосходный уровень фазового шума в базовом варианте: <-119 дБн (тип.) на 10 ГГц с отстройкой 20 кГц
 - Выдающиеся значения фазового шума (опционально):
 - <-132 дБн (тип.) на 10 ГГц с отстройкой 10 кГц
 - Уровень гармоник не более -70 дБн (тип.)
 - Практически отсутствующий широкополосный шум: <-162 дБн (тип.) на 10 ГГц с отстройкой 30 МГц
 - Сверхнизкий шум опорного сигнала 100 МГц, 1 ГГц
- Гибкий форм-фактор:
 - Модели высотой 2 HU с дисплеем диагональю 5 дюймов
 - Модели высотой 3 HU с дисплеем диагональю 7 дюймов и множеством разъемов на передней панели
- Современный и удобный графический интерфейс:
 - Сенсорный дисплей
 - Часто используемые пункты меню можно добавить в меню пользователя
 - Регистратор макросов SCPI с генератором кода
- Возможность эмуляции генераторов R&S®SMA/SMF, Keysight PSG/MXG, Aeroflex2000, Anritsu и т.п.



Характерные особенности

Сигналы высочайшей чистоты

Для тестирования и измерения параметров ВЧ-компонентов и систем необходим чистый испытательный сигнал. Классические методы требуют, чтобы характеристики этого сигнала как минимум на порядок превосходили характеристики исследуемой системы или устройства. В противном случае мы рискуем получить недостоверные результаты.

Как известно, фазовый шум – один из важнейших критериев оценки качества любого источника сигнала. Есть различия между фазовым шумом на ближних отстройках, фазовым шумом с типичной отстройкой от несущей 10 кГц или 20 кГц и дальним, т.е. широкополосным фазовым шумом с типичной отстройкой от несущей более 10 МГц.

Для достижения наивысших показателей, при разработке генератора R&S®SMA100B, каждая из этих областей была тщательно проработана. Для удовлетворения всевозможным требованиям, великолепные стандартные характеристики сигнала несколькими опциями можно еще больше улучшить. Опция высококачественного термостатированного кварцевого генератора R&S®SMAB-B1H (ОСХО) позволяет получить уровень фазового шума на ближних отстройках, причем с заметно лучшей температурной и временной стабильностью. Фазовый шум вблизи от несущей может быть дополнительно улучшен с помощью опции R&S®SMAB-B710. Она будет незаменима, например, при необходимости обнаружения РЛС медленно движущихся объектов (при малом доплеровском сдвиге частоты принимаемого отраженного сигнала). Предельным решением станет опция сверхнизкого фазового шума R&S®SMAB-B711, устанавливающая новые стандарты за счет исключительно низкого уровня фазового и широкополосного шума во всем диапазоне отстроек.

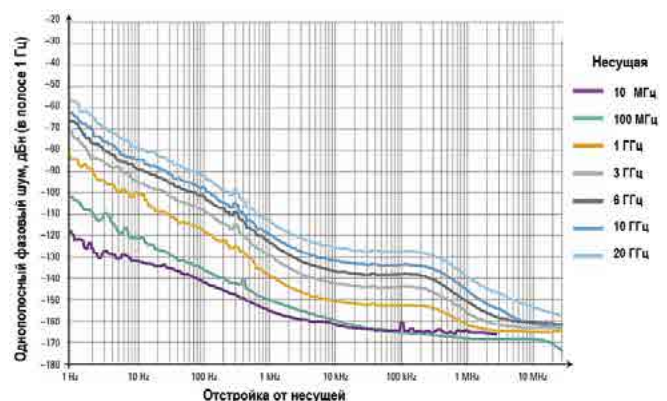

Измеренные значения фазового шума с опцией R&S®SMAB-B711

Высокий уровень выходной мощности

Возможность генерации чистого и точного сигнала с высоким уровнем мощности дает несколько преимуществ:

- l Позволяет выполнять тестирование в предельных режимах или нестандартных условиях;
 - l Позволяет использовать более простую схему (можно обойтись без внешних усилителей и связанных с ними систем коммутации);
 - l Позволяет компенсировать потери в автоматизированных измерительных системах и затухание сигналов в длинных кабелях (при тестировании антенн или спутниковых систем).
- В конечном итоге преимуществом применения генератора сигналов с большой выходной мощностью является снижение стоимости, размера и веса испытательной системы.

Инженерами компании успешно была решена трудная задача получения мощного сигнала без ухудшения других параметров. В генераторе R&S®SMA100B можно получить три уровня выходной мощности: стандартный, высокая мощность (опция SMA-B-K31/-K33) и сверхвысокая мощность (опция SMA-B-V32/-V34). В результате, прибор на 6 ГГц генерирует сигнал мощностью до 38 дБмВт (тип.), прибор на 18 ГГц свыше 30 дБмВт (тип.), а модели на 20 ГГц до 28 дБмВт (тип.). Уже в стандартной комплектации генераторы оснащены электронным ступенчатым аттенуатором. Генераторы также обладают высокой точностью и малым временем установки уровня. Контролировать точность и воспроизводимость уровня (в том числе и для компенсации потерь в кабелях) можно подключив датчик мощности к передней панели прибора.



Синтезатор дифференциальных тактовых сигналов

В последнее десятилетие наблюдался бурный рост цифровых технологий. С каждым новым поколением АЦП растет полоса пропускания аналогового входа, а вместе с ней и требуемая тактовая частота. Самые современные ЦАП позволяют выполнять восстановление широкополосных оцифрованных сигналов вплоть до диапазона СВЧ. Это означает, что для тестирования АЦП и ЦАП требуются чрезвычайно чистые высокочастотные сигналы, превышающие рабочие характеристики ИУ. Опции SMA-B-V29 и -K722 делают генератор R&S®SMA100B эталонным решением, предоставляя пользователям инструмент, который подходит не только для оптимизации ИУ, но и для вывода их на передний край технических возможностей.



Автоматизированные испытательные системы

Гибкий форм-фактор генератора R&S®SMA100B дает возможность заказывать его как высотой корпуса 2, так и 3 единицы (HU), даже при полном оснащении. Эта особенность наверняка пригодится и при размещении прибора и на рабочем столе, и особенно, при использовании его в автоматизированных испытательных системах с ограниченным пространством. Модели высотой 3 HU имеют больший размер дисплея и множество разъемов на передней панели.



С опции SMA-B-K703 генератор комплектуется Входом/Выходом опорного сигнала со сверх низким шумом 100 МГц и 1 ГГц. Для устаревших измерительных систем замена оборудования аналогичными современными приборами может оказаться довольно сложной задачей. Генератор R&S®SMA100B позволяет эмулировать широкий диапазон устаревших генераторов, не только производства Rohde&Schwarz, но и таких производителей, как Keysight, Agilent, HP, Anritsu и т.д. В результате R&S®SMA100B могут быть встроены в устаревшие системы без существенных изменений ПО, заметно увеличив при этом время безотказной работы, снизив стоимость владения и удлинив срок службы тестовой системы.

Пользовательский интерфейс

Графический интерфейс пользователя с сенсорным экраном высокого разрешения делает генератор R&S®SMA100B очень эргономичным и практичным в использовании. На основном экране в понятном виде отображаются все необходимые параметры и информация. Часто используемые пункты меню могут быть добавлены в меню пользователя, так что все необходимые настройки можно будет открывать из одного меню. Контекстно-зависимая интерактивная справка содержит исчерпывающую информацию. В ней подробно описаны все параметры и меню настройки, указаны диапазоны настройки и приведены соответствующие команды дистанционного управления. Помимо самих команд SCPI в приборе также имеется регистратор макросов SCPI с генератором кода, который используется для автоматической регистрации ручных настроек и создания выполняемого сценария MATLAB®.

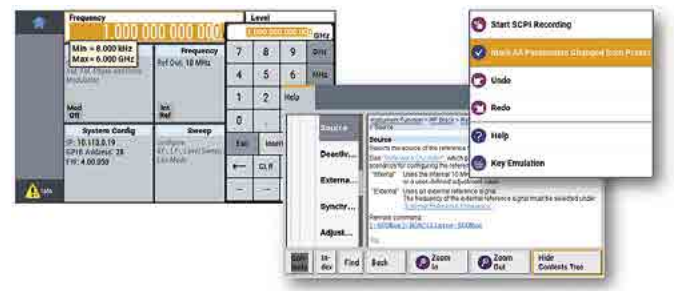

Краткие технические характеристики

Наименование		Значение	
Диапазон частот	R&S®SMAB-B103	от 8 кГц до 3 ГГц	
	R&S®SMAB-B106	от 8 кГц до 6 ГГц	
	R&S®SMAB-B112	от 8 кГц до 12,75 ГГц	
	R&S®SMAB-B120	от 8 кГц до 20 ГГц	
Разрешающая способность по частоте		0,001 Гц	
Время установки частоты		< 1,5 мс (< 4,5 мс с опцией SMAB-B711)	
Старение опорного генератора		≤ 1·10 ⁻⁷ / год (≤ 3·10 ⁻⁸ / год, с опцией SMAB-B1H/-B710/-B711)	
Вход для внешней опорной частоты (тип разъема BNC (розетка))	стандартно	10 МГц	
	с опцией SMAB-K703	10 МГц, 100 МГц	
	с опцией SMAB-K704	10 МГц, 1 МГц-100 МГц	
Разрешающая способность входной опорной частоты	с опцией SMAB-K704	0,1 Гц	
Выход для внутренней опорной частоты (тип разъема BNC (розетка))	стандартно	синус 10 МГц	
	с опцией SMAB-K703	синус 10 МГц, 100 МГц	
	с опцией SMAB-K704	синус 10 МГц	
Вход / Выход опорного сигнала 1 ГГц со сверх низким шумом (опция SMAB-K703, тип разъема SMA (розетка))	Входная частота	1 ГГц	
	Выходная частота	синус 1 ГГц	
Широкополосный шум (внутренний опорный сигнал)	отстройка 10 МГц, полоса 1 Гц	< -164 дБн, -168 дБн (тип.)	
Вход для электронной подстройки внутреннего опорного сигнала	тип разъема	BNC (розетка)	
	Диапазон напряжений	от -10 В до +10 В	
Гарантированный (типовой) уровень мощности выходного сигнала	SMAB-B103/-B106		
	стандартно	от -127 дБмВт до +19 дБмВт (+20 дБмВт тип.)	
	с опцией SMAB-K31	от -127 дБмВт до +25 дБмВт (+30 дБмВт тип.)	
	с опцией SMAB-K31 и -B32	от -127 дБмВт до +30 дБмВт (+38 дБмВт тип.)	
	SMAB-B112/-B120		
	стандартно	от -127 дБмВт до +18 дБмВт (+19 дБмВт тип.)	
	с опцией SMAB-K33	от -127 дБмВт до +23 дБмВт до 6 ГГц (+26 дБмВт тип.) +20 дБмВт до 20 ГГц (+24 дБмВт тип.)	
	с опцией SMAB-K33 и -B34	от -127 дБмВт до +28 дБмВт до 6 ГГц (+33 дБмВт тип.) +24 дБмВт до 20 ГГц (+28 дБмВт тип.)	
	Время установки уровня		< 1,5 мс
	Чистота спектра		
Гармонические составляющие	SMAB-B103/-B106	< -60 дБн (10 МГц ≤ f ≤ 6 ГГц), -70 дБн (тип.)	
	SMAB-B112/-B120	< -55 дБн (10 МГц ≤ f ≤ 20 ГГц), -65 дБн (тип.)	
Негармонические составляющие	f = 1 ГГц, > 10 кГц от несущей	< -92 дБн	
	с опцией SMAB-B711	< -100 дБн	
Однополосный фазовый шум (несущая 1 ГГц)	Стандартно (отстройка 20 кГц)	< -135 дБн, -139 дБн (тип.)	
	с опц. -B710(N) (отстройка 10 кГц)	< -135 дБн, -139 дБн (тип.)	
	с опц. -B711(N) (отстройка 10 кГц)	< -147 дБн, -152 дБн (тип.)	
Поддерживаемые виды модуляции			
AM (опция SMAB-K720)		Глубина модуляции от 0% - 100%, разрешение 0,01%	
ЧМ (опция SMAB-K720)		Максимальная девиация: 160 МГц (high bandwidth), 1,6 МГц (low noise)	
ФМ (опция SMAB-K720)		Максимальная девиация: 16 рад. (high bandwidth), 4 рад. (low noise)	
ИМ (опция SMAB-K22)	Стандартно-внешняя модуляция (с опц. -K23 внутренняя+внешняя)		
	Отношение сигнал/пауза	> 80 дБ	
	Время нарастания/спада	< 10 нс, 5 нс (тип.)	
	Мин. длительность импульса	< 20 нс	
Источники аналоговой модуляции			
Внутренний генератор	Диапазон частот	Синус: 0,1 Гц – 1 МГц	
Многофункциональный генератор (опция SMAB-K24)	НЧ (LF)-генератор 1	Синус 10 МГц, импульсный, треугольный, трапецидальный 1 МГц	
	НЧ (LF)-генератор 2	Генератор шума	
Импульсный генератор (опция SMAB-K23)	Режимы	Единичный / двойной импульс	
	Период импульсов	20 нс – 100 с	
	Длительность импульсов	5 нс – 100 с	
Серия/ пачка импульсов (Pulse Train) (опция SMAB-K27)	Кол-во пачек	до 2047	
	Кол-во импульсов в пачке	до 65'535	
Синтезатор дифференциальных тактовых сигналов (опция SMAB-B29)	Типы сигналов	дифф. прямоугольный, синус, CMOS, несим. синус	
	Диапазон частот	до 3 ГГц (до 6 ГГц с опц. -K722)	
Интерфейсы	LAN, USB, GPIB (опция SMAB-B86)		
Дисплей	Диагональ	5 дюймов (для моделей 2 HU), 7 дюймов (для моделей 3 HU)	
	Разрешение	800 × 480	
Питание		Сеть переменного тока: 100-240 В, 50-60 Гц	
Потребляемая мощность		300 Вт (измер.)	
Габаритные размеры (Ш-В-Г), мм		445-108-472 (для моделей высотой 2 HU),	
		445-152-472 (для моделей высотой 3 HU)	
Масса		14,4 кг (для моделей высотой 2 HU), 19 кг (для моделей высотой 3 HU)	

Информация для заказа

Наименование	Тип устройства	Код заказа
Генератор сигналов (базовый блок) Принадлежности в комплекте: шнур питания, краткое руководство по эксплуатации	R&S®SMA100B	1419.8888.02
Дополнительные опции и принадлежности		
Диапазоны частот:		
от 8 кГц до 3 ГГц	SMAB-B103	1420.8488.02
от 8 кГц до 6 ГГц	SMAB-B106	1420.8588.02
от 8 кГц до 12,75 ГГц	SMAB-B112	1420.8688.02
от 8 кГц до 20 ГГц	SMAB-B120	1420.8788.02
Высота корпуса:		
2 HU с сенсорным дисплеем 5 дюймов	SMAB-B92	1420.8288.02
3 HU с сенсорным дисплеем 7 дюймов	SMAB-B93	1420.8388.02
Улучшение характеристик фазового шума и опорного генератора		
Термостатированный опорный кварцевый генератор с улучшенными характеристиками	SMAB-B1H	1420.8188.02
Улучшение характеристик фазового шума на ближних отстройках для SMAB-B106/-B112/-B120	SMAB-B710	1420.8007.02
Улучшение характеристик фазового шума на ближних отстройках для SMAB-B103	SMAB-B710N	1420.8107.02
Сверхнизкий уровень фазового шума для SMAB-B106/-B112/-B120	SMAB-B711	1420.8020.02
Сверхнизкий уровень фазового шума для SMAB-B103	SMAB-B711N	1420.8120.02
Вход/ Выход опорного сигнала со сверх низким шумом: 100 МГц, 1 ГГц	SMAB-K703	1420.9761.02
Настраиваемый вход опорной частоты, от 1 МГц до 100 МГц	SMAB-K704	1420.9778.02
Выходная мощность		
Высокая выходная мощность, 3 ГГц/6 ГГц	SMAB-K31	1420.7100.02
Сверхвысокая выходная мощность, 3 ГГц/6 ГГц (требуется опция -K31)	SMAB-B32	1420.7200.02
Высокая выходная мощность, 12,75 ГГц/20 ГГц	SMAB-K33	1420.7300.02
Сверхвысокая выходная мощность, 12,75 ГГц/20 ГГц (требуется опция -K33)	SMAB-B34	1420.7400.02
Типы аналоговой модуляции		
Высокопроизводительный импульсный модулятор	SMAB-K22	1420.9710.02
Импульсный генератор	SMAB-K23	1420.9726.02
Многофункциональный генератор	SMAB-K24	1420.9732.02
Серия/ пачка импульсов (Pulse Train)	SMAB-K27	1420.9749.02
АМ, ЧМ, ФМ	SMAB-K720	1420.9790.02
Дополнительные опции улучшения рабочих характеристик		
Синтезатор дифференциальных тактовых сигналов, 3 ГГц	SMAB-B29	1420.8088.02
Расширение частоты синтезатора тактовых сигналов до 6 (только для SMAB-B106/-B112/-B120)	SMAB-K722	1420.9810.02
Другие опции		
Разъемы на задней панели (3 ГГц / 6 ГГц)	SMAB-B80	1420.6504.02
Разъемы на задней панели (12,75 ГГц / 20 ГГц)	SMAB-B81	1420.6510.02
Съемный накопитель	SMAB-B85	1420.6556.02
Дистанционное управление по шинам GPIB и USB	SMAB-B86	1420.6562.02
Комплект для установки в 19-дюймовую стойку (для моделей высотой 2U)	ZZA-KNA21	1177.8026.00
Комплект для установки в 19-дюймовую стойку (для моделей высотой 3U)	ZZA-KNA31	1177.8032.00
Последовательный USB-адаптер для дистанционного управления через RS-232	TS-USB1	6124.2531.00
Запасная SD-карта (с операционной системой)	SMAB-Z10	1420.6662.02
Адаптеры для приборов с частотной опцией R&S®SMAB-B112/-B120		
Адаптер ВЧ разъема: 2,4 мм (розетка)		1088.1627.02
Адаптер ВЧ разъема: 2,92 мм (розетка)		1036.4790.00
Адаптер ВЧ разъема: 2,92 мм (вилка)		1036.4802.00
Адаптер ВЧ разъема: N (розетка)		1036.4777.00
Адаптер ВЧ разъема: N (вилка)		1036.4783.00

Генератор сигналов СВЧ-диапазона R&S®SMF100A

Диапазон частот от 100 кГц до 22/ 31,8/ 43,5 ГГц
С умножителями частоты R&S®SMZ до 170 ГГц

Утвержденный тип средств измерений.
Регистрационный номер в Госреестре: 39089-08

5

Краткое описание

Качество сигнала, скорость и гибкость – вот ключевые качества генератора сигналов СВЧ диапазона R&S®SMF100A. Своими возможностями он перекрывает широкий спектр приложений, встречаемых в научных исследованиях, производстве, сервисе, обслуживании и ремонте.

Основные свойства

- Диапазон частот от 100 кГц до 22/ 31,8/ 43,5 ГГц;
- Возможность расширения диапазона до 170 ГГц с помощью дополнительных умножителей частоты R&S®SMZ;
- Перестройка (сви́пирование) дискретными шагами по частоте и по уровню, во всем диапазоне, в том числе и сигнала НЧ (LF).
- Оptionальная аналоговая развёртка частоты (пилообразный сигнал качания (“Ramp sweep”));
- Превосходная чистота сигнала:
 - Фазовый шум <-132 дБн/Гц на 1 ГГц при отстройке 10 кГц;
- Высокая выходная мощность: до +25 дБм;
- Самый большой выбор типов модуляций:
 - АМ, ЧМ, ФМ, ИМ, лог. АМ, АМн, ЧМн, ФМн, ЛЧМ;
- Оptionальный анализ мощности с использованием датчиков мощности серии R&S®NRP.

Характерные особенности

Для ускорения и упрощения работы, концепция управления генератором R&S®SMF100A воплотилась в интуитивно понятный интерфейс с графическим представлением сигнального тракта. Все настройки и путь прохождения сигнала можно охватить одним взглядом на блок-схеме. Управление осуществляется кнопками на передней панели или USB-мышью.



Самый большой выбор типов модуляций

Помимо немодулированной синусоиды возможна генерация сигналов со всеми распространенными типами аналоговой модуляции (АМ, ЧМ, ФМ, ИМ, лог. АМ, АМн, ЧМн, ФМн, ЛЧМ) и их комбинациями. Для их реализации предусмотрено множество



опций. С опцией SMF-B20 генератор будет оборудован двумя модулирующими НЧ-генераторами и генератором шума, а в комбинации с опциями SMF-K3 и -K23, возможно создание одиночных или двойных импульсов для ИМ, а также сигналов с ЛЧМ. Опция SMF-K27 позволит создавать еще более сложные импульсные последовательности с различным периодическим или произвольным набором импульсов в пачках. Данные сигналы обычно используются для работы в радиолокационных станциях.

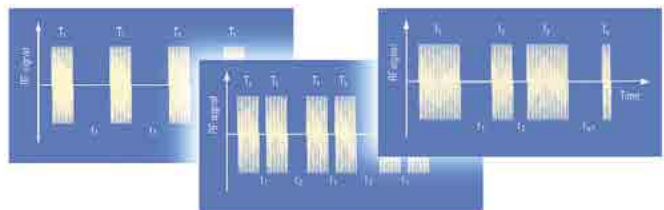

Универсальный анализ мощности

R&S®SMF100A с опцией -K28, совместно с различными датчиками мощности серии R&S®NRP, может проводить разносторонний анализ мощности:

- Мощность от частоты (АЧХ фильтров);
- Мощность от мощности (точка компрессии усилителей);
- Мощность от времени (параметры импульсов);

В данном случае становится доступным скалярный анализ цепей без применения дополнительного дорогостоящего оборудования, как анализатор спектра и анализатор цепей.

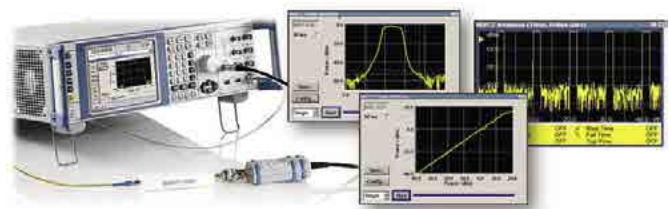

Коррекция АЧХ внешних устройств

Многие тестируемые устройства имеют некоторую неравномерность АЧХ. Для таких случаев в генераторе предусмотрена функция пользовательской коррекции. Для известной АЧХ, которую необходимо скорректировать, можно задать поправочные значения уровня как функцию частоты. Между этими значениями частоты выполняется автоматическая интерполяция поправочных значений.

Контроль выходного уровня в реальном времени

Данный режим дает точный и стабильный контроль за мощностью на входе тестируемого устройства (ТУ), вне зависимости от потерь, АЧХ и температурных дрейфов в установке. Контроль осуществляется с помощью внешней цепи АРУ

(автоматическая регулировка уровня), которая может быть организована с использованием направленных ответвителей и преобразователей мощности R&S®NRP (при использовании датчиков NRP-Z28/-Z98 направленный ответвитель не требуется). Мощность на входе ТУ сравнивается с требуемой и немедленно автоматически подстраивается генератором.

Краткие технические характеристики

Наименование параметра		Значение
Частотный диапазон	SMF-B122	от 1 ГГц до 22 ГГц
	SMF-B131	от 1 ГГц до 31,8 ГГц
	SMF-B144/-B144N	от 1 ГГц до 43,5 ГГц
	SMF-B2 (расширение диапазона)	от 100 кГц до 1 ГГц
Дискретность установки частоты		0,001 Гц
Время установки		< 4 мс (2 мс тип), 750 мкс (в режиме списка)
Стабильность опорного генератора (старение)	Стандартно	1 × 10 ⁻⁶ /год
	с опцией SMF-B1/-B22	<3 × 10 ⁻⁹ /год
Нормируемый диапазон уровней выходного сигнала на нагрузке 50 Ом	SMF-B122	от -20 дБм до +16 дБм
	SMF-B122+B26	от -130 дБм до +14 дБм
	SMF-B122+B32	от -20 дБм до +25 дБм
	SMF-B122+B26+B32	от -130 дБм до +23 дБм
	SMF-B122+B2	от -20 дБм до +16 дБм
	SMF-B122+B2+B26	от -130 дБм до +15 дБм
	SMF-B122+B2+B34	от -20 дБм до +24 дБм
	SMF-B122+B2+B26+B32	от -130 дБм до +22 дБм
	SMF-B131/-B144/-B144N	от -20 дБм до +14 дБм
	SMF-B131/-B144/-B144N +B27	от -130 дБм до +12 дБм
	SMF-B131/-B144/-B144N +B32	от -20 дБм до +25 дБм
	SMF-B131/-B144/-B144N +B27+B32	от -130 дБм до +23 дБм
	SMF-B131/-B144/-B144N +B2	от -20 дБм до +16 дБм
	SMF-B131/-B144/-B144N +B2+B27	от -130 дБм до +15 дБм
	SMF-B131/-B144/-B144N +B2+B34	от -20 дБм до +23 дБм
	SMF-B131/-B144/-B144N +B2+B27+B34	от -130 дБм до +21 дБм
Дискретность установки уровня		0,01 дБ
Время установки		< 3 мс, < 750 мкс (в режиме списка)
Параметры режима развёртки (свирирования)	Стандартно	Цифровая, дискретными шагами по частоте и по уровню, в том числе и сигнала НЧ (LF).
	Диапазон развёртки	Во всём диапазоне частоты и уровня сигнала
	Опция SMF-K4 (Ramp sweep)	Аналоговая развёртка частоты (пилообразный сигнал качания)
Скорость свирирования		от 87,5 МГц/мс до 2,8 ГГц/мс
Чистота спектра		
Гармонические составляющие	1 ГГц ≤ f ≤ 22 ГГц	<-50 дБн (без опц. SMF-B32/-B34)
Негармонические составляющие	11 ГГц ≤ f ≤ 21 ГГц	<-56 дБн
Фазовый шум	Отстройка 20 кГц (и 10 кГц с опц. SMF-B1)	< -132 дБн/Гц (несущая 1 ГГц) < -115 дБн/Гц (несущая 10 ГГц)
Типы модуляции		
SMF-B20		AM (AM), ЧМ (FM), ФМ (ФМ), логарифмическая AM (LogAM), AMн (ASK), ЧМн (FSK), ФМн (PSK)
Опция SMF-K3 Модуляция короткими импульсами (требуется SMF-K23)	время нарастания/спада	<20 нс (до 1 ГГц) <10 нс (1 ГГц ≤ f ≤ 43,5 ГГц)
	частота повторения мин. длительность имп. (при выкл. АРУ)	до 10 МГц 50 нс (до 1 ГГц), 20 нс (f ≥ 1 ГГц), для SMF-B144N 30 нс (f ≥ 21 ГГц)
Опция SMF-B20 ЛЧМ (Chirped pulse) (в комбинации с SMF-K3 и -K23)	изменение частоты	Нарастание / убывание
	период импульсов	≥200 нс
Опция SMF-K27 Пачки импульсов (Pulse train) (доп. режим для SMF-K23)	длительность импульса	≥100 нс
	Скорость изменения количества пачек	до 80 МГц/мкс от 1 до 2047
Источники модуляции	Типы сигналов	Синусоидальный, импульсный, треугольный, трапециoidalный, шумоподобный
	Диапазон частот	Синус от 0,1 Гц до 10 МГц
	Полосы шум. сигнала	от 100 кГц до 10 МГц
	Импульс	Период: от 1 мкс до 100 с Длительность: от 1 мкс до 100 с



SMF-K23 Генератор импульсов	Режимы	Единичный / двойной импульс
	Период	от 20 нс до 100 с
	Длительность	от 5 нс до 100 с
	Джиттер	< 5 нс
Общая информация		
Интерфейсы	С опц. SMF-B83	USB, LAN, GPIB, RS232
Питание	сеть переменного тока	100 В-240 В (50-60 Гц) 100 В-120 В (50-400 Гц)
Потребляемая мощность		250 ВА
Габаритные размеры	Ш×В×Г (мм)	427 × 132 × 550
Масса		18 кг

Информация для заказа

Наименование	Тип	Код заказа
Генератор СВЧ-сигналов (базовый блок)	R&S®SMF100A	1167.0000.02
Принадлежности в комплекте: шнур питания, руководство по эксплуатации, CD с документацией.		
Опции		
Диапазон частот от 1 до 22 ГГц	SMF-B122	1167.7004.03
Диапазон частот от 1 до 31,8 ГГц	SMF-B131	1167.7140.02
Диапазон частот от 1 до 43,5 ГГц	SMF-B144	1167.7204.03
Диапазон частот от 1 до 43,5 ГГц (ограничение мин. длит. импульса)	SMF-B144N	1167.7240.02
Термостатированный генератор опорной частоты (OCXO) (не работает с опцией снижения фазового шума SMF-B22)	SMF-B1	1167.9159.02
Расширение диапазона частот от 100 кГц до 1 ГГц	SMF-B2	1167.4005.02
Модулятор: AM/ЧМ/ФМ/лог. AM	SMF-B20	1167.9594.02
Снижение фазового шума	SMF-B22	1415.2204.02
Ступенчатый аттенуатор от 100 кГц до 22 ГГц	SMF-B26	1167.5553.02
Ступенчатый аттенуатор от 100 кГц до 43,5 ГГц	SMF-B27	1167.5776.02
Высокая выходная мощность (без SMF-B2)	SMF-B32	1415.2304.02
Высокая выходная мощность (с SMF-B2)	SMF-B34	1415.2404.02
Дополнительное экранирование прибора	SMF-B41	1415.0901.02
Разъемы на задней панели 22 ГГц	SMF-B81	1167.5999.02
Разъемы на задней панели 43,5 ГГц	SMF-B82	1167.6208.02
Съемный интерфейс GPIB ¹⁾	SMF-B83	1167.6408.02
Съемный интерфейс USB ¹⁾	SMF-B84	1167.6608.02
Съемный флеш-накопитель ¹⁾	SMF-B85	1167.6808.02
Модуляция короткими импульсами	SMF-K3	1167.7804.02
Пилообразный сигнал качания (свирирования)	SMF-K4	1167.7604.02
Генератор импульсов	SMF-K23	1167.7704.02
Импульсные последовательности	SMF-K27	1415.2004.02
Анализ мощности	SMF-K28	1415.2104.02
Дополнительные принадлежности		
Дополнительная Compact Flash карта (необходимо SMF-B85)	SMF-Z10	1167.8100.02
Комплект для установки в 19-дюймовую стойку	ZZA-311	1096.3277.00
Адаптер USB-RS232 для удаленного управления	TS-USB1	6124.2531.00
Адаптеры для SMF100A с опцией SMF-B122		
3,5 мм ((female) розетка)		1021.0512.00
3,5 мм ((male) вилка)		1021.0529.00
N ((female) розетка)		1021.0535.00
N ((male) вилка)		1021.0541.00
Адаптеры для SMF100A с опцией SMF-B131/-B144/-B144N		
2,4 мм ((female) розетка)		1088.1627.02
2,9 мм ((female) розетка)		1036.4790.00
2,9 мм ((male) вилка)		1036.4802.00
N ((female) розетка)		1036.4777.00
N ((male) вилка)		1036.4783.00
Умножитель частоты, от 50 до 75 ГГц	R&S®SMZ75	1417.4004.02
Умножитель частоты, от 60 до 90 ГГц	R&S®SMZ90	1417.4504.02
Умножитель частоты, от 75 до 110 ГГц	R&S®SMZ110	1417.5000.02
Умножитель частоты, от 110 до 170 ГГц	R&S®SMZ170	1417.5500.02
Механический/электронный аттенуатор для R&S®SMZxx	SMZ-Bxx	xx

1) Допускается одновременная установка только двух из трех опций R&S®SMF-B83, -B84 и -B85.

Векторный генератор сигналов R&S®SMBV100A

Генерация сигналов,
отвечающих требованиям настоящего и будущего

Диапазон частот от 9 кГц до 3,2 / 6 ГГц

5 Имитация глобальных навигационных
спутниковых систем (ГНСС)



Утвержденный тип средств измерений
Регистрационный номер в Госреестре 41800-09, 60585-15

Краткое описание

Современный векторный генератор сигналов наряду с хорошими радиочастотными характеристиками и гибкостью, отвечающей требованиям настоящего и будущего, также должен обладать превосходным соотношением цена / производительность. В то же время генератор R&S®SMBV100A может быть оснащен собственным генератором модулирующего сигнала, который обеспечивает генерацию целого ряда сигналов цифровых стандартов (например, WiMAX, HSPA+, LTE). Широкий частотный диапазон от 9 кГц до 6 ГГц перекрывает все основные диапазоны частот, используемые для цифровой модуляции.

Таким образом, генератор сигналов R&S®SMBV100A идеальным образом подходит для использования в сфере разработки, производства и обслуживания. И если возникает необходимость в сигналах с цифровой модуляцией, то прибор действительно справится с задачей их генерации.

Основные свойства

- | Внутрисистемная генерация сигналов для всех основных цифровых стандартов радиосвязи с использованием дополнительного источника модулирующих сигналов;
- | Возможность работы в качестве имитатора сигналов спутниковой навигации;
- | Минимальная стоимость эксплуатационных расходов за счет превосходного соотношения цена/производительность и возможности обслуживания на месте;
- | Идеальная приспособленность к задачам заказчика.

Характерные особенности

Готовность к будущим требованиям уже сегодня

- | Неустаревающая концепция аппаратного оснащения;
- | ВЧ-секция с высоким выходным уровнем сигнала в диапазоне до 6 ГГц;
- | Внутрисистемная генерация широкополосных радиосигналов с полосой частот до 160 МГц;



- | Максимальная полоса пропускания I/Q-модулятора превышает 500 МГц;
- | Постоянное соответствие современным требованиям за счет обновляемого программного обеспечения.

Высокая эффективность для всех типов применений
Внутрисистемная генерация специализированных сигналов с использованием дополнительного генератора модулирующих сигналов

- | Кодер модулирующих сигналов с возможностью работы в реальном масштабе времени для прямой генерации сигналов;
- | Встроенный ARB-генератор для воспроизведения предварительно рассчитанных сигналов;
- | Емкость памяти до 1 млрд отсчетов для длинных тестовых последовательностей.

Поддержка всех основных современных цифровых стандартов

- | Непосредственное конфигурирование сигнала за счет удобного в использовании графического интерфейса;
- | Стандарты мобильной радиосвязи 2G/3G/LTE;
- | Беспроводные стандарты, в том числе мобильный WiMAX и WLAN IEEE 802.11n;
- | Стандарты радиовещания, в том числе FM Stereo/RDS, спутниковое радио.

Гибкая обработка сигналов и возможности вывода модулирующего сигнала
| Сегментированный режим памяти.

Низкая стоимость эксплуатационных расходов за счет простоты сервисного обслуживания

Универсальный и в то же время специализированный прибор

- | Рассчитан на высокую производительность;
- | Готовность к использованию в аэрокосмических и оборонных приложениях.

Цифровой интерфейс для ввода/вывода I/Q-данных

Опция активации цифрового интерфейса SMBV-K18 позволяет использовать цифровой разъем на задней панели прибора для вывода модулирующих сигналов, созданных в генераторе, или для использования внешних цифровых сигналов в качестве модулирующих. Доступен как обмен цифровыми данными с другими приборами Rohde&Schwarz, так и с любыми другими цифровыми системами через преобразователь R&S®Ex-IQ-Box, который поддерживает стандартные форматы LVDS, TTL, CMOS, параллельные и последовательные интерфейсы, CPRI и другие, а также определяемые пользователем интерфейсы. Также с данной опцией можно использовать SMBV для воспроизведения длинных файлов, хранимых на устройстве записи и воспроизведения IQ сигналов – R&S®IQR. Опция может быть активирована без модификации аппаратной части, т. к. разъем установлен на все выпущенные приборы.

Поддержка LTE Release 9/LTE Release 10/LTE Release 11

LTE является ведущей развивающейся технологией на сегодняшнем рынке мобильных коммуникаций. Ожидается, что технология LTE-Advanced станет коммуникационным стандартом четвертого поколения в соответствии с требованиями, установленными ITU. Эволюционный путь от LTE (3GPP Release 8) до LTE-Advanced (3GPP Release 11) проходит через улучшения в LTE, определяемые в 3GPP Release 9. На физическом уровне представляют интерес 3 основных улучшения, которые должны быть учтены в генераторах тестовых сигналов:

- ! мультимедийный широкополосный групповой сервис MBMS;
- ! LTE позиционирование;
- ! LTE двухуровневое формирование луча.

С опциями K84/K284 для генераторов SMW/SMBV Rohde&Schwarz предлагает решение для генерации LTE Release 9, включающее вышеуказанные основные функции. С новыми опциями K112/K412 генераторы поддерживают все функции стандарта LTE Release 11. Опции K84/K284, K85/K285 и K112/K412 являются добавлением для опций LTE K55/K255, которые обязательны для их использования.

Преобразователь опорной частоты SMBV-Z1

Основная задача устройства – преобразование входных опорных частот различного номинала (от 1 МГц до 100 МГц) в стандартную опорную частоту 10 МГц. Допустимые входные частоты определяются по формуле $10 \text{ МГц} * (M/N)$, где M и N – целые числа от 2 до 65. Настройка преобразователя на требуемую частоту осуществляется вручную с помощью переключателей на передней панели. Таким образом, можно синхронизировать по опорной частоте любой прибор от Rohde&Schwarz (анализаторы спектра, анализаторы цепей, генераторы, осциллографы) и тестируемое устройство, например базовую станцию мобильной связи с опорными частотами 13 или 26 МГц. А также использовать в качестве опорных сигналы 5 МГц российских стандартов частоты и времени.

Генерация сигналов WLAN IEEE 802.11ac

Опция -K86 для векторных генераторов SMW / SMBV (-K286 для WinIQSIM2) позволяет осуществлять генерацию сигналов стандарта WLAN IEEE 802.11ac. Поддерживаются все обязательные режимы физического уровня, новые фреймы с высокой пропускной способностью (Very High Throughput) с полосой пропускания 20, 40 и 80 МГц, MIMO с 4 антеннами TX, а также модуляция более высокого порядка (до 256 QAM). Дополнительные возможности (режим 80 + 80 МГц BW, режим 160 МГц BW, до 8 TX антенн, Multi-User MIMO) станут доступны в следующей версии обновления прошивки. Новые опции являются добавлением для опций WLAN IEEE 802.11n -K54/-K254, которые обязательны для использования -K86, -K286.

Пакеты сигналов

Программная опция SMBV-K200 «Пакеты сигналов» позволяет воспроизводить один или несколько предварительно созданных сигналов на генераторе SMBV100A без установленных опций систем цифровой модуляции. Требуемые сигналы могут быть созданы в ПО WinIQSIM2 или Pulse Builder и переданы, и зарегистрированы в генераторе SMBV100A. Пользователям предлагаются лицензии на регистрацию 1, 5 или 50 форм сигналов.

Специальная аппаратная версия генератора модулирующих сигналов SMBV-B10F – позволяет имитировать поведение высокоподвижных объектов со скоростями от 600 м/с до 10000 м/с для ГНСС для систем, опции K44, K93 – GPS, K94 – ГЛОНАСС.

Сигналы для авиационных систем

Для тестирования авиационной бортовой электроники в генераторе имеется возможность имитировать сигналы радио-навигационных систем для предоставления информации о точном положении воздушного судна. Опция SMBV-K111 (GBAS – наземная система функционального дополнения) формирует дифференциальные поправки по координатам, для использования в системах посадки самолетов. Совместно с наземным оборудованием системы ГНСС повышает точность и полноту информации о позиционировании (является заменой системы ILS). Опция SMBV-K151 (ILS – инструментальная посадочная система – наклон глиссады) обеспечивает информацию, связанную с положением воздушного судна относительно взлетно-посадочной полосы в процессе приземления. Опция SMBV-K152 (VOR-имитация сигналов всенаправленного курсового радиомаяка УКВ-диапазона) – информация об азимутальном положении воздушного судна относительно радиостанции. Опция SMBV-K153 (DME – определение расстояния до объекта) – имитация сигналов дальномерного маяка для определения расстояния от наземной станции до воздушного судна.

Краткие технические характеристики

Частота		
Диапазон частот	частотная опция R&S®SMBV-B103	от 9 кГц до 3,2 ГГц (режим CW) от 1 МГц до 3,2 ГГц (режим I/Q)
	частотная опция R&S®SMBV-B106	от 9 кГц до 6 ГГц (режим CW) от 1 МГц до 6 ГГц (режим I/Q)
Время установки	режим SCPI режим I/Q	<2...7 мс <1 мс
Пределы допускаемой относительной погрешности установки частоты	после калибровки C R&S®SMBV-B1, R&S®SMBV-B1H опцией	<1x10 ⁻⁷ <1x10 ⁻⁸
Дрейф частоты		<1x10 ⁻⁹ /год <1x10 ⁻⁹ /день, <1x10 ⁻⁷ /год <5x10 ⁻¹⁰ /день, <3x10 ⁻⁹ /год
Температурная стабильность (от 0 °C до 50 °C)	C R&S®SMBV-B1 опцией C R&S®SMBV-B1H опцией	<2x10 ⁻⁸ <1x10 ⁻⁷ <1x10 ⁻⁸
Уровень		
Максимальная выходная мощность	1 МГц < f ≤ 6 ГГц	>+18 дБмВт (PEP) >+24 дБмВт в режиме перегрузки
Абсолютная погрешность уровня	1 МГц < f ≤ 3 ГГц	<0,5 дБ
КСВН выходного импеданса (50 Ом)	200 кГц < f ≤ 6 ГГц	<1,8
Время установки	режим SCPI режим списка	<2...7 мс <1 мс
Чистота спектра		
Гармонические составляющие	f > 1 МГц; режим CW, уровень ≤ 8 дБмВт	<-30 дБн
Негармонические составляющие	режим CW, уровень > -10 дБмВт, отстройка от несущей >10 кГц, f ≤ 1500 МГц	<-70 дБн (ном. <-85 дБн)
Фазовый шум SSB	отстройки от несущей 20 кГц, полоса 1 Гц, CW f = 1 ГГц	<-122 дБн (ном. -128 дБн)
Широкополосный шум	режим AUTO для уровня > 5 дБм, отстройка >10 МГц, полоса измерения 1 Гц, режим CW	<-142 дБн (ном. -152 дБн)
I/Q-модуляция		
Системы модуляции, поддерживаемые самим прибором (с опцией R&S®SMBV-B10)	GSM/EDGE, 3GPP FDD включая HSPA/HSPA+, TD-SCDMA, CDMA2000 ¹ , 1×EV-DO, EUTRA/LTE, WiMAX, WLAN IEEE 802.11a/b/g/n, GPS, XM Radio, HD Radio™ ³ , DVB-H/DVB-T, много-частотный CW-сигнал	
Цифровая пользовательская модуляция в реальном масштабе времени (с опцией R&S®SMBV-B10)	ASK, FSK, BPSK, QPSK, QPSK 45°, OQPSK, π/4-QPSK, π/2-DBPSK, π/4-DQPSK, π/8-DBPSK, 8PSK, 8PSK EDGE, 16QAM, 32QAM, 64QAM, 256QAM, 1024QAM	
Полоса I/Q-модулятора	внутренний	60, 120 или 160 МГц (зависит от опции)
	внешний	>500 МГц
Максимальная длина сигнала		32 млн, 256 млн или 1 млрд отсчетов (зависит от опции)
Разрешение ЦАП		16 бит
Кoeffициент ACLR	WCDMA 3GPP FDD, TM 1/64	тип. 67 дБн
Значение EVM	WCDMA 3GPP FDD, TM 1/64 WiMAX IEEE 802.16e, EUTRA/LTE	тип. 0,6 % тип. 0,4 %
Поддерживаемые режимы аналоговой модуляции		
Амплитудная модуляция, частотная/фазовая модуляция		стандартная конфигурация
Импульсная модуляция		опциональная, опция R&S®SMBV-K22
Время нарастания/спада	от 10 % до 90 % амплитуды	<20 нс, тип. 4 нс
Минимальная ширина импульса	при использовании R&S®SMBV-K23	10 нс
Отношение сигнал/пауза		>80 дБ
Интерфейсы		
Дистанционное управление		IEC/IEEE, Ethernet (LAN), USB
Периферийные устройства		USB

5

Информация для заказа

Наименование	Тип устройства	Код заказа
Векторный генератор сигналов	R&S®SMBV100A	1407.6004.02
Базовый блок (в т. ч. кабель питания, краткое руководство и компакт-диск с руководством по эксплуатации и обслуживанию)		
Аппаратные опции		
Частотный диапазон от 9 кГц до 3,2 ГГц	R&S®SMBV-B103	1407.9603.02
Частотный диапазон от 9 кГц до 6 ГГц	R&S®SMBV-B106	1407.9703.02
Генератор опорной частоты (ОСХО)	R&S®SMBV-B1	1407.8407.02
Высокостабильный генератор опорной частоты	R&S®SMBV-B1H	1419.1602.02
Генератор модулирующего сигнала с цифровой модуляцией (в реальном времени) и ARB-генератором (32 млн отсчетов), полоса ВЧ 120 МГц	R&S®SMBV-B10	1407.8607.04
Генератор модулирующего сигнала с цифровой модуляцией (в реальном времени) спец. версия для высокоподвижных объектов со скоростями от 600 м/с до 10000 м/с для ГНСС	R&S®SMBV-B10F	1419.2009.02
Генератор модулирующего сигнала с ARB-генератором (32 млн отсчетов), полоса ВЧ 60 МГц	R&S®SMBV-B51	1407.9003.04
Расширение памяти для ARB-генератора до 256 млн отсчетов	R&S®SMBV-B511	1419.2544.02
Расширение памяти для ARB-генератора до 1 млрд отсчетов ³⁾	R&S®SMBV-K512	1419.2667.02
Расширение полосы векторного модулятора до 120 МГц	R&S®SMBV-K521	1419.2580.02
Расширение полосы векторного модулятора до 160 МГц	R&S®SMBV-K522	1419.2609.02
Фазовая когерентность	R&S®SMBV-B90	1407.9303.02
Жесткий диск (съемный)	R&S®SMBV-B92	1407.9403.02
Программные опции		
Генератор импульсных последовательностей ²⁾	R&S®SMBV-K6	1415.8390.02
Активация цифрового интерфейса	R&S®SMBV-K18	1415.8002.02
Импульсный модулятор	R&S®SMBV-K22	1415.8019.02
Импульсный генератор	R&S®SMBV-K23	1415.8025.02
Поддержка шести спутников для GPS	R&S®SMBV-K44	1415.8060.02
Генерация шума		
Аддитивный белый гауссов шум (AWGN)	R&S®SMBV-K62	1415.8419.02
Поддержка A-GPS	R&S®SMBV-K65	1415.8560.02
Поддержка шести спутников для Galileo	R&S®SMBV-K66	1415.8590.02
Поддержка A-Галилео	R&S®SMBV-K67	1419.2509.02
LTE Release 9, расширенные функции	R&S®SMBV-K84	1403.8602.02
ГНСС расширение до 12 спутников	R&S®SMBV-K91	1415.8577.02
ГНСС дополнительные функции, например, динамические сценарии или моделирование многолучевого распространения	R&S®SMBV-K92	1415.8583.02
Поддержка GPS с P-кодом	R&S®SMBV-K93	1415.8660.02
Поддержка ГЛОНАСС	R&S®SMBV-K94	1415.8677.02
Поддержка A-ГЛОНАСС	R&S®SMBV-K95	1419.2521.02
ГНСС расширение до 24 спутников (требуется R&S®SMBV-K91)	R&S®SMBV-K96	1415.8790.02
Имитация городской застройки	R&S®SMBV-K101	1415.8802.02
Моделирование диаграммы направленности антенны	R&S®SMBV-K102	1415.8819.02
Имитация положения и вращения транспортного средства	R&S®SMBV-K103	1415.8825.02
Поддержка пяти спутников QZSS (необходима опц. K44 (GPS))	R&S®SMBV-K105	1419.2350.02
Поддержка шести спутников BeiDou / BeiDou B2	R&S®SMBV-K107	1419.2709.02
Спутниковая Система Дифференциальной Коррекции (SBAS)	R&S®SMBV-K110	1419.2373.02
Наземная система функционального дополнения GBAS	R&S®SMBV-K111	1419.2396.02
LTE Release 11, расширенные функции	R&S®SMBV-K112	1419.1719.02
Имитация сигналов посадки по приборам (ILS)	R&S®SMBV-K151	1419.2621.02
Имитация сигналов всенаправленного курсового радиомаяка УКВ-диапазона (VOR)	R&S®SMBV-K152	1419.2644.02
Имитация сигналов определения расстояния до объекта (DME)	R&S®SMBV-K153	1419.2667.02
Пакеты сигналов, лицензия на 1 форму сигнала	R&S®SMBV-K200	1415.8531.71
Пакеты сигналов, лицензия на 5 форм сигналов	R&S®SMBV-K200	1415.8531.72
Пакеты сигналов, лицензия на 50 форм сигналов	R&S®SMBV-K200	1415.8531.75
Системы цифровой модуляции (см. технические характеристики)		
Опции R&S®SMBV-K40, -K41, -K42, -K43, -K45, -K46, -K47, -K48, -K49, -K50, -K51, -K52, -K53, -K54, -K55, -K56, -K57, -K58, -K59, -K60, -K61, -K68, -K84, -K85, -K86, -K89		
Системы цифровой модуляции с использованием ПО R&S®WinIQSIM2™ ¹⁾ (см. технические характеристики)		
Опции R&S®SMBV-K240, -K241, -K242, -K243, -K244, -K245, -K246, -K247, -K248, -K249, -K250, -K251, -K252, -K253, -K254, -K255, -K259, -K260, -K261, -K262, -K268, -K284, -K285, -K286, -K289, -K412		
Системы цифровой модуляции с использованием внешних сигналов		
Воспроизведение сигналов XM Radio ³⁾	R&S®SMBV-K256	1415.8402.02
Воспроизведение сигналов HD Radio™ ⁴⁾	R&S®SMBV-K352	1415.8431.02
DAB+ Streams	R&S®SMBV-K353	1415.8702.02
T-DMB/DAB Streams	R&S®SMBV-K354	1415.8783.02
Принадлежности		
Преобразователь опорной частоты	R&S®SMBV-Z1	1418.8003.02

¹⁾ Для использования ПО R&S®WinIQSIM2™ требуется внешний ПК.

²⁾ Для использования генератора импульсных последовательностей требуется внешний ПК.

³⁾ Требуется SMBV-K511.

⁴⁾ Требуется лицензия от iBiquity Digital Corp.

Генератор сигналов R&S®SMBV100B

Диапазон частот от 8 кГц до 3 / 6 ГГц

НОВИНКА
МОДЕЛЬ
2018
ГОДА



Краткое описание

Векторный генератор сигналов R&S®SMBV100B предназначен для получения модулированных сигналов любой сложности. Это могут быть как сигналы с аналоговой модуляцией (AM, ЧМ, ФМ), так и с цифровой модуляцией (ASK, PSK, FSK, QAM и т. д.), радарных сигналов (ЛЧМ, код Баркера, произвольные импульсные последовательности) в соответствии с настройками пользователя или в соответствии с выбранным стандартом связи. В отличие от предыдущей версии генератора (SMBV100A) этот генератор имеет значительно большую полосу модуляции, более высокую выходную мощность, пониженный фазовый шум, большой сенсорный экран. При этом внешние размеры новой модели остались практически неизменными.

Основные свойства

- Диапазон частот:
 - Режим НГ от 8 кГц до 3 или 6 ГГц;
 - Режим I/Q от 1 МГц до 3 или 6 ГГц;
- Высокая выходная мощность: до +34 дБмВт;
- Модулирующий генератор с кодером реального масштаба времени и сигналами произвольной формы;
- Полосы модуляции:
 - до 500 МГц с внутренним источником модуляции;
 - до 2 ГГц с внешним источником модуляции;
- Емкость памяти до 2 млрд отсчетов для длинных тестовых последовательностей;
- Возможность генерации сигналов, созданных внешним ПО;
- Поддержка всех важных цифровых стандартов:
 - 3GPP LTE FDD/HSPA/HSPA, GSM/EDGE/EDGE Evolution, TD-SCDMA, Bluetooth®, OFDM, DVB, 5G NR;
- Обновленный графический пользовательский интерфейс с сенсорным экраном диагональю 7 дюймов.

Характерные особенности

Отличительной особенностью R&S®SMBV100B являются его параметры: высочайшая выходная мощность и широкая полоса встроенной модуляции, не доступные на данный момент другим производителям контрольно-измерительного оборудования на рынке.

Оперативная готовность к задачам заказчика

В отличие от предыдущей версии – генератора SMBV100A – модернизация генератора SMBV100B значительно упростилась и требует минимальных затрат времени. Даже такие опции как расширение частотного диапазона и увеличение выходной мощности теперь могут быть активированы программным ключом

на территории заказчика без необходимости посещения сервисного центра. Программным ключом также можно расширить полосу модуляции, увеличить размер памяти генератора произвольных форм (ARB) и задействовать практически любой тип модуляции, если это не было сделано в момент покупки прибора. Такой подход предоставляет пользователю гибко планировать затраты на покупку оборудования, расширяя функционал прибора по мере необходимости в кратчайшие сроки.

Удобство использования

Удобство работы с SMBV100B обеспечивается исключительно продуманным интерфейсом пользователя, которому разработчики уделили особое внимание. На большом сенсорном экране отображается блок-схема его текущей конфигурации, пути прохождения сигналов, а также значения различных параметров. Подключение и отключение нужного модуля выполняется простым нажатием на его пиктограмму. Такой подход позволяет быстро выбрать и настроить все необходимые параметры.

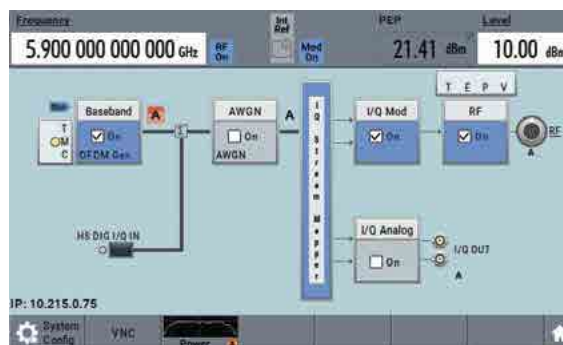

Встроенный регистратор макросов SCPI и генератор кода, автоматически записывающий все команды ручного управления, позволят минимизировать время, требуемое для автоматизации измерений, экономя ресурсы на разработку. Кроме того, эмуляция команд дистанционного управления других производителей – способствует легкой интеграции прибора в уже существующие измерительные комплексы, снижая объем работ и устраняя возможные риски при замене устаревшего оборудования.

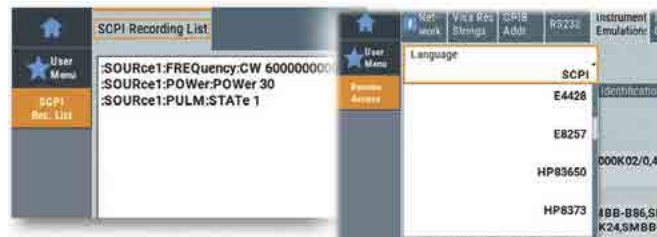

Краткие технические характеристики

Наименование параметра	Значение		
Частотный диапазон	SMBVB-B103	от 8 кГц до 3 ГГц (режим НГ) от 1 МГц до 3 ГГц (режим I/Q)	
	SMBVB-B103 и SMBVB-KB106	от 8 кГц до 6 ГГц (режим НГ) от 1 МГц до 6 ГГц (режим I/Q)	
		0,001 Гц	
Дискретность установки частоты		0,001 Гц	
Время установки		< 1,2 мс	
Стабильность опорного генератора (старение)	Стандартно	<1 × 10 ⁻⁶ /год	
	с опцией SMBVB-B1	<1 × 10 ⁻⁷ /год	
	с опцией SMBVB-B1H	<3 × 10 ⁻⁹ /год	
Вход для внешней опорной частоты	Стандартно	10 МГц (BNC (розетка))	
	с опцией SMBVB-B3	100 МГц (BNC (розетка)) 1 ГГц (SMA (розетка))	
	с опцией SMBVB-K704	от 1 МГц до 100 МГц (BNC (розетка))	
		(форма сигнала – синус)	
Выход для опорной частоты			
Внутренний источник	Стандартно	10 МГц (BNC (розетка))	
	вх. частота: 10 МГц	10 МГц (BNC (розетка))	
Внешний источник	с опцией SMBVB-B3	10, 100 МГц (BNC (розетка))	
	с опцией SMBVB-B3	1 ГГц (SMA (розетка))	
	с опцией SMBVB-K704	10 МГц (BNC (розетка))	
Гарантированный уровень мощности выходного сигнала	Стандартно	200 кГц < f ≤ 1 МГц	от -110 дБм до +13 дБм
		1 МГц < f ≤ 10 МГц	от -110 дБм до +18 дБм
		10 МГц < f ≤ 6 ГГц	от -127 дБм до +18 дБм
	с SMBVB-K31	200 кГц < f ≤ 1 МГц	от -110 дБм до +13 дБм
		1 МГц < f ≤ 10 МГц	от -110 дБм до +21 дБм
		10 МГц < f ≤ 4 ГГц	от -127 дБм до +21 дБм
	с SMBVB-B32	4 ГГц < f ≤ 6 ГГц	от -127 дБм до +20 дБм
		200 кГц < f ≤ 10 МГц	от -110 дБм до +21 дБм
10 МГц < f ≤ 6 ГГц	от -127 дБм до +25 дБм		
Дискретность установки уровня		0,01 дБ	
Погрешность установки уровня (при уровне > -90 дБм)	200 кГц < f ≤ 3 ГГц	< 0,5 дБ	
Время установки	f > 3 ГГц	< 0,7 дБ	
Чистота спектра		< 1 мс (0,7 мс измеренное)	
Гармонические составляющие	1 МГц ≤ f ≤ 6 ГГц		< -30 дБн
	1 ГГц		< -126 дБн/Гц, -132 дБн/Гц тип.
	3 ГГц		< -116 дБн/Гц, -122 дБн/Гц тип.
6 ГГц		< -110 дБн/Гц, -116 дБн/Гц тип.	
Типы модуляции	AM, ЧМ, ФМ (SMBVB-K720)		Параметры см. в спецификации
	ИМ (SMBVB-K22) (стандартно – внешняя, с SMBVB-K23 – внутренняя/внешняя)		время нарастания/спада <15 нс (transition type: Fast) <200 нс (transition type: Smoothed)
	частота повторения		до 25 МГц
Векторная I/Q модуляция	Полоса модуляции	мин. длительность имп.	<20 нс (transition type: Fast)
		внешняя wideband I/Q:	+/-25% от несущей (при f ≤ 4 ГГц)
		внутренняя baseband I/Q:	+/- 1 ГГц (при f > 4 ГГц)
			+/-25% от несущей (при f ≤ 1 ГГц) +/- 250 МГц (при f > 1 ГГц)
Источники модуляции	Типы сигналов	Синусоидальный,	
	Внутренний модулирующий генератор	Диапазон частот	от 0,1 Гц до 1 МГц
2 НЧ генератора, генератор шума (SMBVB-K24)	Типы сигналов	Синусоидальный, импульсный, треугольный, трапецидальный, шумоподобный	
		Диапазон частот	Синус от 0,1 Гц до 10 МГц
	Полосы шум. сигнала	от 100 кГц до 10 МГц	
		Импульсный, треугольный, трапецидальный,	от 0,1 Гц до 1 МГц
Генератор импульсов (SMBVB-K23)	Режимы	Единый / двойной импульс	
	Период	от 40 нс до 100 с	
	Длительность Джиттер	от 10 нс до 1 с (единичный импульс) < 10 нс	
Аналоговые входы для I/Q		BNC (розетка) на задней панели	
Цифровые входы для I/Q (Digital baseband input)	Дискретизация	от 400 Гц до 200 МГц	
	Разрешение	до 18 бит	
	Полоса частот	160 МГц	
Внутренний I/Q модулирующий генератор (Internal baseband)	Скорость выборки	600 МГц	
	Разрешение	16 бит	

5

I/Q baseband генератор – режим произвольной формы (ARB)		
Длина записи	Стандартно	до 64 млн. отсчетов
	Опционально	256 млн./ 1/ 2 млрд. отсчетов
Полоса частот	Стандартно	до 120 МГц
	с SMBVB-K523/-K524	до 240 / 500 МГц
Типы сигналов	Маркерные (до 3), Многосегментные (до 1024), С несколькими несущими (до 512)	
	I/Q baseband генератор – кодер реального времени (режим цифровой пользовательской модуляции) (SMBVB-K520)	
Типы модуляций	ASK, FSK, PSK, QAM	
Параметры шумового сигнала (опц. SMBVB-K62 Additive white Gaussian noise)		
Крест-фактор	> 15 дБ	
Отношение С/Ш	от -50 дБ до +45 дБ	
Ширина полосы	Стандартно	до 120 МГц
	с SMBVB-K523/-K524	до 240 / 500 МГц
Общая информация		
Дисплей	7 дюймов, емкостной сенсорный	
Питание	сеть переменного тока 100 В-240 В (50-60 Гц, 400 Гц)	
Потребляемая мощность	Макс. 300 Вт	
Габаритные размеры	Ш × В × Г (мм) 344 × 153 × 372	
Масса	10,5 кг	

Информация для заказа

Наименование	Тип	Код заказа
Векторный генератор сигналов (базовый блок: модулирующий генератор с генератором сигналов произвольной формы (ARB), 64 млн. отсчетов, полоса модуляции 120МГц)	R&S®SMBV100B	1423.1003.02
Принадлежности в комплекте: шнур питания, комплект документации		
Опции		
Диапазон частот от 8 кГц до 3 ГГц	SMBVB-B103	1423.6270.02
Расширение диапазона частот до 6 ГГц	SMBVB-KB106	1423.6370.02
Термостатированный генератор опорной частоты (OCXO)	SMBVB-B1	1423.6470.02
Термостатированный генератор опорной частоты (OCXO) с улучшенными характеристиками	SMBVB-B1H	1423.6570.02
Опорный сигнал 1 ГГц	SMBVB-B3	1423.7260.02
Слот для карты памяти	SMBVB-B80	1423.7160.02
Настраиваемый вход опорной частоты, от 1 МГц до 100 МГц	SMBVB-K704	1423.7618.02
Высокая выходная мощность	SMBVB-K31	1423.6670.02
Ультра высокая выходная мощность	SMBVB-B32	1423.6711.02
Фазовая когерентность	SMBVB-K90	1423.7601.02
Импульсный модулятор	SMBVB-K22	1423.7560.02
Генератор импульсов	SMBVB-K23	1423.7576.02
Многофункциональный генератор	SMBVB-K24	1423.7582.02
Модуляция AM/ЧМ/ФМ	SMBVB-K720	1423.7599.02
Блок модулирующего сигнала		
Дифференциальные аналоговые I/Q выходы	SMBVB-K17	1423.7624.02
Активация в цифр. интерфейсах (Digital I/Q) режима вывода данных	SMBVB-K19	
Расширение памяти ARB-генератора до 512 млн. отсчетов	SMBVB-K511	1423.7653.02
Расширение памяти ARB-генератора до 1 млрд. отсчетов	SMBVB-K512	1423.7660.02
Расширение памяти ARB-генератора до 2 млрд. отсчетов	SMBVB-K513	1423.8589.02
Режим Realtime для блока модулирующего сигнала	SMBVB-K520	1423.7676.02
Расширение полосы модуляции до 240 МГц	SMBVB-K523	1423.7682.02
Расширение полосы модуляции до 500 МГц	SMBVB-K524	1423.7699.02
Расширение возможностей блока модулирующего сигнала		
Аддитивный белый гауссов шум (AWGN)	SMBVB-K62	1423.7876.02
Отслеживание огибающей	SMBVB-K540	1423.7701.02
Цифровые предсказания	SMBVB-K541	1423.7718.02
Пользовательская коррекция частотной характеристики	SMBVB-K544	1423.8150.02
Цифровые стандарты		
GSM/EDGE, EDGE Evolution, 3GPP FDD, CDMA2000®, 1xEV-DO, TD-SCDMA, TD-SCDMA Enhanced BS/MS Tests, IEEE 802.11 (a/b/g/n/j/p), EUTRA/LTE, Bluetooth® EDR, 3GPP FDD HSPA/HSPA+, Enhanced BS/MS Tests, EUTRA/LTE Release 9 and Enhanced Features/Release 10 (LTE-Advanced), IEEE 802.11ac, 1xEV-DO Rev. B, LTE Release 11 and Enhanced Features/Release 12, OFDM, Cellular IoT, DVB-S2/DVB-S2X, Bluetooth® 5.0, LTE Release 13 и 14, IEEE 802.11ax, 5G NR	SMBVB-K40 ... SMBVB-K144	1423.xxxx.xx
Генерация синусоидального сигнала с несколькими несущими	SMBVB-K61	1423.7860.02
Опции при использовании внешнего ПО R&S®Pulse Sequencer		
Импульсные последовательности (Pulse Sequencing)	SMBVB-K300	
Расширенные возможности импульсных последовательностей	SMBVB-K301	
Тестирование пеленгационных приемников (DF)	SMBVB-K308	
Динамические частотные сценарии (DFS)	SMBVB-K350	
Дополнительные принадлежности		
Комплект для установки в 19-дюймовую измерительную стойку	ZZA-KNA33	1177.8090.00
Адаптер USB-RS232 для удаленного управления	TS-USB1	6124.2531.00

Имитатор глобальных навигационных спутниковых систем (ГНСС)

Проверенный на практике векторный генератор сигналов R&S®SMBV100A от компании Rohde&Schwarz устанавливает новые стандарты в имитации спутниковых сигналов. После получения дополнительной возможности моделирования сигналов глобальных навигационных спутниковых систем (ГНСС) этот универсальный многоцелевой генератор сигналов способен создавать пользовательские сценарии тестирования для систем GPS, ГЛОНАСС, Galileo, BeiDou и QZSS (до 24 спутников в реальном масштабе времени). Пользователи получают возможность быстрого и удобного задания своих собственных сценариев для тестирования ГНСС-приемников в различных условиях эксплуатации. Векторный генератор R&S®SMBV100A — единственный на рынке имитатор, который одновременно поддерживает несколько спутниковых, мобильных, беспроводных стандартов и стандартов радиовещания. Теперь производителям мобильных телефонов или автомобильных систем с ГНСС-приемниками достаточно одного генератора сигналов для одновременной проверки множества функций своих устройств.

Для определения характеристик ГНСС-приемников обычно используется набор испытаний (тестов), в которых, к примеру, измеряется скорость установления своего местоположения приемником после включения, потребленная при этом мощность и точность вычисления позиции.

Для того чтобы сделать статистически обоснованные утверждения о характеристиках приемников, обычно проводят полный набор испытаний с различными сценариями тестирования. Для выполнения этой задачи наилучшим образом подойдет имитатор спутниковых сигналов, который способен воспроизводить множество таких сценариев. Требуемую эксплуатационную гибкость обеспечивают дополнительные ГНСС-функции для генератора R&S®SMBV100A.

Для создания сложных сценариев, не ограниченных по времени действия и использующих до 24 спутников, достаточно лишь нескольких нажатий клавиш. Пользователь может выбрать файл с данными альманаха, количество видимых спутников и географическое местоположение приемника. Кроме того, могут моделироваться стационарные позиции и сценарии, имитирующие движение приемника по выбранному маршруту. Пользователь также может моделировать условия ограниченного приема спутникового сигнала, например, ситуацию проезда через туннель. В хорошей позиции приема спутники находятся лишь незначительный период времени, затем они уходят за горизонт, и в зону приема входят другие, ранее недоступные спутники. В режиме автоматического определения местонахождения генератор R&S®SMBV100A использует усложненные алгоритмы для эмуляции подобных условий путем непрерывного изменения спутниковой группировки для обеспечения видимости спутников, тем самым моделируя реальные условия, которые формируются видимыми спутниками и используемыми группировками. Еще более ре-

алистичные условия передачи сигналов могут быть получены при моделировании многолучевого распространения и атмосферных эффектов.

Для реализации полного набора ГНСС-функций при испытаниях многостандартных приемников в генераторе R&S®SMBV100A предусмотрено моделирование сигналов GPS L1/L2 (C/A и P-код), Glonass L1/L2, Galileo E1, BeiDou B, QZSS L1, а также возможны гибридные сценарии тестирования. Генератор сигналов R&S®SMBV100A способен эмулировать все частоты ГЛОНАСС с номерами от -7 до 12, т. е. и те поднесущие, которые использовали спутники ГЛОНАСС до 2005 г., и те поднесущие, которые используют спутники ГЛОНАСС-М и ГЛОНАСС-К (традиционные сигналы FDMA) после 2005 г.

ГНСС-функции для R&S®SMBV100A предоставляют пользователю возможность изменения конфигурации генератора сигналов с целью обеспечения соответствия новым требованиям к проведению испытаний. Новые возможности могут добавляться по мере необходимости. Дополнительные функции, например функции использования 12 или 24 спутников вместо 6, могут быть активированы с помощью лицензионного ключа. Таким образом, исключаются временные затраты, связанные с установкой аппаратных опций.



Рисунок 1. Настройка гибридной спутниковой группировки для ГЛОНАСС, GPS и Galileo

Взаимокорреляционные испытания ГЛОНАСС и других ГНСС
Генератор сигналов R&S®SMBV100A теперь способен эмулировать гибридные спутниковые группировки систем ГЛОНАСС / GPS / QZSS / Galileo в диапазоне L1, а также эмулировать взаимную корреляцию псевдослучайного шума (PRN) и межсистемные помехи между различными ГНСС. Режим статической эмуляции в генераторе R&S SMBV100A является оптимальным режимом для взаимокорреляционных испытаний с очень высокой точностью воспроизведения сигналов.



Рисунок 2. Гибридная спутниковая группировка, отображающая спутники ГЛОНАСС (R), GPS (G) и Galileo (E)

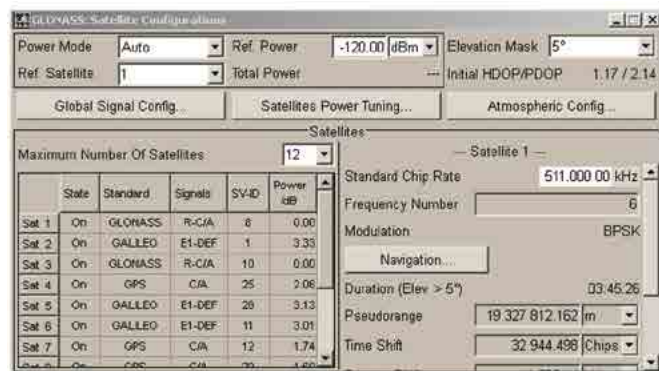

Рисунок 4. Диапазоны частот ГНСС для ГЛОНАСС, GPS и Galileo

Преобразование системного времени

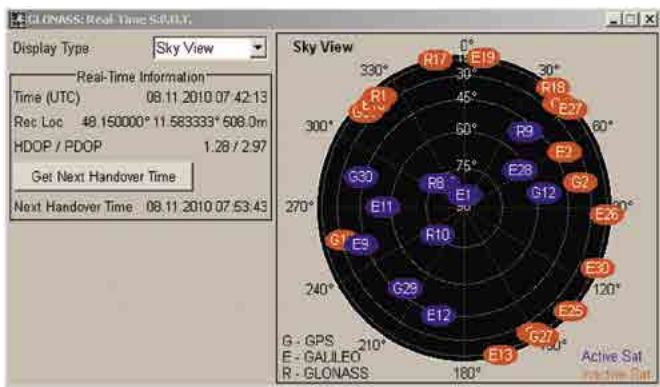
Системное время в ГЛОНАСС отличается от системного времени GPS. Это различие является одной из причин, почему для определения местоположения в трехмерном пространстве с помощью гибридного местоопределения по сигналам GPS и ГЛОНАСС ранее требовалось пять спутников вместо четырех. Пятый спутник использовался для выполнения преобразования системного времени между двумя ГНСС. Эта ситуация изменилась с модернизацией ГЛОНАСС, так как новые спутники ГЛОНАСС-М передают информацию о временной разнице между двумя системами. В генераторе сигналов R&S®SMBV100A в режиме пользовательского определения местоположения User Localization предусмотрено поле ввода, которое позволяет настраивать фазовые и частотные смещения между различными ГНСС.

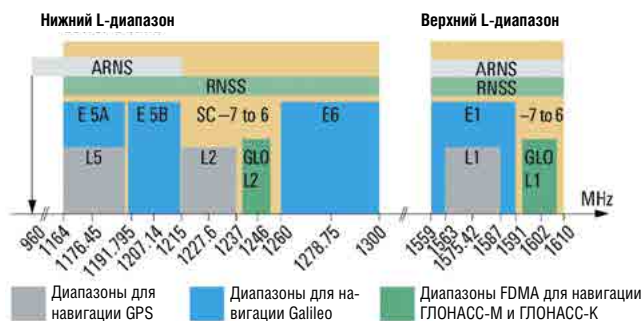

Рисунок 3. Поле ввода для настройки преобразования системного времени

Векторный генератор сигналов Серии R&S®SMW200A

Один ВЧ-тракт с диапазоном
до 3 / 6 / 12,75 / 20 / 31,8 / 40 ГГц
Дополнительно второй ВЧ-тракт с диапазоном
до 3 / 6 / 12,75 / 20 ГГц
Полоса встроенной I/Q модуляции до 2 ГГц

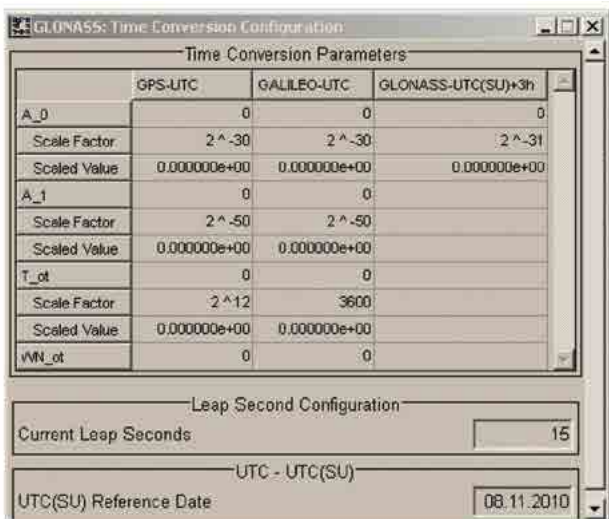

Утвержденный тип средств измерений
Регистрационный номер в Госреестре: 58569-14, 61459-15

Краткое описание

Никогда ранее не было прибора с такими потрясающими возможностями для генерации сигналов. Векторный генератор сигналов R&S®SMW200A предназначен для самых требовательных приложений. Благодаря своей гибкости, быстродействию и интуитивно понятному управлению он является превосходным инструментом для формирования сигналов, для которых ранее требовалось несколько приборов, либо которые вообще невозможно было сформировать.

Основные свойства

- ▮ Диапазон частот от 100 кГц до 3/ 6/ 12,75/ 20/ 31,8/ 40 ГГц;
- ▮ Дополнительный второй ВЧ-тракт с диапазон частот от 100 кГц до 3/ 6/ 12,75/ 20 ГГц;
- ▮ Уровень выходной мощности до +18 дБмВт;
- ▮ Модульная архитектура позволяет подобрать оптимальную конфигурацию для текущей задачи;
- ▮ Различные варианты модулирующих генераторов с кодером реального масштаба времени и сигналами произвольной формы ARB;
- ▮ Полоса встроенной I/Q модуляции до 2 ГГц;
- ▮ Объем памяти до 2 млрд. отсчетов;
- ▮ Цифровое суммирование модулирующих сигналов, даже со смещением частоты и уровня;
- ▮ Возможность генерации сигналов, созданных внешним ПО;
- ▮ Поддержка всех важных цифровых стандартов:
 - 3GPP FDD/HSPA/HSPA+, GSM/EDGE/EDGE Evolution, CDMA2000®/1xEV-DO, WLAN IEEE 802.11a/b/g/n/j/p/ac/ad, LTE (до Release 12), 5G;
- ▮ Формирование сценариев радиолокационных сигналов для испытаний модулей, тестирования приемников и пеленгаторов;
- ▮ Возможность работы в качестве имитатора сигналов спутниковой навигации с количеством спутников до 144;
- ▮ Отслеживание огибающей и опции предвыскажений AM/AM, AM/ФМ для тестирования и проверки комплектов интегральных схем ET-модуляторов;
- ▮ Возможность совместной работы с генераторами SGS100A позволяет создать до 8 ВЧ-трактов;
- ▮ Современный графический пользовательский интерфейс с сенсорным экраном



5

Ключевые факты

Удовлетворяет всем вашим потребностям

Генератор R&S®SMW200A идеально подходит для формирования сигналов с цифровой модуляцией, которые требуются для разработки новых широкополосных систем связи, проверки 3G и 4G базовых станций или в аэрокосмическом и оборонном секторе.

Широкие полосы частот I/Q-модуляции вплоть до 2ГГц со встроенным генератором модулирующего сигнала удовлетворяют стандартам пятого поколения 5G, ведь генератор разработан с расчетом на будущие требования.

Его модульная масштабируемая архитектура позволяет модифицировать и оптимизировать генератор при изменении требований к испытательной системе:

- ▮ Один или два независимых ВЧ-тракта, причем с различными частотными комбинациями;
- ▮ При необходимости использования более двух ВЧ-трактов, например, при тестировании систем с фазированной антенной решеткой и пеленгационных приемников с помощью множества фазово-когерентных сигналов, обеспечивается возможность подключения дополнительных модулей генерации сигналов R&S®SGT100A;
- ▮ Возможна установка до 2 модулей широкополосных I/Q-генераторов и до 4 модулей имитаторов замираний. В результате генератор может формировать сигналы от режимов MIMO (таких как 2x2, 3x3, 4x4, 8x4) до объединения несущих в LTE-Advanced с замираниями, для которых ранее требовалось несколько приборов либо которые вообще невозможно было сформировать;
- ▮ Интуитивное управление с помощью сенсорного экрана позволяет полностью контролировать измерения, вне зависимости от их сложности, и обеспечивает быстрый доступ к требуемым настройкам. Блок-схема в качестве ключевого элемента управления для визуализации прохождения сигнала. Графическое отслеживание сигнала практически в любой точке сигнального тракта. Регистратор макрокоманд SCPI и генератор кода служат для создания исполняемых команд дистанционного управления по последовательности команд ручного управления (для MATLAB®, CVI и т. д.

Улучшайте свои разработки

- | Великолепное качество сигнала для высокоточных измерений спектра и модуляции;
- | Исключительное качество модуляции, например собственный модуль EVM менее -49 дБ (изм.) для сигналов WLAN IEEE 802.11ac с полосой 160 МГц;
- | Высококачественная импульсная модуляция с отношением сигнал/пауза более 80 дБ и временем нарастания/спада менее 10 нс;
- | Великолепная чистота спектра (уровень фазовых шумов SSB -139 дБн/Гц (тип.) на частоте 1 ГГц при отстройке от несущей 20 кГц).

5

Ускорьте свою работу

- | Интуитивное управление и удобная справка для быстрого достижения цели;
- | Блок-схема в качестве ключевого элемента управления для визуализации прохождения сигнала;
- | Перестраиваемый графический интерфейс пользователя GUI для работы по простому и сложному сценарию;
- | Графическое отслеживание сигнала практически в любой точке сигнального тракта;
- | Регистратор макрокоманд SCPI и генератор кода служат для создания исполняемых команд дистанционного управления по последовательности команд ручного управления (для MATLAB®, CVI и т. п.).

Характерные особенности

Гибкая настройка

Благодаря модульной конструкции генератор R&S®SMW200A можно оснастить дополнительными опциями, требуемыми для конкретных приложений. Возможны любые конфигурации: 1-канальный генератор сигналов, 2-канальный генератор сигналов с различными комбинациями ВЧ-трактов, или многоканальный тестер MIMO-приемников. В генератор можно также установить до 2 модулей широкополосных I/Q-генераторов и до 4 модулей имитаторов замираний. Такой подход приводит к совмещению в одном модуле двух полноценных векторных генераторов сигнала, так что можно легко сформировать даже сложные сигнальные сценарии (например, полезный сигнал + помеха, сдвоенные соты, разнесение приема/передачи)

Идеально подходит для MIMO, MSR или LTE-Advanced систем. Возможности генератора R&S®SMW200A превышают возможности двух объединенных обычных генераторов. Прибор в максимальной комплектации имеет до 8 независимых источников модулирующих сигналов и до 16 логических каналов с замираниями. Это делает генератор R&S®SMW200A идеальным решением для MIMO и других сложных приложений, встречающихся в стандартах LTE-Advanced (объединение несущих), HSPA (двойная несущая) и в многостандартном радиовещании и т. д.

Упрощает вашу работу

Полоса пропускания до 160 МГц удовлетворяет всем современным цифровым стандартам, включая LTE-Advanced и WLAN IEEE 802.11ac, а также широкополосные сигналы с несколькими несущими и многостандартные сигналы радиовещания. Модулирующие сигналы можно суммировать, добавлять смещение частоты до ± 80 МГц и варьировать соотношения по фазе и мощности. Такая функциональность позволяет с помощью генератора R&S®SMW200A без труда формировать сигналы с несколькими несущими и комбинации сигналов разных стандартов. Для формирования суммы полезного сигнала и помехи, часто необходимой для тестирования приемников, требуется только один двухканальный генератор R&S®SMW200A. В зависимости от полной полосы сигнала и требуемой разницы уровней между полезным сигналом и помехой, чаще всего сигналы можно снимать всего лишь с одного ВЧ-тракта. Второй ВЧ-тракт остается свободен для других задач, например для формирования дополнительной синусоидальной помехи.

Передовая современная эмуляция канала

Встроенная возможность имитации замираний также является отличительной чертой генератора R&S®SMW200A. За счет использования последних технологий ПЛИС аппаратное обеспечение имеет необычайно компактную конструкцию, что обеспечивает возможность установки до четырех мощных модулей замирания. Данные модули могут одновременно имитировать до 16 каналов с замираниями. Максимальная полоса частот замираний составляет 160 МГц. Таким образом, генератор R&S®SMW200A способен достоверно формировать даже сигналы MIMO высокого порядка, включая 3x3 MIMO для WLAN IEEE 802.11.

Двухканальный R&S®SMW200A

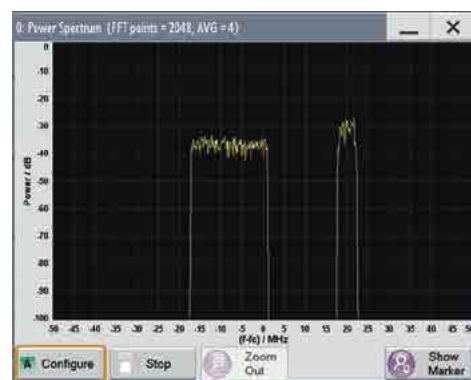
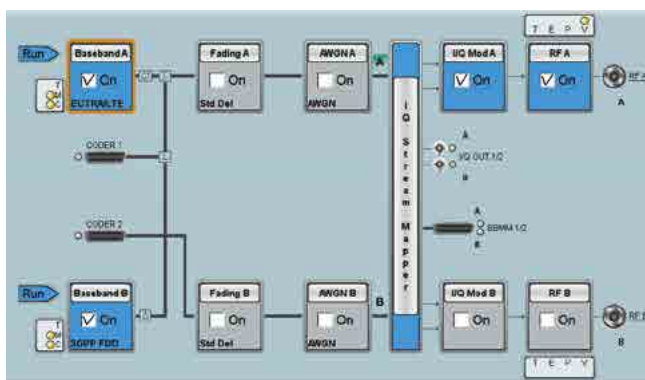

В двухканальном R&S®SMW200A модулирующие сигналы можно суммировать и добавлять смещение частоты. Такая функциональность позволяет без труда формировать сигналы с несколькими несущими или комбинацию полезного сигнала и помехи.

ММО

Все современные стандарты беспроводной связи используют технологию ММО для повышения эффективности передачи данных. Тестовый генератор должен формировать в точности такие же сигналы ММО, что и на антенне приемника – даже для сложных приемников ММО. И здесь как раз работает многоканальность и возможность имитации замираний, которой обладает генератор R&S®SMW200A. Встроенные блоки модулирующих сигналов позволяют одновременно формировать до восьми сигналов. Для сценариев ММО можно формировать сигналы всех передающих антенн – с характерным для антенны кодированием – на одном единственном приборе. Кроме того, генератор R&S®SMW200A способен эмулировать весь канал ММО. До 16 логических каналов с замираниями охватывают все основные режимы ММО, включая 3x3, 4x4 и 8x2. Пользователь также может задать корреляционную связь между путями распространения. Возможны также многостандартные системы, включая 2x2 ММО для LTE и 3GPP FDD HSPA. Вне зависимости от сложности задачи генератор R&S®SMW200A способен одновременно формировать сигнал по уникальной технологии и параллельно эмулировать канал замираний.

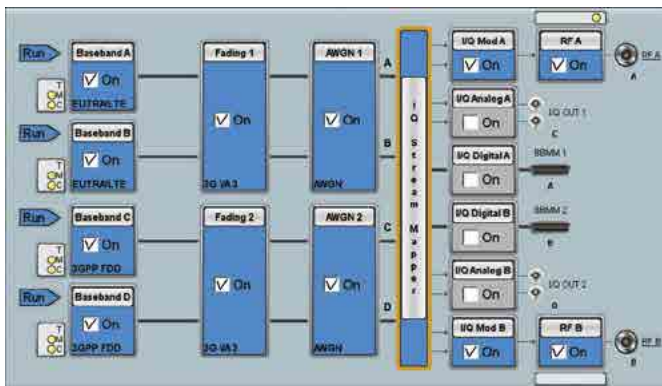

Блок-схема генератора R&S®SMW200A, настроенного на одновременную генерацию сигнала двоянной соты стандарта HSPA и 2x2 ММО для LTE с коррелированными каналами замираний

Генератор R&S®SMW200A может быть оснащен одним или двумя ВЧ-трактами каждый с диапазоном от 100 кГц до 3/6/12,75 или 20 ГГц, с различными частотными комбинациями. При необходимости можно добавить больше ВЧ-трактов: два дополнительных модуля для генерации

сигналов R&S®SGS100A превращают генератор R&S®SMW200A в очень компактное комплексное решение для 4x4 ММО систем. Дополнительное аппаратное обеспечение управляется (в том числе дистанционно) непосредственно с генератора R&S®SMW200A.

Исключительное качество модуляции

В генераторе R&S®SMW200A современные ЦАП и превосходная ВЧ-цепь обеспечивают исключительные модуляционные характеристики. Прибор имеет широкополосный I/Q-модулятор, который позволяет формировать сигналы с полосой ВЧ-модуляции до 2 ГГц (при использовании внешних I/Q-входов) или до 160 МГц (при использовании внутреннего генератора модулирующего сигнала). Благодаря такой полосе частот он охватывает практически все частотные диапазоны, используемые в современных приложениях, в том числе в беспроводной и спутниковой связи, радиолокации, исследовательских и образовательных системах. В целом можно достичь неравномерности частотной характеристики модулятора менее 0,05 дБ в полосе частот 160 МГц. Генератор R&S®SMW200A создает сигналы WLAN IEEE 802.11ac с модулем EVM менее -49 дБ (изм.) и полосой частот 160 МГц.

Очень хорошие ВЧ-характеристики

ВЧ-характеристики генератора R&S®SMW200A производят действительно сильное впечатление. Абсолютная погрешность установки уровня меньше 0,5 дБ ($f \leq 3$ ГГц) для всего заданного диапазона уровней от -120 до +18 дБмВт, никаких дополнительных опций не требуется. Время установки частоты и уровня, равное 600 мкс (тип.), через шину IEC/IEEE выводит генератор R&S®SMW200A в лидеры рынка быстродействующих современных векторных генераторов сигналов и помогает сэкономить драгоценное время. Благодаря отличному импульсному модулятору с отношением сигнал/пауза более 80 дБ и временем нарастания/спада менее 10 нс, генератор R&S®SMW200A идеально подходит для формирования импульсных сигналов для радиолокации. Современный синтезатор частот, включенный в базовую комплектацию генератора R&S®SMW200A, уже обеспечивает исключительные параметры фазового шума SSB и негармонических составляющих. Опция R&S®SMW-B22 еще больше улучшает эти характеристики. Таким образом, генератор R&S®SMW200A идеально подходит для измерений, налагающих высокие требования к чистоте спектра.

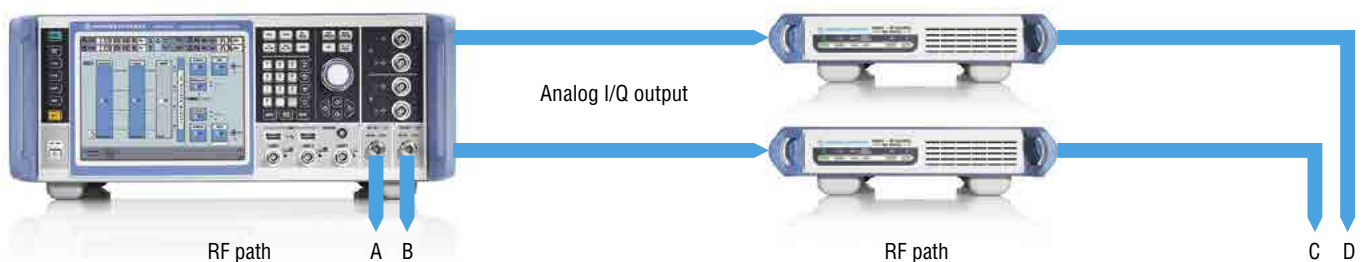

Измерительная установка для 4x4 ММО, состоящая из двухканального генератора R&S®SMW200A и двух модулей генерации сигналов R&S®SGS100A, управляемых с генератора R&S®SMW200A. Модули обеспечивают ВЧ-тракты 3 и 4. Генератор R&S®SMW200A полностью обеспечивает систему модулирующим сигналом и замираниями

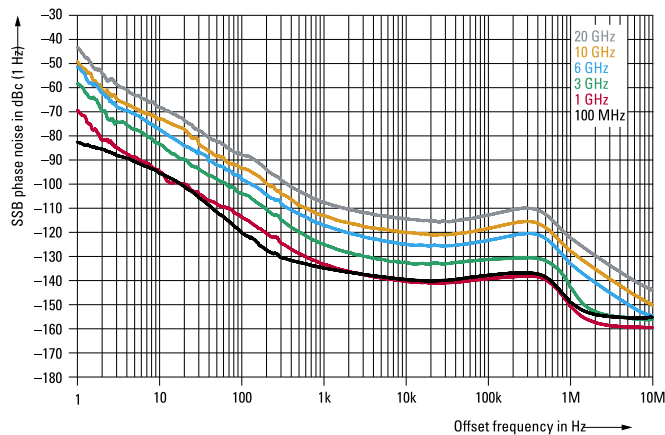

Измеренный фазовый шум SSB при использовании опции R&S®SMW-B22

Эргономичный дизайн обеспечивает максимально удобное управление

Сенсорный экран высокого разрешения и понятный графический интерфейс пользователя обеспечивают удобную работу. Блок-схема всегда обеспечивает наглядность отображения. Пользователь визуально может оценить путь прохождения сигнала и состояние всех входов и выходов. Возможность простого перемещения отдельных блоков очень сильно упрощает процесс конфигурации сигнального тракта. Для MIMO и других сложных приложений блок-схема оптимизирована для наиболее распространенных сценариев.

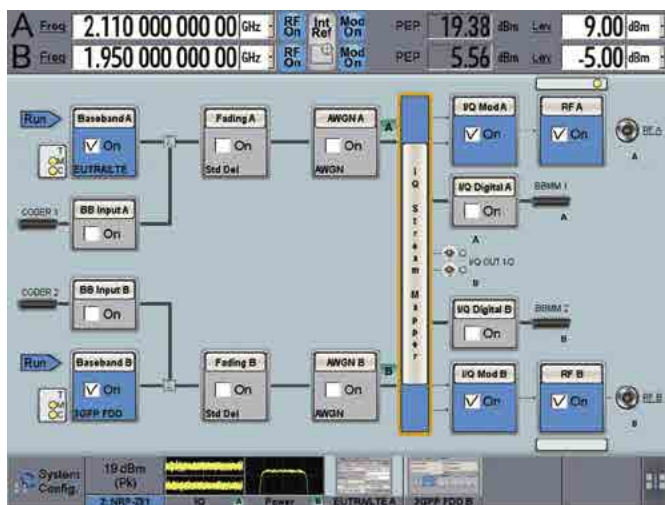

Пользовательский интерфейс генератора R&S®SMW200A. В заголовке отображается частота, уровень и наиболее важные параметры прибора.

В нижней части окна находятся основные пункты меню. Генерируемый сигнал и результаты измерения с любого подключенного датчика мощности R&S®NRP-Zxx также можно отобразить в нижней части окна (2-е поле слева)

Во всех меню присутствуют вкладки для быстрого доступа к параметрам сигнала. Контекстно-зависимая оперативная справочная система обеспечивает информацию о каждом параметре, включая диапазон настройки, подробное

описание схемы и команду SCPI. Различные функции упрощают рутинные операции, например каждый параметр можно отдельно сбросить на предустановленное значение. Встроенная в генератор R&S®SMW200A система отображения графики позволяет в режиме реального масштаба времени выводить на экран генерируемый сигнал, поддерживая вывод до восьми окон одновременно. Пользователь может выбрать тип графика (осциллограмма I-, Q-компонент, частотный спектр, векторная диаграмма и пр.) и точку в сигнальном тракте, в которой будут выполняться измерения. Функция измерения модулирующего сигнала позволяет проводить измерения в режиме реального масштаба времени уровня сигнала или сигнальных составляющих в заданной точке сигнального тракта. Данная функция особенно полезна, если необходимо определить уровень отдельной сигнальной составляющей во время измерения, например в режиме с обратной связью.

Простая автоматизация

Генератором R&S®SMW200A можно управлять дистанционно с помощью всех стандартных интерфейсов дистанционного управления. Пользователь может использовать ряд справочных функций при программировании автоматизированной тестовой последовательности. Можно посмотреть команды SCPI для каждой настройки параметров, а все изменения в предустановленных настройках прибора можно отобразить графически. Таким образом, можно легко определить все параметры, необходимые для дистанционного управления.

В генераторе R&S®SMW200A также имеется встроенный регистратор макрокоманд SCPI с генератором кода, записывающий все команды ручного управления для создания файла с последовательностью команд дистанционного управления. Шаблоны кода позволяют создавать исполняемый код для среды MATLAB® или CVI. Пользователь также может создавать свои шаблоны. В результате генератор R&S®SMW200A позволяет минимизировать время, требуемое для автоматизации измерений, экономя ресурсы на разработку.

Возможные комбинации ВЧ-каналов

			Канал В								
			Канал В не задействован	3 ГГц	6 ГГц	12,75 ГГц	20 ГГц	31,8 ГГц	40 ГГц	SMW-B206 и SMW-B20	SMW-B206 и SMW-B22
Канал А	3 ГГц	SMW-B103	✓	✓	○	○	✓	○	○	✓	✓
		SMW-B103 и SMW-B20	✓	✓	✓	○	✓	○	○	✓	✓
		SMW-B103 и SMW-B22	✓	✓	✓	○	✓	○	○	✓	✓
	6 ГГц	SMW-B106	✓	✓	○	○	✓	○	○	✓	✓
		SMW-B106 и SMW-B20	✓	✓	✓	○	✓	○	○	✓	✓
		SMW-B106 и SMW-B22	✓	✓	✓	○	✓	○	○	✓	✓
	12,75 ГГц	SMW-B112	✓	✓	○	○	✓	○	○	○	○
		SMW-B112 и SMW-B20	✓	✓	○	○	✓	○	○	○	○
		SMW-B112 и SMW-B22	✓	✓	○	○	✓	○	○	○	○
	20 ГГц	SMW-B120	✓	✓	○	○	✓	○	○	○	○
		SMW-B120 и SMW-B20	✓	✓	○	○	✓	○	○	○	○
		SMW-B120 и SMW-B22	✓	✓	○	○	✓	○	○	○	○
	31,8 ГГц	SMW-B131	✓	○	○	○	○	○	○	○	○
		SMW-B131 и SMW-B20	✓	○	○	○	○	○	○	○	○
		SMW-B131 и SMW-B22	✓	○	○	○	○	○	○	○	○
	40 ГГц	SMW-B140(N)	✓	○	○	○	○	○	○	○	○
		SMW-B140(N) и SMW-B20	✓	○	○	○	○	○	○	○	○
		SMW-B140(N) и SMW-B22	✓	○	○	○	○	○	○	○	○

✓ - возможно, ○ - не возможно, SMW-B20 - ЧМ/ФМ-модулятор, SMW-B22 - ЧМ/ФМ-модулятор и улучшение характеристик фазового шума

Краткие технические характеристики

Наименование параметра	Значение	
Диапазон частот ВЧ-тракта А	SMW-B103	от 100 кГц до 3 ГГц
	SMW-B106	от 100 кГц до 6 ГГц
	SMW-B112	от 100 кГц до 12,75 ГГц
	SMW-B120	от 100 кГц до 20 ГГц
	SMW-B131	от 100 кГц до 31,8 ГГц
	SMW-B140/-B140N	от 100 кГц до 40 ГГц
Диапазон частот ВЧ-тракта В (опционально)	SMW-B203	от 100 кГц до 6 ГГц
	SMW-B206	от 100 кГц до 12,75 ГГц
	SMW-B212	от 100 кГц до 12,75 ГГц
	SMW-B220	от 100 кГц до 20 ГГц
Дискретность установки частоты	0,001 Гц	
Время установки	< 1,2 мс, 0,9 мс (тип.)	
Стабильность опорного генератора (старение)	Стандартно	1 × 10 ⁻⁶ /год
	с опцией SMW-B22	3 × 10 ⁻⁸ /год
Вход для внешней опорной частоты	от 1 МГц до 100 МГц	
Выход для опорной частоты	Внутренний источник	10 МГц
	Внешний источник	Частота внешнего сигнала
Гарантированный уровень мощности выходного сигнала	100 кГц < f ≤ 1 МГц	от -120 дБм до +3 дБм
	1 МГц < f ≤ 3 МГц	от -120 дБм до +8 дБм
	3 МГц < f ≤ 20 ГГц	от -120 дБм до +18 дБм
	для SMW-B103/-B203/-B106/-B206/-B112/-B212/-B120/-B220	
	для SMW-B131/-B140/-B140N	
	3 МГц < f ≤ 3 ГГц	от -120 дБм до +18 дБм
	3 ГГц < f ≤ 16 ГГц	от -120 дБм до +17 дБм
	16 ГГц < f ≤ 19,5 ГГц	от -120 дБм до +15 дБм (НГ и I/Q, при полосе ≤ 160 МГц)
	19,5 ГГц < f ≤ 29 ГГц	от -120 дБм до +12 дБм (НГ и I/Q, при полосе > 160 МГц)
	29 ГГц < f ≤ 33 ГГц	от -120 дБм до +18 дБм
33 ГГц < f ≤ 40 ГГц	от -120 дБм до +15 дБм	
Дискретность установки уровня	0,01 дБ	
Погрешность установки уровня	в зависимости от f	
Время установки	< 1 мс (0,8 мс измеренное)	
Чистота спектра		
Гармонические составляющие	для моделей до 12,75 ГГц	< -30 дБн
	для моделей до 20-40 ГГц	< -30 дБн при f ≤ 3,5 ГГц < -55 дБн при f > 3,5 ГГц
Фазовый шум (при отстройке 20 кГц)	стандартно	с опцией SMW-B22
	на несущей 1 ГГц	< -131 дБн/Гц, -136 дБн/Гц тип.
	на несущей 3 ГГц	< -121 дБн/Гц, -126 дБн/Гц тип.
	на несущей 6 ГГц	< -115 дБн/Гц, -120 дБн/Гц тип.
	на несущей 10 ГГц	< -111 дБн/Гц, -116 дБн/Гц тип.
	на несущей 20 ГГц	< -106 дБн/Гц, -111 дБн/Гц тип.
	на несущей 30 ГГц	< -102 дБн/Гц, -107 дБн/Гц тип.
на несущей 40 ГГц	< -100 дБн/Гц, -105 дБн/Гц тип.	

Типы аналоговой модуляции			
	AM (стандартно) ЧМ, ФМ (SMW-B20 или -B22)	Параметры см. в спецификации	
ИМ (SMW-K22) (стандартно – внешняя, с SMW-K23 – внутренняя/внешняя)	время нарастания/спада	< 10 нс (transition type: Fast)	
	частота повторения	< 200 нс (transition type: Smoothed)	
	мин. длительность имп.	до 10 МГц	
		20 нс (transition type: Fast) 30 нс для SMW-B140N при f > 19,5 ГГц	
Источники для аналоговой модуляции			
2 НЧ генератора, генератор шума (SMW-K24)	Внутренний модулирующий генератор	Синус: от 0,1 Гц до 1 МГц	
	Типы сигналов	Синусоидальный, импульсный, треугольный, трапецидальный, шумоподобный	
	Диапазон частот	Синус от 0,1 Гц до 10 МГц	
	Полосы шум. сигнала	от 100 кГц до 10 МГц	
Высокопроизводительный генератор импульсов (SMW-K23)	Импульсный, треугольный, трапецидальный,	от 0,1 Гц до 1 МГц	
	Режимы	Единый / двойной импульс	
	Период	от 20 нс до 100 с	
	Длительность	от 3,33 нс до 100 с (SMW-B13XT) от 5 нс до 100 с (SMW-B13/-B13T)	
Джиттер	< 10 нс (измер.)		
Векторная I/Q модуляция			
Полоса I/Q модуляции	Внешний I/Q источник	для всех моделей кроме SMW-B112/-B212/-B140N	до 2 ГГц в зависимости от несущей
		для моделей SMW-B112/-B212	до 1 ГГц в зависимости от несущей
	Внутренний I/Q источник	для модели SMW-B140N	до +/-40% от несущей (f < 2,5 ГГц) 2 ГГц (2,5 ГГц < f < 19,5 ГГц) 550 МГц (при f > 19,5 ГГц)
		Стандартный I/Q модулирующий генератор SMW-B10 (с модулями маршрутизации SMW-B13 или SMW-B13T)	120 МГц стандартно 160 МГц (с опц. -K522)
Цифровые входы для I/Q	Широкополосный I/Q модулирующий Генератор SMW-B9 (с модулем SMW-B13XT)	500 МГц стандартно 1 ГГц (с опц. -K525) 2 ГГц (с опц. -K527)	
	Digital baseband	до 160 МГц	
Объем памяти ARB генератора	Optические входы	до 1 ГГц	
	SMW-B10	64 млн. точек стандартно 512 млн точек (с опц. -K511) 1 млрд. точек (с опц. -K512)	
	SMW-B9	256 млн. точек стандартно 2 млрд. точек (с опц. -K515)	
Общая информация			
Питание	сеть переменного тока	100 В-240 В (50-60 Гц, 400 Гц)	
Потребляемая мощность		550 Вт (измер.)	
Габаритные размеры	Ш×В×Г (мм)	435 × 192 × 460	
Масса		21 кг	

Информация для заказа

5

Наименование	Тип устройства	Код заказа
Векторный генератор сигналов	R&S®SMW200A	1412.0000.02
ВЧ-тракт А		
от 100 кГц до 3 ГГц	R&S®SMW-B103	1413.0004.02
от 100 кГц до 6 ГГц	R&S®SMW-B106	1413.0104.02
от 100 кГц до 12,75 ГГц	R&S®SMW-B112	
от 100 кГц до 20 ГГц	R&S®SMW-B120	1413.0404.02
от 100 кГц до 31,8 ГГц	R&S®SMW-B131	1413.8605.02
от 100 кГц до 40 ГГц	R&S®SMW-B140	1413.0604.02
от 100 кГц до 40 ГГц (ограниченная полоса I/Q-модуляции и минимальная длительность импульсов)	R&S®SMW-B140N	1414.1633.02
Основные модули маршрутизации сигналов		
Модули маршрутизации сигнала и основной блок модулирующего сигнала, один I/Q-ВЧ-тракт	R&S®SMW-B13	1413.2807.02
Модули маршрутизации сигнала и основной блок модулирующего сигнала, два I/Q-ВЧ-тракта	R&S®SMW-B13T	1413.3003.02
Широкополосный основной блок модулирующих сигналов, два I/Q-ВЧ-тракта	R&S®SMW-B13XT	1413.8005.02
ВЧ-тракт В		
от 100 кГц до 3 ГГц	R&S®SMW-B203	1413.0804.02
от 100 кГц до 6 ГГц	R&S®SMW-B206	1413.0904.02
от 100 кГц до 12,75 ГГц	R&S®SMW-B212	
от 100 кГц до 20 ГГц	R&S®SMW-B220	1413.1100.02
ВЧ-опции		
ЧМ/ФМ-модулятор	R&S®SMW-B20	1413.1600.02
ЧМ/ФМ-модулятор и улучшение характеристик фазового шума	R&S®SMW-B22	1413.2207.02
Импульсный модулятор	R&S®SMW-K22	1413.3249.02
Высокопроизводительный импульсный модулятор	R&S®SMW-K23	1413.3284.02
Многофункциональный генератор	R&S®SMW-K24	1413.3332.02
Дифференциальные аналоговые I/Q-выходы	R&S®SMW-K739	1413.7167.02
Фазовая когерентность	R&S®SMW-B90	1413.5841.02
Стандартный блок модулирующего сигнала		
Генератор модулирующего сигнала с генератором сигналов произвольной формы ARB (64 млн отсчетов) и кодером реального масштаба времени (полосой модуляции 120 МГц)	R&S®SMW-B10	1413.1200.02
Генератор модулирующего сигнала для использования с опциями спутниковой навигации и высокой динамикой перемещений, с генератором сигналов произвольной формы ARB (64 млн отсчетов) и кодером реального масштаба времени (полосой модуляции 120 МГц)	R&S®SMW-B10F	1414.4303.02
Дифференциальные аналоговые I/Q-выходы	R&S®SMW-K16	1413.3384.02
Цифровые выходы модулирующего сигнала	R&S®SMW-K18	1413.3432.02
Генерация последовательностей и длительное время воспроизведения	R&S®SMW-K501	1413.9218.02
Расширение памяти генератора сигналов произвольной формы до 512 млн отсчетов	R&S®SMW-K511	1413.6860.02
Расширение памяти генератора сигналов произвольной формы до 1 млрд отсчетов	R&S®SMW-K512	1413.6919.02
Расширение полосы частот модуляции до 160 МГц ВЧ-полосы	R&S®SMW-K522	1413.6960.02
Низкая тактовая частота I/Q-сигналов	R&S®SMW-K551	1413.9724.02
Широкополосный блок модулирующего сигнала		
Широкополосный модулирующий генератор с генератором сигналов произвольной формы ARB (256 млн отсчетов), полоса модуляции 500 МГц	R&S®SMW-B9	1413.7350.02
Широкополосные дифференциальные аналоговые I/Q-выходы	R&S®SMW-K17	1414.2346.02
Выход для цифровых широкополосных модулирующих сигналов	R&S®SMW-K19	1414.3865.02
Широкополосная генерация последовательностей и длительное время воспроизведения	R&S®SMW-K502	1413.9260.02
Контроль PDW-потока в реальном времени	R&S®SMW-K503	1414.3620.02
Расширенные возможности контроля PDW-потока в реальном времени	R&S®SMW-K504	1414.3665.02
Расширение памяти генератора сигналов произвольной формы ARB до 2 млрд. отсчетов	R&S®SMW-K515	1413.9360.02
Расширение полосы модуляции до 1 ГГц	R&S®SMW-K525	1414.6129.02
Расширение полосы модуляции до 2 ГГц	R&S®SMW-K527	1414.6158.02
Расширение возможностей блока модулирующего сигнала		
Аддитивный белый гауссов шум (AWGN)	R&S®SMW-K62	1413.3484.02
BER-тестер	R&S®SMW-K80	1414.6187.02
Отслеживание огибающей	R&S®SMW-K540	1413.7215.02
Цифровые предсказания	R&S®SMW-K541	1413.7267.02
Пользовательская коррекция частотной характеристики	R&S®SMW-K544	1414.3707.02
Дополнительные возможности		
Имитатор замираний	R&S®SMW-B14	1413.1500.02
Динамические замиранья	R&S®SMW-K71	1413.3532.02
Улучшенные модели замираний	R&S®SMW-K72	1413.3584.02
Улучшенные OTA-MIMO замиранья	R&S®SMW-K73	1414.2300.02
MIMO замиранья/маршрутизация	R&S®SMW-K74	1413.3632.02
Создание MIMO-сигналов высокого порядка	R&S®SMW-K75	1413.9576.02
Логические каналы для генераторов модулирующих сигналов	R&S®SMW-K76	1413.9624.02
Генерация радарных эхо-сигналов	R&S®SMW-K78	1414.1833.02
Расширенные возможности глобальных навигационных спутниковых систем	R&S®SMW-K120	1414.3094.02
Расширение потока	R&S®SMW-K550	1413.7315.02
Пользовательские динамические замиранья	R&S®SMW-K820	1414.2581.02
MIMO настройки для MIMO-сигналов высокого порядка	R&S®SMW-K821	1414.4403.02
Цифровые стандарты		
5G, LTE (до Release 12), 3GPP FDD/HSPA/HSPA+, GSM/EDGE/EDGE Evolution, CDMA2000®/1xEV-DO, WLAN IEEE 802.11a/b/g/n/i/p/ac/ad	R&S®SMW-K40 ...	1413.xxxx.xx
Опции при использовании внешнего ПО R&S®Pulse Sequencer или R&S®Pulse Sequencer (DFS)		
Импульсные последовательности (Pulse Sequencing)	R&S®SMW-K300	1413.8805.02
Расширенные возможности импульсных последовательностей	R&S®SMW-K301	1413.9776.02
Тестирование пеленгационных приемников (DF)	R&S®SMW-K308	1414.1433.02
Динамические частотные сценарии (DFS)	R&S®SMW-K350	1413.9160.02
Дополнительные аксессуары и принадлежности		
Комплект для установки в 19-дюймовую измерительную стойку	R&S®ZZA-KN4	1175.3033.00
Digital baseband-интерфейсный кабель	R&S®SMU-Z6	1415.0201.02
Адаптеры ВЧ-порта для моделей R&S®SMW-B112/-B212/-B120/-B220/-B131/-B140/-B140N		
Адаптер 2,92 мм (розетка)		1036.4790.00
Адаптер 2,92 мм (вилка)		1036.4802.00
Адаптер N (розетка)		1036.4777.00
Адаптер N (вилка)		1036.4783.00

Генератор сигналов I/Q-модуляции R&S®AFQ100A и генератор сверхширокополосных сигналов и I/Q-модуляции R&S®AFQ100B

Модулирующие сигналы высокого качества

Полоса модуляции до 200 / 528 МГц



Утвержденный тип средств измерений
Регистрационный номер в Госреестре 54741-13

Краткое описание

При выборе источника сигнала, будь то в сфере коммерции или в аэрокосмической и оборонной промышленности, заказчик требует превосходного качества сигнала, скорости и высокой гибкости. Сверх того, существует постоянно растущая потребность в разработке и тестировании устройств цифровой модуляции. Создаваемые при этом сигналы чрезвычайно сложны и динамичны. В них используются сложные схемы модуляции и все более широкие полосы частот.

Генераторы R&S®AFQ100A и R&S®AFQ100B от Rohde&Schwarz – это современные, автономные и гибкие источники цифровой модуляции, которые идеальным образом удовлетворяют этим требованиям.

Основные свойства

R&S®AFQ100A – для систем цифровой связи

- ▮ Изменяемая частота дискретизации (от 1 кГц до 300 МГц) оптимально подстраивается к полезному сигналу;
- ▮ Полоса ВЧ 200 МГц (например, для компенсации нелинейных эффектов высоких порядков многочастотных усилителей мощности (МСПА));
- ▮ Формирование сигналов большой длительности, до 1 млрд отсчетов (опция R&S®AFQ-B11). Подобные сигналы могут быть востребованы при измерении коэффициента битовых ошибок (BER);
- ▮ Опции R&S®WinIQSIM2™ для таких стандартов связи, как WiMAX, LTE, HSPA и т. д.

R&S®AFQ100B – для сверхширокополосных приложений

- ▮ Частота дискретизации:
 - стандартный режим (режим 1): изменяемая частота дискретизации (от 1 кГц до 300 МГц) оптимально подстраивается к полезному сигналу,
 - широкополосный режим (режим 2): очень высокая частота дискретизации 600 МГц.
- ▮ Полоса ВЧ:
 - стандартный режим (режим 1): 200 МГц,
 - широкополосный режим (2): 528 МГц (для сверхширокополосных приложений).



5

- ▮ Сигналы большой длительности, до 1 млрд отсчетов (опция R&S®AFQ-B11). Подобные сигналы могут быть востребованы при работе с многосегментными сигналами, снижающими время переключения между разными тестовыми сигналами;
- ▮ Опция R&S®WinIQSIM2™ для гибкой генерации UWB-сигналов (ECMA-368);
- ▮ Обеспечивает почти все возможности R&S®AFQ100A.

Характерные особенности

Аэрокосмические и оборонные приложения

- ▮ Широкая полоса для генерации очень коротких импульсов с крутыми фронтами;
- ▮ ПО генерации импульсных последовательностей для формирования сложных последовательностей;
- ▮ Погрешность менее 20 пс при одновременном запуске нескольких приборов для разработки и испытания ФАР;
- ▮ Съёмный жесткий диск под высокие требования безопасности.

Выдающееся качество сигнала

- ▮ Превосходный динамический диапазон без искажений (SFDR) вплоть до 83 дБн (тип.);
- ▮ Частотная характеристика 0,1 дБ в I/Q полосе 100 МГц
- ▮ Компенсация АЧХ;
- ▮ Источник синусоидальных колебаний высокой чистоты.

Широкий набор применений

- ▮ Аналоговые I/Q-выходы (симметричные и несимметричные) и дополнительные цифровые выходы, например для тестирования ЦАП и АЦП;
- ▮ Многосегментные сигналы, снижающие время переключения между различными тестовыми сигналами и увеличивающие тем самым производительность тестирования;
- ▮ Многочисленные возможности запуска и маркирования, например для синхронизации с испытываемыми устройствами
- ▮ Опция измерения BER.

Простота создания тестовых сигналов

- ▮ Цифровые стандарты с помощью ПО R&S®WinIQSIM2™;
- ▮ Импульсные сигналы с помощью ПО генерации импульсных последовательностей;
- ▮ MATLAB Transfer Toolbox для взаимодействия с MATLAB®;
- ▮ ARB Toolbox для преобразования цифровых I/Q-данных в файлы сигналов R&S®AFQ.

Простота управления

- ▮ Дистанционное управление через GPIB, USB и LAN;
- ▮ Интерфейс пользователя с внешнего монитора или через Windows XP Remote Desktop;
- ▮ USB-разъемы (для клавиатуры, мыши, флеш-дисков).

Краткие технические характеристики

5

Выходное запоминающее устройство		
Частота дискретизации R&S®AFQ100A		от 1 кГц до 300 МГц
Частота дискретизации R&S®AFQ100B		от 1 кГц до 300 МГц (режим 1) 600 МГц (режим 2)
Память для формирования сигнала (данные и маркеры)	сигнальная память (R&S®AFQ-B10 ¹⁾)	до 256 млн отсчетов (256М)
	сигнальная память (R&S®AFQ-B1) ¹⁾	до 1 млрд отсчетов (1Г)
	сигнальная память (R&S®AFQ-B12) ²⁾	до 512 млн отсчетов (512М)
Разрешение ЦАП		16 бит аналог. и цифр.
Ширина полосы пропускания системы (ВЧ)		
Полоса пропускания (ВЧ) R&S®AFQ100A		200 МГц
Полоса пропускания (ВЧ) R&S®AFQ100B		200 МГц (режим 1) 528 МГц (режим 2)
Параметры вывода сигналов		
Количество выходов		2 (I и Q)
Выход (несимметричный)		1 В (Vpp) (размах)
	диапазон уровней	от 0 В до 1.5 В (Vpp) (размах)
	разрешение	14 бит
	частотная характеристика	±0.1 дБ вплоть до частоты 100 МГц
Выход (симметричный) R&S®AFQ100A		2 В (Vpp) (размах)
	диапазон уровней	от 0 В до 3 В (Vpp) (размах)
	разрешение	14 бит
	частотная характеристика	±0.1 дБ вплоть до частоты 100 МГц
Выход (симметричный) R&S®AFQ100B		1 В (Vpp) (размах)
	диапазон уровней	от 0 В до 1.4 В (Vpp) (размах)
	разрешение	14 бит
	частотная характеристика	±2.5 дБ вплоть до частоты 264 МГц
Динамический диапазон без искажений		тип. 83 дБн для R&S®AFQ100A тип. 78 дБн для R&S®AFQ100B
Цифровые выходы		
Порт 1		поток I/Q-данных с уплотнением, совместимый с другим оборудованием Rohde&Schwarz
Порт 2		параллельный I/Q-интерфейс
Общая информация		
Запоминающее устройство		160 Гбайт, съемный жесткий диск
Интерфейс		USB 2.0 (master, slave), Gigabit Ethernet, IEC 625 (IEEE 488)

Информация для заказа

Наименование	Тип устройства	Код заказа
Базовый блок		
Генератор сигналов I/Q-модуляции ³⁾	R&S®AFQ100A	1401.3003.02
Генератор сверхширокополосных сигналов и сигналов I/Q-модуляции ⁴⁾	R&S®AFQ100B	1410.9000.02
Включая кабель питания, краткое руководство, компакт-диск с руководством по эксплуатации и обслуживанию и две нагрузки 50 Ом		
Аппаратные опции цифровой модуляции		
Сигнальная память на 256 млн отсчетов (256М) ¹⁾	R&S®AFQ-B10	1401.5106.02
Сигнальная память на 1 млрд отсчетов (1Г)	R&S®AFQ-B11	1401.5206.02
Сигнальная память на 512 млн отсчетов (512М) ²⁾	R&S®AFQ-B12	1411.0007.02
Цифровой I/Q-выход	R&S®AFQ-B18	1401.5306.02
Программные опции цифровой модуляции		
Генератор импульсных последовательностей	R&S®AFQ-K6	1401.5606.02
Измеритель коэффициента битовых ошибок (BER)	R&S®AFQ-K80	1401.5006.02
Программное обеспечение R&S®WinIQSIM2™		
Цифровой стандарт GSM/EDGE	R&S®AFQ-K240	1401.6302.02
Цифровой стандарт EDGE Evolution	R&S®AFQ-K241	1401.6102.02
Цифровой стандарт 3GPPFDD	R&S®AFQ-K242	1401.6354.02
Расширенные тесты базовых/подвижных станций 3GPP FDD, включая HSDPA	R&S®AFQ-K243	1401.6402.02
Цифровой стандарт GPS	R&S®AFQ-K244	1401.6454.02
Цифровой стандарт HSUPA	R&S®AFQ-K245	1401.6504.02
Цифровой стандарт CDMA2000®, включая 1xEV-DV	R&S®AFQ-K246	1401.6554.02
Цифровой стандарт 1xEV-DO Rev. A	R&S®AFQ-K247	1401.5958.02
Цифровой стандарт IEEE 802.11 (a/b/g)	R&S®AFQ-K248	1401.6602.02
Цифровой стандарт IEEE 802.16	R&S®AFQ-K249	1401.6654.02
Цифровой стандарт TD-SCDMA	R&S®AFQ-K250	1401.6702.02
Расширенные тесты базовых/подвижных станций TD-SCDMA	R&S®AFQ-K251	1401.6754.02
Цифровой стандарт DVB-H	R&S®AFQ-K252	1401.5858.02
Цифровой стандарт IEEE 802.11n	R&S®AFQ-K254	1401.5806.02
Цифровой стандарт EUTRA	R&S®AFQ-K255	1401.5906.02
Цифровой стандарт HSPA+	R&S®AFQ-K259	1401.5658.02
Генерация многочастотного (с несколькими несущими) CW-сигнала	R&S®AFQ-K261	1401.6802.02
Аддитивный белый гауссов шум (AWGN)	R&S®AFQ-K262	1401.6854.02
Цифровой стандарт ECMA-368 (сверхширокополосные сигналы)	R&S®AFQ-K264	1410.8504.02
Цифровой стандарт HSPA+	R&S®AFQ-K259	1401.5658.02
LTE Release 9, расширенные функции (требуется K255)	R&S®AFQ-K284	1415.0253.02
LTE Rel.10 / LTE-Advanced (требуется K255)	R&S®AFQ-K285	1415.0276.02
Цифровой стандарт WLAN IEEE 802.11ac	R&S®AFQ-K286	1415.0299.02
Цифровой стандарт NFC	R&S®AFQ-K289	1415.0376.02
Системы цифровой модуляции с использованием внешних сигналов		
Воспроизведение сигналов XM Radio ⁵⁾	R&S®AFQ-K256	1401.6002.02
Воспроизведение сигналов HD Radio™ ⁶⁾	R&S®AFQ-K352	1401.6154.02

¹⁾ Только для R&S®AFQ100A.

²⁾ Только для R&S®AFQ100B.

³⁾ Базовый блок должен заказываться вместе с опцией R&S®AFQ-B10 или R&S®AFQ-B11.

⁴⁾ Базовый блок должен заказываться вместе с опцией R&S®AFQ-B11 или R&S®AFQ-B12.

⁵⁾ Требуется предварительная запись формы сигналов из XM radio.

⁶⁾ Требуется лицензия iBiquity Digital Corp.

Генераторы высоких частот HM8134-3 (HM8134-3X) HM8135 (HM8135-X)

Диапазон частот от 1 Гц до 1,2 ГГц или до 3 ГГц

Краткое описание

Генераторы высоких частот являются идеальными приборами для проведения производственных испытаний в самых различных областях. Не смотря на то, что являются приборами низкого уровня цен, они обладают весьма неплохими техническими характеристиками. В сочетании с другими компактными устройствами можно с легкостью создавать недорогие высокопроизводительные измерительные системы.

Основные свойства

- | Диапазон частот от 1 Гц до 1,2 / 3 ГГц;
- | Разрешение по частоте 1 Гц;
- | Время установки < 10 мс;
- | Фазовый шум -95 дБн/Гц;
- | Уровень выходного сигнала от -127/-135 до +13 дБм;
- | Разрешение по уровню 0,1 дБ;
- | Виды модуляции: АМ, ЧМ, ФМ, ЧМн, ФМн, ИМ;
- | Режим качания по частоте;
- | Хранение в памяти до 10 настроек прибора.



Интерфейсные платы H0820 и H0880



Адаптер для 19-дюймовой измерительной стойки HZ42



Краткие технические характеристики

	HM8134-3 HM8134-3X	HM8135 HM8135-X
Диапазон частот	1 Гц – 1,2 ГГц	1 Гц – 3 ГГц
Разрешающая способность	1 Гц	
Время установки	<10 мс	
Источник опорной частоты 10 МГц		
Температурная нестабильность (0...50 °C):	+/-0,5 x 10 ⁻⁶ (ТСХО) HM8134-3, HM8135 +/-1 x 10 ⁻⁶ (ОСХО) HM8134-3X, HM8135-X	
Старение	+/-1 x 10 ⁻⁹ /год (ТСХО) HM8134-3, HM8135 +/-1 x 10 ⁻⁹ /день (ОСХО) HM8134-3X, HM8135-X	
Чистота спектра (без модуляции)		
Гармонические составляющие	≤ -35 дБн	
Негармонические составляющие	≤ -55 дБн	≤ -50 дБн
Фазовый шум	(отстройка от несущей 20 кГц)	
1000 МГц ≤ f < 1200 МГц	≤ -95 дБн/Гц	
1 ГГц ≤ f < 2 ГГц:		≤ -95 дБн/Гц
Уровень выходного сигнала	от -127 до +13 дБмВт	от -135 до +13 дБмВт
Разрешающая способность	0,1 дБ	
Импеданс	50 Ω	
Виды модуляции	АМ, ЧМ, ФМ, ЧМн, ФМн, ИМ	
Источники модуляции		
Внутренний	10 Гц - 150 кГц синус	10 Гц - 200 кГц синус
Внешний	10 Гц - 20 кГц прямоугольный, треугольный, пилообразный Импеданс: 10 кΩ 50 пФ Входной уровень: 2 Вразмах на всю шкалу	
Параметры АМ	Коэффициент модуляции: 0-100 % Точность установки: ±4 %	
Параметры ЧМ	Девияция: +/-200 Гц до 400 кГц Точность установки: +/-3 %	
Параметры ФМ	Девияция: 0-3,14 рад (<16 МГц) 0-10 рад (>16 МГц); Погрешность: +/-5 % до 1 кГц + остаточная ФМ	
Параметры ЧМн	Диапазон (F0...F1): от 16 МГц до 1,2 ГГц / 3 ГГц; Режим: 2FSK; Источник данных: внешний; Макс. скорость передачи: 10 кбит/с	
Параметры ФМн	Режим: 2PSK; Источник данных: внешний; Макс. скорость передачи: 10 кбит/с	
Параметры ИМ	Время нарастания/спада: <50 нс (тип. <10 нс); Макс. частота: 2,5 МГц; Задержка: <100 нс	
Режим качания частоты (развертка по частоте)		
Диапазон	от 1 МГц до 1,2 ГГц	от 1 МГц до 3 ГГц
Глубина	от 500 Гц до 1,199 ГГц	от 500 Гц до 2,999 ГГц
Время качания (развертки)	20 мс - 5 с	
Интерфейсы	USB/RS-232 (H0820) IEEE-488 (GPIB) (H0880)	
Питание	115 - 230 В +/-10 %, 50/60 Гц, CAT II	
Потребляемая мощность	приблиз. 40 ВА	
Диапазон рабочих температур	от +5 до +40 °C	
Габариты (Ш x В x Г), мм	285 x 75 x 365	
Масса	5 кг	

Информация для заказа

Наименование	Тип устройства
ВЧ генератор (1,2 ГГц) с термокомпенсированным кварцевым генератором (ТСХО)	HM8134-3
ВЧ генератор (1,2 ГГц) с термостатированным кварцевым генератором (ОСХО)	HM8134-3X
ВЧ генератор (3 ГГц) с термокомпенсированным кварцевым генератором (ТСХО)	HM8135
ВЧ генератор (3 ГГц) с термостатированным кварцевым генератором (ОСХО)	HM8135-X
Принадлежности в комплекте: шнур питания, руководство по эксплуатации, CD	
Рекомендуемые принадлежности	
Термостатированный кварцевый генератор (ОСХО) (устанавливается на фабрике)	H085
Интерфейсная плата RS-232/USB (входит в стандартный комплект)	H0820
Интерфейсная плата IEEE-488 (GPIB) (с гальванической развязкой)	H0880
Кабель USB (длина 1,8 м)	HZ13
Интерфейсный кабель (последовательный) 1:1	HZ14
Набор аттенуаторов, 50 Ом (3/6/10/20 дБ)	HZ24
T-образный BNC разъем (переходник): вилка – два гнезда	HZ26
Кабель BNC (длина 0,5 м / 1 м)	HZ33 / HZ34
Кабель GPIB (длина 2 м)	HZ72
Адаптер для 19-дюймовой измерительной стойки	HZ42

Генератор сигналов произвольной формы HMF2525 / HMF2550

Утвержденный тип средств измерений
Регистрационный номер в Госреестре 49643-12

Краткое описание

5 Генераторы сигналов произвольной формы (Arbitrary Function Generator) предоставляют пользователю средство для быстрого и исчерпывающего испытания его продукции. При этом пользователь получает не только полный набор стандартных форм сигналов, но и многообразие сигналов произвольной формы. Проводя испытания на реалистичных сигналах, можно убедиться, что испытываемые устройства правильно работают с сигналами, которые встречаются в реальных условиях, прежде чем потребитель запустит их в серию.

Основные свойства

- l Частотный диапазон от 10 мкГц до 25/50 МГц;
- l Выходное напряжение от 5 мВ до 10 В (пик-пик);
- l Стандартные формы: синус, прямоугольный, импульсный, пилообразный;
- l Виды модуляции: АМ, ЧМ, ФМ, ШИМ, ЧМн;
- l Сигналы произвольной формы: треугольный, шум, кардиосигнал, экспонента;
- l Режим качания частоты (свирирование);
- l Пакетный режим (BURST);
- l Графическое отображение устанавливаемых параметров.

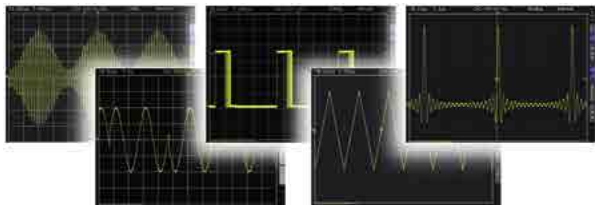

Характерные особенности

Работа генераторов основана на принципе прямого цифрового синтеза формы сигнала. Преимущества этого принципа проявляются в параметрах выходного сигнала: от точности частоты синусоидального сигнала и длительности фронта/среза прямоугольного, до линейности сигнала пилообразной формы.

В дополнении к стандартным сигналам в приборах представлен мощный функционал для формирования произвольных сигналов. Произвольные формы сигналов, помимо уже предустановленных, могут быть сформированы различным ПО (например HMExplorer) и переданы в прибор по имеющимся интерфейсам или в формате "CSV" через расположенный на передней панели разъем USB. Более того, сохраненные осциллограммы, полученные, например, с помощью осциллографа, могут быть загружены также с помощью USB-носителя. Все параметры, включая текущий сигнал, одновременно отображаются на TFT-дисплее. Интерактивные, подсвеченные клавиши обеспечивают характерную для приборов HMF простоту эксплуатации.



Краткие технические характеристики

	HMF2525	HMF2550
Диапазон частот	10 мкГц – 25 МГц	10 мкГц – 50 МГц
Старение	+/- 1*10 ⁻⁶ год (25°C)	
Выходное напряжение	от 5 мВ _{пик-пик} до 10 В _{пик-пик} (50Ω) от 10 мВ _{пик-пик} до 20 В _{пик-пик} (open circuit)	
Разрешение	1 мВ (50Ω)	
Смещение постоянной составляющей		
Диапазон напряжений	+/- 5 мВ до 5 В (50Ω) +/- 10 мВ до 10 В (open circuit)	
Единицы измерения	В _{пик-пик} / dBm	
Синусоидальный сигнал		
Коэффициент гармонических искажений	<-55 дБн (100 кГц ≤ f < 10 МГц) <-40 дБн (10 МГц ≤ f < 25 МГц)	
Фазовый шум	тип. <-115 дБн/Гц (на 10 МГц отстройка 10 кГц)	
Прямоугольный сигнал		
Время нарастания / спада	<8 нс	
Выбросы	тип. <3 %	
Симметричность	1 % + 5 нс (коэффициент заполнения 50 %)	
Джиттер (СКЗ)	тип. <1 нс	
Импульсный сигнал		
Диапазон частот	100 мкГц – 12,5 МГц	100 мкГц – 25 МГц
Амплитуда	5 мВ – 5 В	
Время нарастания / спада	<8 нс, изменяемое до 500 нс	
Длительность импульса	15 нс – 999 с	
Джиттер (СКЗ)	тип. <500 пс	
Выбросы	тип. <3 %	
Треугольный, пилообразный сигнал		
Диапазон частот	10 мкГц – 5 МГц	10 мкГц – 10 МГц
Симметричность	1 – 99 %	
Сигналы произвольной формы		
Диапазон частот	10 мкГц – 12,5 МГц	10 мкГц – 25 МГц
Частота дискретизации	250 млн отсчетов/с	
Разрешение по амплитуде	14 бит	
Полоса частот (-3 дБ)	>50 МГц	
Длительность сигнала	до 256 тыс. точек	
Предустановленные сигналы	синусоидальный, прямоугольный (50 %), пилообразный (полож./отриц.), треугольный (50 %), шум (белый/розовый), кардинальный синус, экспоненциальный (нарастание/спад)	
Качение частоты (свирирование)		
Тип качания (свирирования)	все виды сигналов (кроме импульсного) линейный / логарифмический	
Направление	вверх (нарастание) / вниз (убывание)	
Время качания (свирирования)	1 мс – 500 с	
Пакетный режим (BURST)		
Тип	все виды сигналов внутренний/внешний запускаемый, 1 – 50'000 циклов, непрерывный или стробируемый	
Начальная/конечная фаза	от 0 до +360° (только синусоидальный)	
Период внутреннего сигнала запуска	1 мкс – 500 с	
Модуляция	АМ, ЧМ, ФМ, ШИМ, ЧМн	
Интерфейсы	USB/RS-232 (H0720)	
Питание	105 – 253 В, 50/60 Гц, CAT II	
Потребляемая мощность	приблиз. 30 Вт	
Габариты (Ш x В x Г), мм	285 x 75 x 365	
Масса	3,4 кг	

Информация для заказа

Наименование	Тип устройства
Генератор сигналов произвольной формы (25 МГц)	HMF2525
Генератор сигналов произвольной формы (50 МГц)	HMF2550
Принадлежности в комплекте: шнур питания, руководство по эксплуатации, CD	
Рекомендуемые принадлежности	
Интерфейсная плата RS-232/USB (входит в стандартный комплект)	H0720
Интерфейсная плата Ethernet/USB	H0732
Интерфейсная плата IEEE-488 (GPIB)	H0740
Кабель USB (длина 1,8 м)	HZ13
Интерфейсный кабель (последовательный) 1:1	HZ14
T-образный BNC разъем (переходник): вилка – два гнезда	HZ26
Кабель BNC (длина 0,5 м / 1 м)	HZ33 / HZ34
Кабель GPIB (длина 2 м)	HZ72
Адаптер для 19-дюймовой измерительной стойки	HZ42

RONDE & SCHWARZ

Программное обеспечение

R&S®ARB Toolbox Plus

Бесплатное ПО для создания и управления сигналами

Краткое описание

ПО R&S®ARB Toolbox PLUS является мощным и простым в использовании набором инструментов для создания и управления сигналами, предназначенным для работы с векторными генераторами сигналов и генераторами IQ-модуляции компании R&S.

ПО находится в свободном доступе для скачивания с сайта www.rohde-schwarz.com. Установка возможна в операционных системах Windows, Linux и Mac OS X.

Основные свойства

- l Формирование множества видов сигналов с различными видами аналоговой модуляции;
- l Создание сигналов произвольной формы (ARB) по данным пользователя;
- l Широкие возможности по объединению нескольких сигналов для формирования одного нового;
- l Конвертация данных из файлов других форматов R&S .wav/ .iq-tar/ .vvh/ .wvd/ .riq или MATLAB .mat;
- l Захват I/Q данных из анализаторов спектра R&S и сохранение их в форме файла сигнала;
- l Конвертирование данных, полученных с помощью устройства записи и воспроизведения IQ-данных R&S®IQR, в файлы сигналов ARB (формата .wv);
- l Передискретизация сигналов с целью изменения тактовой частоты или количества отсчетов;
- l Возможность перемасштабирования значения пиковой мощности, изменения среднеквадратического уровня сигнала, НЧ-фильтрация;
- l Различные форматы отображения сигнала: I/Q, спектр, диаграмма сигнального созвездия, и т.д.

Характерные особенности

ПО ARB Toolbox PLUS устанавливается на ПК (мастер установки поможет пользователю). В процессе установки система проверяет наличие пакета библиотек VISAruntime (необходимого для связи с приборами), если же пакет не установлен, то возможна работа только с локальной файловой системой. Среда VISA может быть получена у компании National Instruments.

Конфигурирование приборов. ПО ARB Toolbox Plus полностью поддерживает следующие приборы: R&S®SMW200A, SGT100A, AFQ100A/B, SMBV100A, SMU200A, SMJ100A, SMATE200A. Добавление приборов может выполняться как вручную, так и с помощью сканирования LAN, USB или GPIB-шины. Один и тот же прибор может быть внесен в список несколько раз при использовании подключений с помощью различных интерфейсов.

R&S®ARB Toolbox Plus

Создание сигналов — ПО ARB Toolbox PLUS имеет различные возможности для внутреннего формирования сигнальных файлов. Сигнальный файл — это файл в формате «.wv», содержащий исходные IQ-отсчеты. Файлы создаются внутри ПО, или могут быть обработаны внешне сгенерированные файлы, созданные другим программными платформами как: R&S®WinIQSIM2, Pulse Sequencer или Matlab.

ПО ARB Toolbox PLUS позволяет сформировать множество видов сигналов с аналоговой модуляцией, таких как АМ, ФМ, ЧМ, ИМ, многотонавый, шум. Мастер настройки позволяет пошагово выполнить конфигурирование и провести предварительный просмотр сигнала в различных форматах (I/Q, спектр, диаграмма созвездия). Здесь же производится регулировка масштабирования и оценка соотношения пикового и СКЗ значения мощности. Тип сигнала выбирается из списка предустановленных (синусоидальный, прямоугольный, треугольный и пилообразный) или может задаваться математическим выражением.

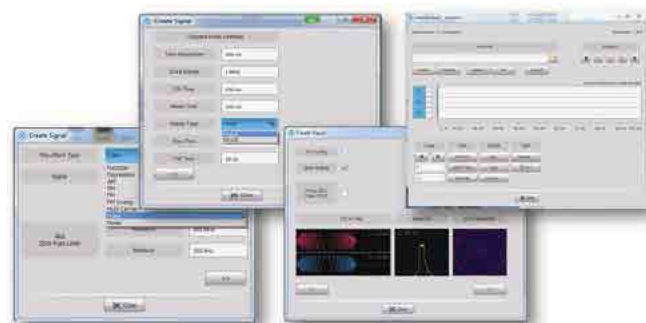

При формировании многосегментного файла можно воспользоваться средством для компоновки различных сигналов во временной или частотной области, путем размещения сегментов сигналов в 16 (или менее) параллельных треках. Конечный сигнал создается путем добавления всех данных сигнала со всех треков на одну общую временную шкалу. Каждый сегмент связан с файлом сигнала, в котором содержатся I/Q-данные и маркеры. Очень часто конец сигнала не совпадает с его началом, а сигнал воспроизводится непрерывно. Для предотвращения сильного расширения спектра предусмотрен алгоритм сглаживания, который создает фильтрованный сигнал для заданного диапазона выборки.

Захват данных — Кроме генерации сигнальных файлов, ARB Toolbox PLUS может производить запись I/Q-данных с анализатора спектра и сохранять их в виде файла «.wv» для постобработки или воспроизведения.

Программное обеспечение R&S®Pulse Sequencer

ПО для создания импульсных сигналов, комплексных тестовых последовательностей и сценариев любой сложности

5 Краткое описание

R&S®Pulse Sequencer — это мощная программная платформа, которая позволяет создавать не только одиночные импульсные сигналы или сложные импульсные последовательности, но и имитировать несколько различных излучателей и приемников, с возможностью выбора диаграмм направленности антенн и типов сканирования, что в свою очередь, позволяет создавать реальные сценарии практически любой сложности для тестирования устройств. Отображения в различных системах координат значительно упрощает визуальное представление для моделирования сценариев.

ПО предназначено для работы с векторными генераторами R&S®SMW200A, SMBV100A, SGT100A, оборудованными специальными опциями:

- SMx-K300 — Базовые возможности Pulse Sequencer;
- SMx-K301 — Расширенные возможности Pulse Sequencer;
- SMx-K308 — Тестирование пеленгационных приемников;
- SMx-K350 — Динамические частотные сценарии.

Установка ПО возможна в операционных системах Windows или Linux, и находится в свободном доступе для скачивания с сайта www.rohde-schwarz.com.

Основные свойства

- | Произвольные способы создания сигналов;
- | Формирование многосегментных файлов;
- | Импорт внешних сигнальных файлов;
- | Широкие возможности установки параметров импульсов;
- | Различные варианты как внутриимпульсной, так и межимпульсной модуляции;
- | Создание тестовых сценариев с различным временем повторения импульсов;
- | Использование нескольких импульсных последовательностей с возможностью их перекрытия;
- | Имитация приемника и передатчика с заданием форм диаграмм направленности, типов сканирования;
- | Расчет уровней приема, интерференций и потерь сигнала;
- | 2-х и 3-х мерное отображение объектов;

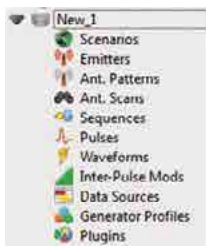

При загрузке программного приложения на рабочей области отображаются функциональные блоки. Щелчок правой кнопки мыши по элементу приводит к открытию контекстного меню, содержащего индивидуальные интуитивно понятные настройки, характерные для каждого блока.

R&S®Pulse Sequencer

- | **Базовые возможности** — настройки параметров импульсов: время нарастания / спада, длительность, пульсации, частота повторения, выбросы. Настройка как внутриимпульсной (АМ, ЧМ, ЛЧМ, ФМН, коды Баркера), так и межимпульсной модуляции с внесением частотных, амплитудных и фазовых соотношений.

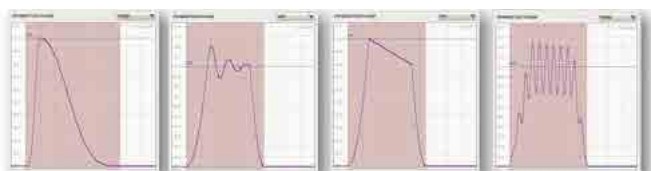

Кроме этого, возможно создавать сценарии с несколькими импульсными последовательностями различной частотой повторения и перекрытием.

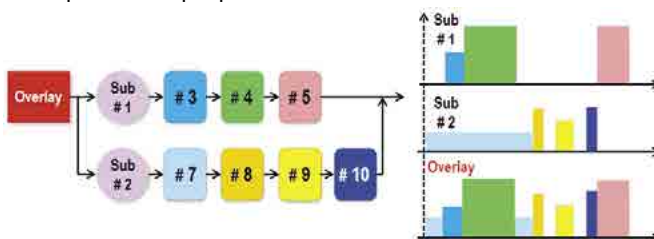

- | **Расширенные возможности** — создание реальных сценариев для тестирования устройств. Имитация приемника и передатчика с заданием форм диаграмм направленности, типов сканирования. Возможность отображения объектов в формате 2D и 3D.

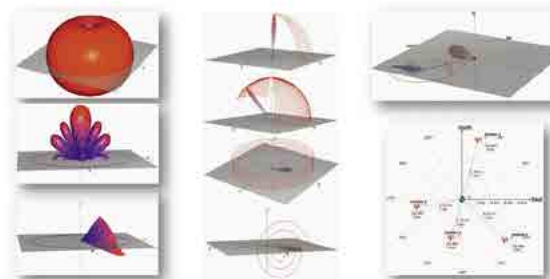

- | **Имитация пеленгационных комплексов** — создание сценариев для тестирования пеленгационных приемников с множеством приемных антенн, для каждой из которых можно задавать: высоты подвеса, угол возвышения, КУ, и т.д.
- | **Динамические частотные сценарии** — имитация радарных сигналов для тестирования WLAN-роутеров, использующих технологию DFS, т.е. скачкообразное перестраивание по частотам.

Программное обеспечение R&S®WinIQSIM2

Создание цифровых I/Q сигналов
различных стандартов

Краткое описание

ПО R&S®WinIQSIM2 специально предназначено для генерации сигналов с цифровой модуляцией и является удобным инструментом для решения широкого спектра задач. Графический интерфейс пользователя, поддерживаемый контекстной системой справки, значительно облегчает работу.

ПО находится в свободном доступе для скачивания с сайта www.rohde-schwarz.com. Установка возможна в операционных системах Windows 7, Vista, XP. Сигналы, созданные с помощью R&S®WinIQSIM2, можно воспроизводить с помощью ниже перечисленных приборов, оборудованных дополнительными опциями*.

- Векторные генераторы сигналов: SGT, SMBV, SMW, SMU, SMJ;
- Генераторы модулирующих сигналов: AFQ, AMU;
- Радиокommunikационные тестеры: CMW;
- Интерфейсный модуль EX-IQ-Box.

ПО значительно расширяет их возможности, позволяя, без излишних затрат, использовать приборы для тестирования на этапах проектирования, разработки и производства.

Основные свойства

- | Широкий выбор цифровых стандартов, в том числе и сигналов навигационных систем;
- | Создание многотоновых (многочастотных) CW-сигналов;
- | Создание многотоновых (многочастотных) сигналов с различными модулирующими сигналами;
- | Создание многосегментных сигнальных последовательностей;
- | Генерация шума и наложение его на сигнал;
- | Импорт внешних данных;
- | Передача сигнальных файлов по интерфейсам GPIB, USB или LAN;
- | Расширенные графические возможности.

Характерные особенности

После инсталляции на внешний ПК программного приложения, на рабочем столе разворачивается рабочая область, имеющая гибкий набор инструментов, с чрезвычайно простым графическим интерфейсом. Рабочая область состоит всего из 4-х основных функциональных блоков.

Расчет сигнальных файлов зависит от характеристик прибора, на котором он будет воспроизводиться, поэтому в первую очередь нужно определить типы приборов (Блоки №1 и №2). Расчет сигнала может быть выполнен и для инструмента, не подключенного к ПК (автономный режим), но все равно, тип оборудования должен быть указан.



R&S®WinIQSIM2

5

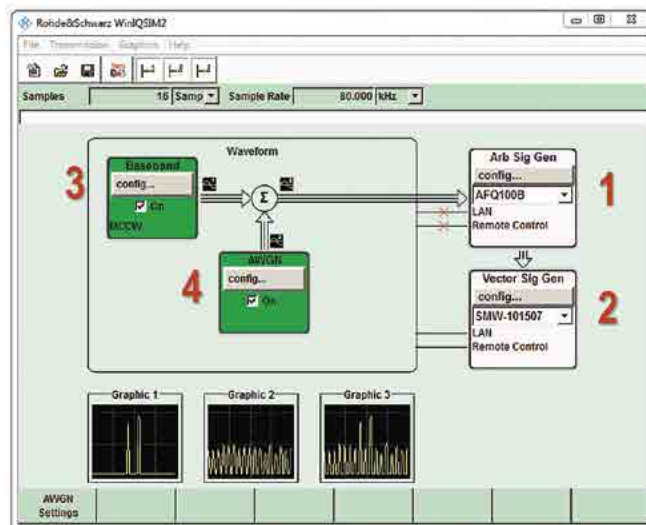

Стандартные и индивидуальные сигналы для создания сигнального файла формируются в блоке “Baseband” (Блок №3). На сегодняшний день доступны следующие типы сигналов:

- | EUTRA/LTE
- | GSM/EDGE/EDGE Evolution, VAMOS
- | 3GPP FDD с HSDPA, HSUPA и HSPA+ (HSPA evolution)
- | CDMA2000® с 1xEV-DV
- | 1xEV-DO
- | TD-SCDMA
- | WLAN IEEE 802.11 a, b, g, n, ac
- | IEEE 802.16 WiMAX™с поддержкой OFDM и OFDMA
- | DVB-T/DVB-H, DAB/T-DMB
- | UWB (ECMA-368)
- | GPS, Glonass, Galileo (только 1 спутник)
- | Bluetooth®
- | TETRA Release 2
- | NFC A/B/F

В блоке “AWGN” (Блок №4) формируется Аддитивный Белый Гауссовский Шум с полосой, в зависимости от типа используемого оборудования. Шумовой сигнал может быть сформирован как независимый сигнал, или может быть добавлен к другому сигналу.

Для генерации файлов, созданных с помощью приложения R&S®WinIQSIM2, измерительные приборы должны быть укомплектованы соответствующими опциями*, например: для генерации сигнала Glonass на генераторе SMBV100A, прибор должен иметь в своем составе опции B103, B51 и K294 (Glonass).

Анализатор кабельных трактов и антенн R&S®Cable Rider ZPH

Диапазон частот от 2 МГц до 3 или 4 ГГц

Утвержденный тип средств измерений.
Регистрационный номер в Госреестре: 69444-17

6

Краткое описание

R&S®Cable Rider ZPH представляет собой однопортовый анализатор, обладающий всеми необходимыми базовыми измерительными функциями для монтажа и обслуживания антенных систем в полевых условиях. Анализатор характеризуется малым временем прогрева, высокой скоростью измерений, возможностью заранее формировать схемы измерений и предварительные настройки. А заряда батареи хватит на весь рабочий день.

Основные свойства

- | Диапазон частот от 2 МГц до 3 ГГц;
- | Расширение частотного диапазона до 4 ГГц с помощью программного ключа;
- | Мастер измерений для экономии времени и исключения вероятности ошибки оператора во время цикла измерений;
- | Ёмкостной сенсорный экран;
- | Встроенный GPS-приемник (опционально);
- | Поддержка датчиков мощности;
- | Прочный пыле- и влагостойкий корпус со степенью защиты IP51 для работы в полевых условиях;
- | Автономная работа от аккумулятора до 9 часов;
- | Малый вес 2,5 кг.



Стандартные режимы измерений

Сверхбыстродействующий синтезатор обеспечивает минимальное время измерения на одну точку данных (0,3 мс/точку). Скорость измерений настолько высока, что время проведения измерений меняется незначительно, даже если увеличить количество измеряемых точек для изучения подробностей. Анализатор содержит ряд стандартных функций и форматов отображения данных, применяемых при решении повседневных задач, среди которых:

- | Измерение параметров отражения (S11);
- | Однопортовое измерение потерь в кабеле;
- | Измерение расстояния до неоднородности / повреждения.

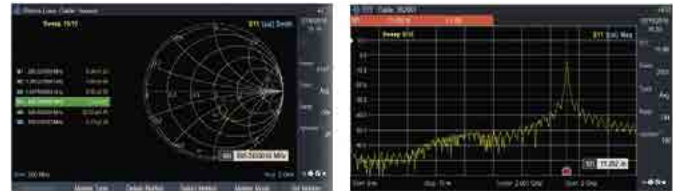

Понимая необходимость быстрого выполнения измерений, анализатор на этапе изготовления уже откалиброван во всех поддерживаемых диапазонах частот и температур. На экране не появятся всплывающие окна с напоминанием о калибровке, прерывая процесс измерений. Тем не менее, при наличии дополнительных кабелей или адаптеров, включенных между анализатором и испытуемым устройством (ИУ), рекомендуется выполнять калибровку для устранения любых влияний на измерение. В процессе калибровки можно воспользоваться комбинированным набором R&S®FSH-Z29 (где меры XX (OPEN), K3 (SHORT) и нагрузки (LOAD) заключены в одном компактном корпусе). А в целях экономии времени и избавления от необходимости физической смены калибровочных мер, наилучшим решением послужит электронный модуль R&S®ZN-Z103.



Разносторонние измерения мощности Использование датчиков мощности (опция ZPH-K9)

Некоторые задачи требуют регулировки уровней передаваемого сигнала и очень высокой точности измерений. Опция -K9 позволяет использовать анализатор для измерений вместе с датчиками мощности серий R&S®NRP-Zxx, NRPxxS/T/A. Для подключения датчиков дополнительно необходимы соответствующие USB-адаптеры NRP-Z4/-ZKU. Опция R&S®ZPH-K29, в сочетании с широкополосными датчиками мощности семейства NRP-Z8x, позволит анализировать импульсные сигналы передатчиков радиолокационных систем. Основные параметры импульса отображаются автоматически.



С направленными датчиками FSH-Z14/Z44 возможно одновременно измерять поток мощности в обоих направлениях (прямая или падающая мощность и обратная или отраженная мощность). Соотношение мощностей позволит определять согласование системы. Для подключения датчиков необходим адаптер FSH-Z144.

Встроенный измеритель мощности

Опция измерения мощности в канале ZPH-K19 активирует в анализаторе встроенный измеритель мощности с точностью измерения уровня примерно 0,5 дБ. Эта опция позволяет быстро и легко получать результаты измерения без необходимости использования отдельного датчика мощности.

Краткие технические характеристики

Наименование параметра	Значение	
Режим анализа кабельных трактов и антенн		
Диапазон частот	R&S®ZPH	2 МГц – 3 ГГц
	С опцией ZPH-B4	2 МГц – 4 ГГц
Разрешение по частоте		1 Гц
Стабильность опорного генератора	Старение	+/- 1 × 10 ⁻⁶ /год
Индивидуальные измерения		
Отражение (S11)	Формат	магнитуда, КСВН, магнитуда и расстояние до неоднородности, КСВ и расстояние до неоднородности, диаграмма Смитта, фаза
1-портовые потери в кабеле	Формат	магнитуда обратные потери, КСВН, отображение на раздельных экранах измерений
Расстояние до неоднородности	Формат	расстояние до неоднородности и КСВ/ обратные потери
Измерительные настройки		Максимальная длина кабеля до 1500 м
		Мощность на выходе -10 дБм (ном.)
		Количество точек данных от 101 до 2501
		Полоса измерения 10 кГц
Общие данные		
Дисплей	WVGA разрешением 800-480 пикселей	
Интерфейсы	LAN, USB, micro SD card	
Питание		
Сеть переменного тока	100 – 240 В +/-10%, 50 – 60 Гц (с адаптером HA-Z301)	
Внешний DC-источник	14,65 – 15,45 В	
Внутренний аккумулятор	HA-Z306, емкость 72 Вт·ч, время работы до 9 ч	
	Рабочий режим: от -20 °C до +50 °C	
	Режим хранения: от -40 °C до +70 °C	
	Режим заряда батарей: от 0 °C до +40 °C	
Диапазон температур		
Габаритные размеры (Ш-В-Г)	202 мм – 294 мм – 76 мм	
Масса	2,5 кг	

Удобство работы

Прибором можно управлять как с помощью привычных клавиш и поворотной ручки, так и с помощью сенсорного экрана. Уникальный емкостный сенсорный экран анализатора позволяет задавать общие настройки, такие как центральная частота, полоса обзора и опорный уровень, а также управлять маркерами – с помощью жестов касания, привычных пользователям смартфонов.



Для быстрого развертывания можно предварительно сконфигурировать все настройки и этапы измерения с помощью функции мастера измерений. Техническому специалисту потребуется только запустить выполнение последовательности испытаний, отображаемых на экране. Настройки для каждой последовательности испытаний конфигурируются заранее. Если имеется подключение к GPS-приемнику (например HA-Z340) на экране будет отображаться информация о местоположении.

Информация для заказа

Наименование	Тип устройства	Код заказа
Портативный анализатор кабельных трактов и антенн ZPH, Базовый блок: диапазон частот от 2 МГц до 3 ГГц	R&S®ZPH	1321.1211.02
Принадлежности в комплекте: Аккумуляторная литиево-ионная батарея, USB-кабель, адаптер питания от сети переменного тока, краткое руководство по эксплуатации, боковой ремешок		
Дополнительные опции		
Расширение частотного диапазона 3 ГГц до 4 ГГц	R&S®ZPH-B4	1309.6823.02
Встроенный GPS-приемник	R&S®ZPH-B10	1321.0396.02
Поддержка датчиков мощности (необходимы USB-адаптер-кабели NRP-Z4/ZKU или FSH-Z144)	R&S®ZPH-K9	1321.0415.02
Измерение канальной мощности	R&S®ZPH-K19	1321.0409.02
Импульсные измерения с датчиком мощности (необходимы датчики R&S®NRP-Z81/-Z85/-Z86 с адаптером NRP-Z4)	R&S®ZPH-K29	1321.0421.02
Принадлежности		
Запасной адаптер питания	R&S®HA-Z301	1321.1386.02
Автомобильный адаптер питания 12 В	R&S®HA-Z302	1321.1340.02
Зарядное устройство для аккумуляторных Li-Ion батарей	R&S®HA-Z303	1321.1328.02
Аккумуляторная батарея Li-Ion, 6,4 Ач	R&S®HA-Z306	1321.1334.02
Мягкая сумка для переноски	R&S®HA-Z220	1309.6175.00
Жесткий транспортный кейс	R&S®HA-Z321	1321.1357.02
Чехол и набор ремней для работы навесу	R&S®HA-Z322	1321.1370.02
Внешний GPS-приемник	R&S®HA-Z340	1321.1392.02
ВЧ-кабель (1 м), армированный, штырь/гнездо N-типа, от 0 до 8 ГГц	R&S®FSH-Z320	1309.6600.00
ВЧ-кабель (3 м), армированный, штырь/гнездо N-типа, от 0 до 8 ГГц	R&S®FSH-Z321	1309.6617.00
Комбинированный калибровочный набор до 3,6 ГГц, 50к Ω , N-вилка	R&S®FSH-Z29	1300.7510.03
Электронный 1-портовый калибровочный модуль (тип разъема-папа)	R&S®ZN-Z103	1321.1828.02
Согласующий переходник 50/75 Ω , L-секция, N-BNC	R&S®FSH-Z38	1300.7740.02
Согласующие переходники 50/75 Ω	R&S®RAM/RAZ	0358.xxxx.xx
Направленный датчик мощности: 30мВт-300Вт (ср.РЕР), 25МГц-1ГГц	R&S®FSH-Z14	1120.6001.02
Направленный датчик мощности: 30мВт-300Вт (ср.РЕР), 200МГц-4ГГц	R&S®FSH-Z44	1165.2305.02
Датчики поглощаемой мощности (см. в соответствующем разделе)	R&S®NRPxxx	xxxx.xxxx.xx
Аттенуаторы (см. в соответствующем разделе)	R&S®RDL/RBU	xxxx.xxxx.xx

Анализатор кабельных трактов и антенн R&S®ZVH

От 100 кГц до 3,6 ГГц или 8 ГГц

Везде, где нужна мобильность

Утвержденный тип средств измерений
Регистрационный номер в Госреестре 47070-11

6



Краткое описание

Портативный анализатор R&S®ZVH это удобный и прочный защищенный многофункциональный прибор, предназначенный для работы в полевых условиях, когда нет возможности применять стационарное оборудование. Малый вес, простое и понятное управление, а также широчайший набор измерительных функций, различные возможности питания – превращают его в незаменимый инструмент для всех, кто нуждается в эффективном средстве измерений.

Основные свойства

- ┃ Тестирование кабельных трактов и антенн;
- ┃ 2-портовый векторный анализ цепей;
- ┃ Векторный вольтметр;
- ┃ Подводка постоянного напряжения к активным устройствам через порты смещения Bias;
- ┃ Анализ спектра;
- ┃ Индикация местоположения по GPS;
- ┃ Измерение мощности;
- ┃ Легкость передачи данных на ПК;
- ┃ Интерфейсы: LAN, USB, SD-карта;
- ┃ Прочный брызгозащищенный корпус для работы в полевых условиях;
- ┃ Автономная работа от аккумулятора до 4 часов;
- ┃ Малый вес менее 3 кг.



Тестирование кабельных трактов и антенн

Это стандартный режим работы прибора. Следящий генератор и КСВН-мост уже являются частью аппаратных средств. Данный режим содержит функции для измерения параметров передающего оборудования в телекоммуникационных системах беспроводной связи и поиска дефектов при его установке и обслуживании. Каждое измерение затрагивает различные стороны проводимого тестирования:

- ┃ Измерение коэффициента отражения;
- ┃ Измерение расстояния до неоднородности / повреждения;
- ┃ Однопортовое измерение потерь в кабеле;
- ┃ Измерение коэффициента передачи (опция ZVH-K39).

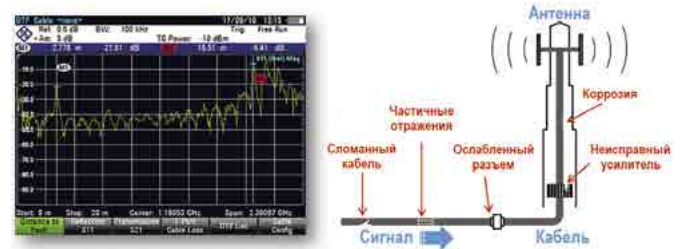

При тестировании кабелей необходимо указать модель кабеля (выбрать из уже предустановленного перечня моделей или задать вручную). Для получения наилучших и наиболее точных результатов необходимо произвести калибровку измерений. Типичная схема измерений включает: анализатор R&S®ZVH, ВЧ кабель (например, FSH-Z320/ Z321), калибровочную меру (FSH-Z28/-Z29) и объект измерений (испытываемый кабель или устройство). Зачастую необходимо проводить цикл (последовательность) стандартизированных и повторяющихся измерений. Избежать постоянных подстроек, ошибок, сэкономить время и для уверенности в правильности выполняемых действий предусмотрен мастер измерений. Он объединяет в себе несколько измерительных конфигураций для цикла (или набора) измерений, т.к. все существенные параметры задаются перед проведением фактического измерения и не могут быть изменены после начала процедуры. ПО R&S®ZVH View поддерживает функции оценки результатов и создания отчетов измерения. Если имеется подключение к GPS-приемнику (например HA-Z240) на экране будет отображаться информация о местоположении.

Режим анализатора цепей (опция ZVH-K42)

Данный режим обеспечивает функции для измерения характеристик 1- или 2-портовых цепей (2- и 4-полосников). Доступны скалярные измерения (анализируется только модуль) и векторные, имеющие более высокую точность и динамический диапазон (анализируется амплитуда и фаза принимаемого сигнала). Помимо определения модуля характеристик ИУ, предоставляются дополнительные методы калибровки, функции и форматы получения результатов, например: диаграмма Смита, измерения фазы, группового времени запаздывания (ГВЗ) и электрической длины.



Для измерения параметров устройств которые требуют внешнего источника напряжения (например, усилители мощности), пользователь может подвести напряжение от подходящего по характеристикам внешнего источника к портам смещения BIAS Port 1 и 2, или использовать внутренний источник смещения.

Векторный вольтметр (опция ZVH-K45)

Данный режим анализатора используется при диагностике линий передачи для локализации неоднородности. Применяется для регулировки электрической длины кабелей (верификационный параметр, позволяющий исключить ошибки монтажа фидера и удостовериться в том, что путь прохождения сигнала укладывается в допустимые пределы) при измерении отражения, или при тестировании антенных элементов ФАР относительно эталонной антенны при измерении передачи.

Калибровка системы

Результат любого измерения подвержен неопределенности. Для коррекции системных ошибок (увеличения точности измерений) необходимо производить калибровку. В комбинированных калибровочных наборах, например FSH-Z28/29, все меры заключены в одном компактном корпусе, и поэтому они прекрасно подойдут для работы в полевых условиях или для выполнения повседневных измерений.



Более широкий выбор калибровочных наборов представлен в соответствующем разделе данного каталога.

Режим анализа спектра (опция ZVH-K1)

Спектральные измерения позволяют определить спектр сигнала в частотной области или отследить сигнал во временной области, обеспечивая базовое представление о характеристиках входного сигнала. К основным измерениям относятся:

- ! Мощность в канале;
- ! Занимаемая полоса частот;
- ! Измерение мощности TDMA;
- ! Измерение коэффициента утечки мощности в соседний канал (ACLR);
- ! Спектральная маска излучения (SEM);
- ! Измерение гармонических искажений;
- ! Измерение паразитных излучений;
- ! Измерение коэффициента амплитудной модуляции.

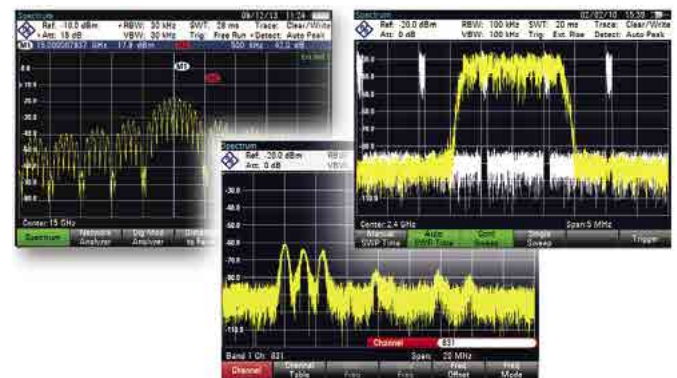

Спектрограмма (опция ZVH-K14)

Возможность просмотра результатов измерений в виде временной спектрограммы (режим водопада). Опция полезна, например, при наблюдении прерывистых во времени сигналов. В области спектрограммы отображается спектральная плотность сигнала в частотной области и, одновременно с этим, во времени. Результатом является двумерная диаграмма с использованием различных цветов для каждого уровня мощности. Возможно воспроизведение записанной спектрограммы, работа с маркерами и линиями.

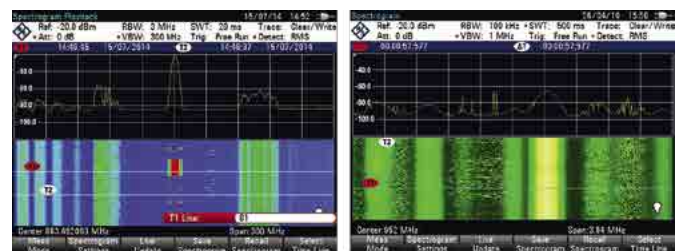

Разносторонние измерения мощности

Использование датчиков мощности (опция ZVH-K9)

Датчики поглощаемой мощности серии R&S®NRPxx расширяют возможности R&S®ZVH и превращают его в высокоточный измеритель мощности, тем самым, можно

предупредить ошибки при измерениях, особенно модулированных сигналов. Для подключения датчиков дополнительно необходимы соответствующие USB-адаптеры NRP-Z4/-ZKU.

Опция R&S®ZVH-K29 в сочетании с широкополосными датчиками мощности семейства NRP-Z8x позволит проводить анализ мощности импульсных сигналов. Основные параметры импульса, такие как длительность, время нарастания/спада, коэффициент заполнения и т.д. отображаются автоматически.

6



Встроенный измеритель мощности

С опцией ZVH-K19 в анализаторе станет доступен режим измерения канальной мощности, но уже без использования внешних датчиков. Тестируемое устройство подключается напрямую к ВЧ-входу анализатора. Диапазон измерения мощности от -120 дБм до +30 дБм в пределах настраиваемой полосы канала от 100 кГц до 1 ГГц. Результат измерения отображается таким же образом, как и при использовании датчика мощности.



При подключении направленных датчиков FSH-Z14/Z44 возможно одновременно измерять поток мощности в обоих направлениях (прямая или падающая мощность и обратная или отраженная мощность). Зная соотношение между мощностями можно определить согласование системы. Датчики непосредственно прикручиваются к соответствующему разъему "POWER SENSOR" на верхней панели анализатора.

Удаленное управление

Поставляемое вместе с анализатором многофункционально программное обеспечение R&S®ZVHView позволяет документировать результаты измерений, создавать граничные линии, таблицы каналов и т.д. ПО должно быть установлено на ПК. Соединение с ПК возможно как с помощью LAN, так и через USB интерфейсы.



Краткие технические характеристики

Наименование параметра	Значение		
Режим анализа кабельных трактов и антенн			
Диапазон частот	R&S®ZVH4	100 кГц – 3,6 ГГц	
	R&S®ZVH8	100 кГц – 8 ГГц	
Разрешение по частоте	1 Гц		
Стабильность опорного генератора	Старение с HA-Z240 (GPS-приемник) с опцией FSH-Z114 +/- 2,5 × 10 ⁻⁹ /год +/- 2,5 × 10 ⁻⁸ /год 3,6 × 10 ⁻⁹ /год		
Индивидуальные измерения			
Отражение (S11, S22)	Формат	магнитуда, КСВН	
Передача (S21, S12) с опц. -K39	Формат	магнитуда	
	Диапазон измерений	от -120 до +80 дБ	
1-портовые потери в кабеле	Формат	магнитуда	
Расстояние до неоднородности	Формат	обратные потери, КСВН	
	Максимальная длина кабеля	до 1500 м	
Измерительные настройки	Мощность на выходе	от -40 дБм до 0 дБм (шаг 1 дБ)	
	Ослабление приемника	от 0 до 30 дБ (шаг 5 дБ)	
	Количество точек	до 1201	
	Полосы измерений	от 100 Гц до 100 кГц	
	Источник постоянного тока (Смещение (DC bias))	Внутренний / внешний	Вых. напряжение: 12-32 В
		Вых. мощность:	4 Вт (работа от батареи) 10 Вт (работа от AC)
	Режим анализатора спектра (опция R&S®ZVH-K1)		
	Диапазон частот	R&S®ZVH4 R&S®ZVH8	100 кГц – 3,6 ГГц 100 кГц – 8 ГГц
	Разрешение маркера	0,1 Гц	
	Количество точек на трассе	631	
Полоса обзора (SPAN)	0 Гц, от 10 Гц до 3,6 / 8 ГГц		
Полосы разрешения	по уровню -3 дБ от 1 Гц до 3 МГц, кратность 1/3		
Фазовый шум (на частоте 500 МГц, нормированный к 1 Гц)	отстройка 30 кГц	< -95 дБн, тип. -105 дБн	
	отстройка 100 кГц	< -100 дБн, тип. -110 дБн	
Точка пересечения третьего порядка (TOI) предусилитель выкл.	300 МГц ≤ f _{in} < 3,6 ГГц	> +10 дБм	
	3,6 ГГц ≤ f _{in} < 20 ГГц	> +3 дБм	
Отображаемый средний уровень собственного шума (DANL) (нормированный к 1 Гц)	Предусилитель выкл.		
	10 МГц – 2 ГГц	< -141 дБм, тип. -146 дБм	
	2 ГГц – 3,6 ГГц	< -138 дБм, тип. -143 дБм	
	3,6 ГГц – 5 ГГц	< -142 дБм, тип. -146 дБм	
	6,5 ГГц – 8 ГГц	< -136 дБм, тип. -141 дБм	
	Предусилитель вкл.		
10 МГц – 1 ГГц	< -157 дБм, тип. -161 дБм		
1 ГГц – 2 ГГц	< -159 дБм, тип. -163 дБм		
2 ГГц – 3,6 ГГц	< -155 дБм, тип. -159 дБм		
3,6 ГГц – 5 ГГц	< -155 дБм, тип. -159 дБм		
6,5 ГГц – 8 ГГц	< -147 дБм, тип. -150 дБм		
Детекторы	пиковый (макс./мин.), автопиковый, отсчетов, СКЗ		
Погрешность измерения	< 1 дБ (тип. 0,5 дБ) до 3,6 ГГц < 1,5 дБ (тип. 1 дБ) в диапазоне 3,6 – 8 ГГц		
Измерительные функции	Спектр, канальная мощность, занимаемая полоса частот, мощность TDM, спектральная маска излучения, гармонические искажения, глубина AM, спектрограмма (опц. ZVH-K14)		
Режим векторного анализа цепей (R&S®ZVH-K42) / векторный вольтметр (R&S®ZVH-K45)			
Диапазон частот	R&S®ZVH4 R&S®ZVH8	100 кГц – 3,6 ГГц 100 кГц – 8 ГГц	
Разрешение по частоте	1 Гц		
Измерительные настройки	Количество точек	до 1201	
	Мощность на выходе	от -40 дБм до 0 дБм (шаг 1 дБ)	
	Ослабление приемника	от 0 до 30 дБ (шаг 5 дБ)	
	Количество трасс	4	
Индивидуальные измерения			
Отражение	Режим анализатора цепей	Магнитуда, фаза, КСВН, коэфф. отражения, диаграмма Смита, ГВЗ, электрическая длина	
	Режим векторного вольтметра	Магнитуда + фаза	
Передача	Режим анализатора цепей	Магнитуда, фаза, ГВЗ, электрическая длина	
	Режим векторного вольтметра	Магнитуда + фаза	
Общие данные			
Дисплей	6,5 дюймов цветной ЖК-дисплей с разрешением 640-480 пикселей		
Интерфейсы	LAN, USB, SD-карта		
Питание	Сеть переменного тока 100 – 240 В +/-10%, 50 – 60 Гц (с адаптером HA-Z201) 14 – 16 В		
Внутренний аккумулятор	Стандартный HA-Z204, емкость 4,5 Ач, время работы до 3 ч		
	Опциональный HA-Z206, емкость 6,75 Ач, время работы до 4,5 ч		
Диапазон температур	Рабочий режим: от -10 °C до +55 °C Режим хранения: от -40 °C до +70 °C Режим заряда батарей: от +10 °C до +40 °C		
Габаритные размеры (Ш-В-Г)	194 мм – 300 мм – 144 мм (с учетом ручки)		
Масса	Менее 3 кг		

Информация для заказа

Наименование	Тип устройства	Код заказа
Анализатор кабельных трактов и антенн: от 100 кГц до 3,6 ГГц	R&S®ZVH4	1309.6800.24
Анализатор кабельных трактов и антенн: от 100 кГц до 8 ГГц	R&S®ZVH8	1309.6800.28
Принадлежности в комплекте: Аккумуляторная литиево-ионная батарея (4,5 Ач), LAN-кабель, адаптер питания от сети переменного тока, CD-ROM с ПО R&S®FSH4View и документацией, краткое руководство по эксплуатации		
Дополнительные опции		
Анализ спектра	R&S®ZVH-K1	1309.6823.02
Измеритель мощности (поддержка датчиков мощности)	R&S®ZVH-K9	1309.6852.02
Режим спектрограммы («водопад»)	R&S®ZVH-K14	1309.7007.02
Измерение канальной мощности	R&S®ZVH-K19	1304.5987.02
Импульсные измерения с датчиком мощности (необходимы датчики R&S®NRP-Z81/-Z85/-Z86 с адаптером NRP-Z4)	R&S®ZVH-K29	1304.0491.02
Измерения параметров передачи в режиме кабельного и антенного анализа	R&S®ZVH-K39	1309.6830.02
Дистанционное управление через LAN или USB-интерфейсы	R&S®ZVH-K40	1309.7013.02
Векторный анализ цепей	R&S®ZVH-K42	1309.6846.02
Векторный вольтметр	R&S®ZVH-K45	1309.6998.02
Дополнительные принадлежности		
Прецизионный источник опорной частоты	R&S®FSH-Z114	1304.5935.02
Заспаянный адаптер питания	R&S®HA-Z201	1309.6100.00
Автомобильный адаптер питания 12 В	R&S®HA-Z202	1309.6117.00
Зарядное устройство для аккумуляторных Li-Ion батарей	R&S®HA-Z203	1309.6123.00
Аккумуляторная батарея Li-Ion, 4,5 Ач	R&S®HA-Z204	1309.6130.00
Аккумуляторная батарея Li-Ion, 6,75 Ач	R&S®HA-Z206	1309.6146.00
Мягкая сумка для переноски	R&S®HA-Z220	1309.6175.00
Жесткий транспортный кейс	R&S®HA-Z221	1309.6181.00
Кобура для ношения, включая грудную обвязку и защиту от дождя	R&S®HA-Z222	1309.6198.00
Плечевой ремень для кобуры HA-Z222	R&S®HA-Z223	1309.6075.00
SD-карта памяти, 4 Гб	R&S®HA-Z232	1309.6223.00
Наушники	R&S®FSH-Z36	1145.5838.02
V4-кабель (1 м), армированный, штырь/гнездо N-типа, от 0 до 8 ГГц	R&S®FSH-Z320	1309.6600.00
V4-кабель (3 м), армированный, штырь/гнездо N-типа, от 0 до 8 ГГц	R&S®FSH-Z321	1309.6617.00
GPS-приемник	R&S®HA-Z240	1309.6700.03
GSM/UMTS/CDMA антенна, диапазоны 850/900/1800/1900/2100, разъем N-тип	R&S®TS95A16	1118.6943.16
Ручная направленная антенна (рукоятка)	R&S®HE400	4104.6000.02
Антенный модуль 8,3 кГц – 30 МГц	R&S®HE400HF	4104.8002.02
Антенный модуль 20 – 200 МГц	R&S®HE400VHF	4104.8202.02
Антенный модуль 30 МГц – 6 ГГц	R&S®HE400UWB	4104.6900.02
Логопериодический антенный модуль 450 МГц – 8 ГГц	R&S®HE400LP	4104.8402.02
Антенный модуль 700 МГц – 2,5 ГГц	R&S®HE400CEL	4104.7306.02
Комплект кабелей РЧ и управления	R&S®HE400-K	4104.7770.02
Комбинированный калибровочный набор до 3,6 ГГц, 50Ω, N-вилка	R&S®FSH-Z29	1300.7510.03
Комбинированный калибровочный набор до 8 ГГц, 50Ω, N-вилка	R&S®FSH-Z28	1300.7810.03
Комбинированный калибровочный набор до 9 ГГц, 50Ω, N-в/р	R&S®ZV-Z170	1317.7683.xx
Комбинированный калибровочный набор до 15 ГГц, 50Ω, 3,5 мм в/р	R&S®ZV-Z135	1317.7677.xx
Согласующий переходник 50/75 Ω, L-секция, N-BNC	R&S®FSH-Z38	1300.7740.02
Согласующие переходники 50/75 Ω	R&S®RAM/RAZ	0358.xxxx.xx
Направленный датчик мощности: 30мВт-300Вт (ср.РЕР), 25МГц-1ГГц	R&S®FSH-Z14	1120.6001.02
Направленный датчик мощности: 30мВт-300Вт (ср.РЕР), 200МГц-4ГГц	R&S®FSH-Z44	1165.2305.02
Датчики поглощаемой мощности (см. в соответствующем разделе)	R&S®NRPxxx	xxxx.xxxx.xx
Аттенуаторы (см. в соответствующем разделе)	R&S®RDL/RBU	xxxx.xxxx.xx

Векторный анализатор цепей

R&S®ZNLE

Компактный 2-портовый анализатор цепей с полным набором S-параметров

Диапазон частот от 1 МГц до 3 или 6 ГГц

НОВИНКА
МОДЕЛЬ
2018
года



6

Краткое описание

Измерения с помощью векторного анализатора цепей R&S®ZNLE просты, как раз-два-три: он легко настраивается, легко калибруется, легко выполняет измерения. Широкоформатный сенсорный экран идеально подходит для отображения настроек и организации измерений в соответствии с требованиями текущей измерительной задачи.

Основные свойства

- ! Двухнаправленные измерения пассивных компонентов в диапазоне частот от 1 МГц до 3 или 6 ГГц;
- ! Полосы ПЧ от 1 Гц до 500 кГц;
- ! Динамический диапазон до 120 дБ (тип.);
- ! Мастер калибровки упрощает калибровочный процесс;
- ! Интерфейс LAN и, опциональный GPIB, для дистанционного управления;
- ! Широкоформатный 10,1-дюймовый сенсорный WXGA экран
- ! Операционная система Windows 10;
- ! Компактные размеры (глубина 24 см);
- ! Малый вес (6 кг).

Характерные особенности

R&S®ZNLE представляет собой 2-портовый векторный анализатор электрических цепей, который может применяться для измерения полной матрицы S-параметров (S_{11} , S_{21} , S_{12} , S_{22}) пассивных компонентов.

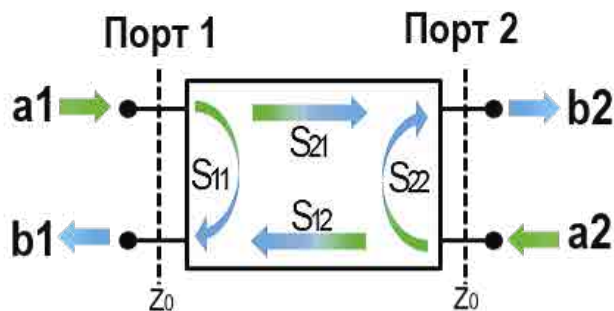

При заказе анализатора необходимо определиться только с двумя вопросами: частотным диапазоном и потребностью в интерфейсе GPIB (опция FPL1-B10).

Малые габаритные размеры (глубина 24 см) позволяют освободить дефицитное место на рабочем столе.

Анализаторы R&S®ZNLE специально разработаны для уменьшения времени, требующегося на испытания и настройку, демонстрируя повышенную пропускную способность, увеличивая производительность проведения измерений.

Приборы работают под управлением операционной системы Windows 10. Твердотельный жесткий диск обеспечивает быстрое время загрузки и надежность. Мощная цифровая обработка, в сочетании с широкой полосой ПЧ до 500 кГц, обеспечивают высокую скорость измерения.



Многоканальное отображение результатов измерения ускоряет процесс исследования устройства. Для упрощения калибровочного процесса предусмотрен специальный мастер калибровки. Поддерживаются как ручные комплекты, так и автоматические модули калибровки.

Простой и удобный пользовательский интерфейс

Широкоформатный 10,1-дюймовый сенсорный экран идеально подходит для отображения настроек и организации измерений в соответствии с требованиями текущей измерительной задачи. С помощью жестов касания, привычных пользователям смартфонов, можно перетаскивать на экран необходимые инструменты, изменять масштаб и т.д. Функциональные клавиши отмены и возврата действия, позволяют отменить или восстановить измерительную конфигурацию.



Краткие технические характеристики

Наименование	Значение	
Диапазон частот	R&S®ZNLE3	от 1 МГц до 3 ГГц
	R&S®ZNLE6	от 1 МГц до 6 ГГц
Количество измерительных портов	2, тип N (female (розетка))	
Импеданс	50Ω	
Количество точек измерений	от 2 до 5001	
Полосы ПЧ	от 1 Гц до 500 кГц	
Стабильность опорного генератора (старение)	± 1·10 ⁻⁶	
Динамический диапазон	от 1 МГц до 50 МГц: > 100 дБ (тип. 110 дБ) от 50 МГц до 6 ГГц: > 110 дБ (тип. 120 дБ)	
Время измерения (201 точка, span 200 МГц, BW 500 кГц)	< 5 мс	
Диапазон выходной мощности	от -10 дБм до 0 дБм (тип. до +2 дБм)	
Максимальный номинальный уровень входной мощности	0 дБм	
Точность измерения	параметра передачи	< 0,05 дБ или < 0,5° (в диапазоне от -35 дБм до +5 дБм)
	параметра отражения	< 0,2 дБ или < 1,3° (при 0 дБм)
Дисплей	Диагональ	26,4 см (10,1 дюйма)
	Разрешение	1280 × 800 × 262144
	Тип	Цветной, сенсорный, WXGA
Интерфейсы	Стандартно	LAN, USB, DVI-D
	Опционально	GPIO (опция FPL1-B10)
Система	Операционная система	Windows 10
	Жесткий диск	32 Гбайт
Питание	Сеть переменного тока: 100-240 В, 50-60 Гц	
Потребляемая мощность	тип. 80 Вт (макс. 170 Вт)	
Габаритные размеры (Ш-В-Г), мм	408 – 186 – 235	
Масса	6 кг	

6
Информация для заказа

Наименование	Тип устройства	Код заказа
Векторный анализатор цепей: 2 порта, 3 ГГц	R&S®ZNLE3	1323.0012.53
Векторный анализатор цепей: 2 порта, 6 ГГц	R&S®ZNLE6	1323.0012.56
Дополнительные опции и принадлежности		
Интерфейс GPIB	R&S®FPL1-B10	1323.1890.02
Защитная крышка	R&S®FPL1-Z1	1323.1960.02
Сумка для транспортировки, с прозрачной крышкой	R&S®FPL1-Z2	1323.1977.02
Система ремней для работы "на весу"	R&S®FPL1-Z3	1323.1683.02
Антибликовая пленка	R&S®FPL1-Z5	1323.1690.02
Комплект для монтажа в стойку	R&S®FPL1-Z6	1323.1954.02
Фазостабильный кабель: тип N (вилка-вилка), 50Ω, длина: 0,6 м / 0,9 м, от 0 Гц до 18 ГГц	R&S®ZV-Z191	1306.4507.24/36
Фазостабильный кабель: тип N (вилка) - 3,5 мм (вилка), 50Ω, длина: 0,6 м / 0,9 м, от 0 Гц до 18 ГГц	R&S®ZV-Z192	1306.4513.24/36
Механический калибровочный набор: до 3 ГГц, N-тип (вилка, розетка)	R&S®ZCAN	0800.8515.52
Механический комбинированный калибровочный набор: до 9 ГГц, тип N (вилка/розетка)	R&S®ZV-Z170	1317.7683.02/03
Механический комбинированный калибровочный набор: до 15 ГГц, тип 3,5 мм (вилка/розетка)	R&S®ZV-Z135	1317.7677.02/03
Автоматический модуль калибровки: 2 порта, до 8,5 ГГц, тип N (розетка) (опционально возможна индивидуальная конфигурация каждого порта: N, 3,5 мм, 7/16 и 4.3-10)	R&S®ZN-Z51	1319.5507.72
Автоматический модуль калибровки: 2 порта, до 8,5 ГГц, тип N (розетка)	R&S®ZN-Z151	1317.9134.72
Автоматический модуль калибровки: 2 порта, до 8,5 ГГц, тип SMA (розетка)	R&S®ZN-Z151	1317.9134.32

Векторный анализатор электрических цепей R&S®ZVL

Переносной анализатор цепей с дополнительной функцией анализа спектра
 Диапазон частот от 9 кГц до 3 / 6 / 13,6 ГГц

Утвержденный тип средств измерений.
 Регистрационный номер в Госреестре:
 37173-085 43232-09, 60132-15

6

Краткое описание

Анализатор цепей R&S®ZVL идеально подходит для решения часто меняющихся измерительных задач. Прибор объединяет в себе функции 2-портового двунаправленного анализатора цепей и полноценного опционального анализатора спектра. Варианты исполнения с импедансом 50Ω или 75Ω, в сочетании с различными возможностями питания, делают этот прибор уникальным решением как в лабораторных, так и в полевых условиях.

Основные свойства

- | Диапазон частот: от 9 кГц до 3 / 6 или 13,6 ГГц;
- | Полный набор S-параметров;
- | Опциональные измерения во временной области и расстояния до повреждения;
- | Динамический диапазон >115 дБ, тип. 123 дБ;
- | Опциональные возможности анализа спектра;
- | Модель R&S®ZVL3-75 с импедансом 75Ω для ТВ и кабельных измерений;
- | Поддержка датчиков мощности (опционально);
- | Различные варианты питания:
 - От сети переменного тока
 - От источника постоянного тока (опция)
 - От аккумуляторной батареи (опция)
- | Компактные размеры и небольшой вес 7 кг.

Характерные особенности

Для R&S®ZVL анализ электрических цепей является стандартным режимом работы. Прибор обеспечивает 2-портовые двунаправленные измерения полной матрицы S-параметров. Несколько форматов отображения трасс (графиков) позволяют выводить на экран и выделять те или иные результаты в зависимости от информации, которую нужно извлечь из измеренных данных.

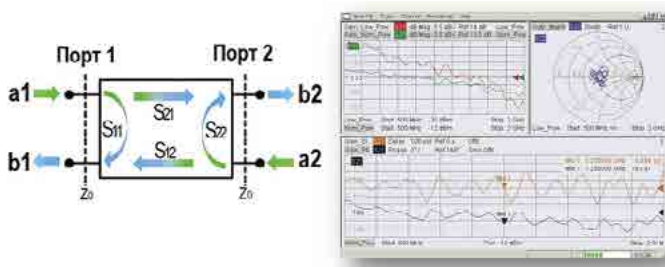

Опция ZVL-K2 позволит дополнительно находить повреждения в кабелях и разъемах, что особенно пригодится, например, при монтаже антенн. Могут быть выбраны любые кабели общего типа и заданы коэффициент замедления и частотно-зависимое затухание. Опция ZVL-K3 позволит проводить анализ во временной области, отображая неоднородности, коэффициенты отражения или импедансы в виде функции от задержки или длины. В опцию включены переходная и импульсная характеристики, разнос частот НЧ / ПП и стробируемые S-параметры.

Режим анализа спектра R&S®ZVL-K1

Данная опция превращает R&S®ZVL в полноценный анализатор спектра, в том числе с функциональностью ЭМС измерений, за счет наличия специальных узкополосных фильтров. Значительно расширить возможности спектрального анализа позволит целый набор опций. FSL-K7 позволит проводить измерения сигналов аналоговой модуляции AM/ЧМ/ФМ. Спектрограмма (режим водопада) опция FSL-K14, будет полезна при анализе прерывистых сигналов. Прикладное ПО FSL-K30 выполнит измерения коэффициента шума и усиления. FSL-K20 добавит измерения сетей аналогового и цифрового кабельного ТВ, и аналоговых ТВ-передатчиков. FSL-B6 содержит функцию запуска по ТВ-сигналам (ТВ-триггер), что особенно важно при обслуживании аналогового ТВ-оборудования. FSL-B8 стробируемая развертка позволит отобразить спектр модуляции сигналов GSM или WLAN. Для измерения передатчиков Bluetooth® пригодится опция FSL-K8. Набор прикладного ПО FSL-K72/-K91/-K93 выполнит анализ сигналов базовых станций 3GPP FDD и сигналов WLAN, WiMAX.

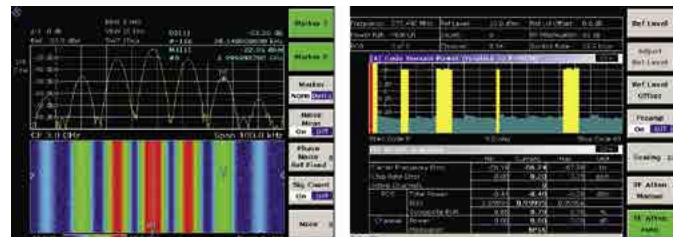

R&S®ZVL3-75

Эта модель имеет импеданс 75Ω, что идеальным образом подойдет для ТВ и кабельных измерений. Для коррекции системных ошибок, с целью обеспечения высокой точности измерений, имеется механический калибровочный набор R&S®ZCAN (модель .72), также с импедансом 75Ω.

Краткие технические характеристики

Наименование	Значение	
Режим векторного анализа цепей		
Диапазон частот	R&S®ZVL3 / ZVL3-75 R&S®ZVL6 R&S®ZVL13	от 9 кГц до 3 ГГц от 9 кГц до 6 ГГц от 9 кГц до 13,6 ГГц
Количество измерительных портов		2, тип N (female)
Импеданс	R&S®ZVL3 / 6 / 13	50 Ω
Стабильность опорного генератора	стандартно	1·10 ⁻⁶
	с опц. FSL-B4	1·10 ⁻⁷
Количество точек измерений		от 2 до 4001
Полосы измерения		от 10 Гц до 500 кГц
Динамический диапазон	R&S®ZVL3/6	>115 дБ (тип. 123 дБ)
	R&S®ZVL3-75	>110 дБ (тип. 120 дБ)
	R&S®ZVL13	>100 дБ (тип. 105 дБ)
Скорость измерения (при полной 2-портовой калибровке, 201 точка, полоса 100 кГц)	R&S®ZVL3 / 3-75 / 6	< 60 мс
	R&S®ZVL13	< 100 мс
Точность измерения	параметра передачи	< 0,3 дБ или < 3°
	параметра отражения	< 0,4 дБ или < 3°
Диапазон выходной мощности	R&S®ZVL3 / 3-75 / 6	от -50 дБм до 0 дБм тип. -60дБм до +10дБм
	R&S®ZVL13	от -35 дБм до -5 дБм тип. -40дБм до 0дБм
Максимальный номинальный уровень входной мощности	с ослаблением 0 дБ	-10 дБм
	с ослаблением 30 дБ	+20 дБм
Режим анализа спектра (опция ZVL-K1)		
Диапазон частот	R&S®ZVL3 / ZVL3-75 R&S®ZVL6 R&S®ZVL13	от 9 кГц до 3 ГГц от 9 кГц до 6 ГГц от 9 кГц до 13,6 ГГц
Фазовый шум (несущая 500 МГц)	отстройка 10 кГц	< -96 дБн, тип. -100дБн
Узкополосные фильтры (по уровню -3 дБ)	стандартно	от 300 Гц до 10 МГц
	с опц. FSL-B7	от 10 Гц до 10 МГц
ЭМИ-фильтры (по уровню -6 дБ)	стандартно	9 кГц, 120 кГц, 1 МГц
	с опц. FSL-B7	дополнительно 200 Гц
Канальные фильтры	стандартно	от 300 Гц до 5 МГц
	с опц. FSL-B7	доп. 100 Гц и 200 Гц
Точка пересечения 3-порядка (TOI)		+5 дБм (тип. +12 дБм)
Отображаемый уровень собственных шумов (DANL)		
для ZVL3 / 3-75 / 6	предусилитель выкл.	до < -140 дБм/Гц
	предусилитель вкл.	до < -156 дБм/Гц
для ZVL13	предусилитель выкл.	до < -125 дБм/Гц
	предусилитель вкл.	до < -151 дБм/Гц
Общие данные		
Интерфейсы	LAN, USB, VGA, 3,5 мм jack, GPIB (опция FSL-B10)	
Дисплей	Цветной TFT, разрешение 640-480 пикселей	
Питание	сеть переменного тока	100-240 В
	источник пост. тока	10-28 В (опц. FSL-B30)
Аккумуляторная батарея	FSL-B31 / ETL-B235	
Габаритные размеры (Ш-В-Г), мм	с ручкой	443-158-466
	без ручки	409-158-367
Масса	без опций	7 кг
	со всеми опциями	14 кг

Информация для заказа

Наименование	Тип устройства	Код заказа
Векторный анализатор цепей: до 3 ГГц, 2 порта, 50 Ω	R&S®ZVL3	1303.6509.03
Векторный анализатор цепей: до 3 ГГц, 2 порта, 75 Ω	R&S®ZVL3-75	1303.6509.75
Векторный анализатор цепей: до 6 ГГц, 2 порта, 50 Ω	R&S®ZVL6	1303.6509.06
Векторный анализатор цепей: до 13,6 ГГц, 2 порта, 50 Ω	R&S®ZVL13	1303.6509.13
Опции		
Термостатированный кварцевый генератор (ОСХО)	FSL-B4	1300.6008.02
Дополнительные интерфейсы (для опции ZVL-K1): Видео выход/выход ПЧ, управление источником шума, порт AUX, разъем для датчиков мощности NRP-Zxx.	FSL-B5	1300.6108.02
ТВ-триггер (для опции ZVL-K1)	FSL-B6	1300.5901.02
Узкополосные разрешающие фильтры: от 10 до 300 Гц, (для опции ZVL-K1)	FSL-B7	1300.5601.02
Стробируемая развертка (для опции ZVL-K1)	FSL-B8	1300.5701.02
Интерфейс GPIB	FSL-B10	1300.6208.02
ВЧ-предусилитель: до 3 ГГц / 6 ГГц (для опции ZVL-K1)	FSL-B22	1300.5953.02
Источник питания постоянного тока (10-28 В)	FSL-B30	1300.6308.02
Аккумуляторная батарея NiMH: 4,5 А·ч (требуется FSL-B30)	FSL-B31	1300.6408.02
Аккумуляторная батарея Li-Ion: 10 А·ч (требуется FSL-B30)	ETL-B235	2112.0262.02
Поддержка датчиков мощности (требуется ZVL-K1, NRP-Z4/-ZKU или FSL-B5)	FSL-K9	1301.9530.02
Анализ спектра	ZVL-K1	1306.0301.02
Измерение расстояния до повреждения (DTF)	ZVL-K2	1306.0101.02
Анализ во временной области	ZVL-K3	1306.0201.02
Демодуляция AM/ЧМ/ФМ (для опции ZVL-K1)	FSL-K7	1301.9246.02
Измерения передатчиков Bluetooth® (1.1 и 2.0+EDR) (для опции ZVL-K1, не работает с ZVL3-75)	FSL-K8	1301.9398.02
Измерение спектрограмм (для опции ZVL-K1)	FSL-K14	1302.0913.02
Измерения для ТВ и кабельного ТВ (для опции ZVL-K1)	FSL-K20	1301.9675.02
Приложение для измерения КШ и КУ (для опции ZVL-K1) (требуется FSL-B5, не работает с ZVL3-75)	FSL-K30	1301.9817.02
Приложение для измерения 3GPP FDD BTS (для опции ZVL-K1, не работает с ZVL3-75)	FSL-K72	1302.0620.02
Приложение для измерения WLAN IEEE 802.11a/b/g/j (для опции ZVL-K1, не работает с ZVL3-75)	FSL-K91	1302.0094.02
Апгрейд опции FSL-K91 до IEEE 802.11n (для опции ZVL-K1, не работает с ZVL3-75)	FSL-K91N	1308.7903.02
Приложение для WiMAX IEEE802.16 OFDM/OFDMA (для опции ZVL-K1, не работает с ZVL3-75)	FSL-K93	1302.0736.02
Дополнительные принадлежности		
Мягкая сумка для переноски	FSL-Z3	1300.5401.00
Фазостабильные кабели		
тип N (вилка-вилка), 50Ω, длина: 0,6 м / 9 м, до 18 ГГц	ZV-Z191	1306.4507.24/36
тип N (вилка)-3,5 мм (вилка), 50Ω, длина: 0,6 м/0,9 м, до 18 ГГц	ZV-Z192	1306.4513.24/36
тип N (вилка-вилка), 75Ω, длина: 0,6 м/0,9 м, до 3 ГГц	ZV-Z194	1306.4542.24/36
Механические калибровочные наборы		
до 3 ГГц, N-тип (вилка, розетка), 50Ω/75Ω	ZCAN	0800.8515.52/72
Прецизионная согласованная нагрузка: тип N (вилка), 75Ω, непрерывная мощность до 1 Вт	RNA	1028.4994.72
Комбинированный: до 9 ГГц, тип N (вилка/розетка), 50Ω	ZV-Z170	1317.7683.02/03
Комбинированный: до 15 ГГц, тип 3,5 мм (вилка/ розетка), 50Ω	ZV-Z135	1317.7677.02/03
до 18 ГГц, N-тип (вилка, розетка), 50Ω	ZV-Z270	5011.6536.02
Автоматические модули калибровки		
2 порта, до 3 ГГц, тип N (розетка), 75Ω	ZV-Z53	1164.0473.75
2 порта, до 8,5 ГГц, тип N (розетка), 50Ω (опционально возможна индивидуальная конфигура- ция каждого порта: N, 3,5 мм, 7/16 и 4.3-10)	ZN-Z51	1319.5507.72
2 порта, до 8,5 ГГц, тип N (розетка) / SMA (розетка) 50Ω	ZN-Z151	1317.9134.72/32
2 порта, до 18 ГГц, тип N (розетка), 50Ω	ZV-Z53	1164.0473.72

Векторный анализатор цепей R&S®ZNL

Три прибора в одном:
анализатор цепей, анализатор спектра
и измеритель мощности
Диапазон частот от 5 кГц до 3 или 6 ГГц

НОВИНКА
МОДЕЛЬ
2018
ГОДА



6 Краткое описание

Для любого инженера существенное значение имеет способность решать широкий круг задач. Анализатор серии R&S®ZNL в полной мере оправдывает свою принадлежность к комплексным измерительным приборам. Прибор объединяет в себе функции 2-портового анализатора цепей, анализатора спектра и измерителя мощности. Простой и удобный пользовательский интерфейс, в дополнении с широкими возможностями питания, делают этот прибор уникальным решением как в лабораторных, так и в полевых условиях.

Основные свойства

- ┃ Диапазон частот от 5 кГц до 3 или 6 ГГц;
- ┃ Полный набор S-параметров;
- ┃ Динамический диапазон до 130 дБ (тип.);
- ┃ Встроенный анализатор спектра (опционально);
- ┃ Полоса анализа до 40 МГц (опционально);
- ┃ Поддержка датчиков мощности (опционально);
- ┃ Широкоформатный 10,1-дюймовый сенсорный WXGA экран
- ┃ Операционная система Windows 10;
- ┃ Различные варианты питания:
 - От сети переменного тока;
 - От источника постоянного тока;
 - От аккумуляторной батареи;
- ┃ Компактные размеры (глубина 24 см);
- ┃ Малый вес (6 кг).

Характерные особенности

Анализ электрических цепей для R&S®ZNL является стандартным режимом работы. Прибор обеспечивает 2-портовые 2-правленные измерения полной матрицы S-параметров. Разнообразные форматы отображения результатов измерения упрощают интеграцию данных в отчеты и таблицы для последующей обработки.

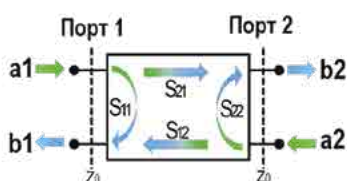

Расширить возможности анализа цепей помогут опции: анализа во временной области (ZNL-K2), для определения рассогласования в линиях передачи, отображая неоднородности,

коэффициенты отражения или импедансы, и опция определения расстояния до повреждения в кабелях (ZNL-K3).

Режим анализатора спектра (ZNL3-B1)

Данная опция позволит выполнять на R&S®ZNL3 спектральный анализ, основанный на измерениях мощности. По необходимости, расширить полосу анализа с 10 до 40 МГц можно с помощью опции FPL1-B40. Спектрограмма (режим водопада) – двумерная диаграмма с использованием различных цветов для каждого уровня мощности, будет полезна при анализе прерывистых сигналов. А приложения «I/Q Analyzer» позволит выполнять сбор I/Q-данных и их анализ.



Опция FPL1-K7 пригодится для измерения сигналов аналоговой модуляции АМ/ЧМ/ФМ, а прикладное ПО FPL1-K30 выполнит измерения коэффициента шума и усиления.

Режим измерителя мощности (FPL1-K9)

В дополнение к функции анализа мощности, для применений, требующих очень высокой точности измерения и регулировки уровней передаваемого сигнала, опция RFPL1-K9 позволяет использовать анализатор совместно и с датчиками поглощаемой мощности (серий NRP). Датчики могут подключаться к USB-разъемам при помощи соответствующих адаптеров NRP-Z4/-ZKU, или к специальному разъему на плате дополнительных интерфейсов FPL1-B5.



Новый уровень удобства работы

Анализатор R&S®ZNL отличается высокой гибкостью управления как стандартным способом, с помощью клавиш, так и посредством широкоформатного 10,1-дюймового сенсорного экрана, с помощью жестов касания, привычных пользователям смартфонов. Небольшие размеры, малый вес, широкая номенклатура аксессуаров и принадлежностей, а также, возможности питания: от сети переменного тока, от источника питания постоянного тока, и от аккумуляторных батарей – делают R&S®ZNL незаменимым инструментом для всех, кто нуждается в эффективном средстве измерений.



Краткие технические характеристики

Наименование	Значение	
Режим векторного анализа цепей		
Диапазон частот	R&S®ZNL3 R&S®ZNL6	от 5 кГц до 3 ГГц от 5 кГц до 6 ГГц
Количество измерительных портов	2, тип N (female (розетка))	
Импеданс	50Ω	
Количество точек измерений	от 1 до 100'001	
Полосы ПЧ	от 1 Гц до 500 кГц	
Стабильность опорного генератора (старение)	Стандартно: ± 1·10 ⁻⁶ , (с опцией PL-B4: ± 1·10 ⁻⁷)	
Динамический диапазон	> 120 дБ (тип. 130 дБ)	
Время измерения	201 точка, span 200 МГц, BW 500 кГц	< 5 мс
Диапазон выходной мощности	стандартно	от -10 дБм до 0 дБм (тип. до +3 дБм)
	с опцией ZNL-B22	от -40 дБм до 0 дБм (тип. до +3 дБм)
Максимальный номинальный уровень входной мощности	0 дБм	
Точность измерения	параметра передачи	< 0,05 дБ или < 0,5° (от -35 дБм до +5 дБм)
	параметра отражения	< 0,12 дБ или < 0,8° (до 2 ГГц при 0 дБм)
Режим анализа спектра (опция ZNL-B1)		
Диапазон частот	от 5 кГц до 3 ГГц	
Диапазон настроек аттенуатора	от 0 до 30 дБ (шаг 10 дБ)	
Фазовый шум (несущая 500 МГц)	отстройка 10 кГц	< -103 дБн, тип. -108 дБн
Узкополосные фильтры (по уровню -3 дБ)	Свирующие	от 100 кГц до 10 МГц
	БПФ-фильтры	от 1 Гц до 50 кГц
	Канальные	от 10 Гц до 10 МГц
Полоса анализа	стандартно	10 МГц
	с опцией FPL1-B40	40 МГц
Точка пересечения 3-порядка (TOI)	> 16 дБм, 20 дБм (тип.)	
Отображаемый уровень собственных шумов (DANL)	до -140 дБм, -150 дБм (тип)	
Скорость измерения	Поиск пика маркером	1,3 мс (ном.)
Общие данные		
Интерфейсы	Стандартно	LAN, USB, DVI-D, 3,5 мм mini jack
	с опцией FPL1-B10	GPIO
	с опцией FPL1-B5	25-пин D-Sub, Noise control, Power sensor, IF/video/demod out
Дисплей	Диагональ	26,4 см (10,1 дюйма)
	Разрешение	1280 × 800 × 262144
Питание	Тип	Сенсорный, WXGA
	Сеть перем. тока	100-240В, 50-60 Гц, 400 Гц
	Опция FPL1-B30	Разъем для питания от источника пост. тока. Вх. напряжение: 10,4 – 28 В
Потребляемая мощность	Опция FPL1-B31	Аккумуляторная батарея. Время работы 3,5 ч. Время заряда < 2 ч
	Диапазон температур	тип. 90 Вт (макс. 300 Вт)
Габаритные размеры (Ш-В-Г), мм	Рабочий режим	от +5 °С до +40 °С
	Масса	408 – 186 – 235
Масса	без опций	6 кг
	С аккумулятором	7,3 кг

Информация для заказа

Наименование	Тип устройства	Код заказа
Векторный анализатор цепей: 2 порта, 3 ГГц	R&S®ZNL3	1323.0012K03
Векторный анализатор цепей: 2 порта, 6 ГГц	R&S®ZNL6	1323.0012K06
Опции и принадлежности		
Анализатор спектра для R&S®ZNL3	ZNL3-B1	1323.1802.02
Расширенный диапазон мощности	ZNL3(6)-B22	1323.xxxx.xx
Ступенчатый аттенуатор приемника порта 1	ZNL3(6)-B31	1323.xxxx.xx
Ступенчатый аттенуатор приемника порта 2	ZNL3(6)-B32	1323.xxxx.xx
Термостатированный кварцевый генератор (OCXO)	FPL1-B4	1323.1902.02
Дополнительные интерфейсы: 25-пин D-Sub, Noise control, Power sensor, IF/video/demod out	FPL1-B5	1323.1883.02
Интерфейс GPIO	FPL1-B10	1323.1890.02
Разъем для питания от источника пост. тока 12-24 В	FPL1-B30	1323.1877.02
Встроенная Li-Ion аккумуляторная батарея	FPL1-B31	1323.1725.02
Полоса анализа 40 МГц (требуется опция ZNL3-B1)	FPL1-B40	1323.1931.02
Анализ во временной области (Time Domain)	ZNL-K2	1323.1819.02
Демодуляция AM/ЧМ/ФМ (требуется опция ZNL3-B1)	FPL1-K7	1323.1731.02
Поддержка датчиков мощности R&S®NRP (требуется опция ZNL3-B1)	FPL1-K9	1323.1754.02
Измерение коэффициента шума и усиления	FPL1-K30	1323.1760.02
Жесткая защитная крышка	FPL1-Z1	1323.1960.02
Сумка для транспортировки, с прозрачной крышкой	FPL1-Z2	1323.1977.02
Система ремней для работы «на весу» (требуется FPL1-Z2)	FPL1-Z3	1323.1683.02
Дополнительная Li-Ion аккумуляторная батарея (требуется опция FPL1-B31)	FPL1-Z4	1323.1677.02
Антибликовая пленка	FPL1-Z5	1323.1690.02
Комплект для монтажа в 19-дюймовую стойку	FPL1-B478	1323.1954.02
Наушники		0708.9010.00
Фазостабильный кабель: тип N (вилка-вилка), 50Ω, длина: 0,6 м / 0,9 м, от 0 Гц до 18 ГГц	ZV-Z191	1306.4507.24/36
Механический калибровочный набор: до 3 ГГц, N-тип	ZCAN	0800.8515.52
Механический комбинированный калибровочный набор: до 9 ГГц, тип N (вилка/розетка)	ZV-Z170	1317.7683.02/03
Автоматический модуль калибровки: 2 порта, до 8,5 ГГц, тип N (розетка), (опционально возможна индивидуальная конфигурация каждого порта: N, 3,5 мм, 7/16 и 4.3-10)	ZN-Z51	1319.5507.72
Автоматический модуль калибровки: 2 порта, до 8,5 ГГц, тип N (розетка)	ZN-Z151	1317.9134.72
Дополнительные принадлежности см. раздел «Аксессуары для анализаторов цепей»		



Векторный анализатор цепей R&S®ZND

Базовый анализ цепей
с высокой степенью эффективности

Диапазон частот от 100 кГц до 4,5 или 8,5 ГГц

 Утвержденный тип средств измерений
Регистрационный номер в Госреестре 61844-15

6

Краткое описание

R&S®ZND это 2-портовый анализатор цепей начального уровня, который в стандартной конфигурации обеспечивает только однонаправленные измерения на частотах до 4,5 ГГц. Прибор может быть легко модернизирован для обеспечения двунаправленных измерений и расширения диапазона частот до 8,5 ГГц. Простота использования и большой сенсорный дисплей идеальным образом подойдут для проведения обучения.

Основные свойства

- I Базовый блок:
 - Диапазон частот: от 100 кГц до 4,5 ГГц;
 - Однонаправленные измерения: S11 и S21;
- I Возможность модернизации базового блока:
 - Увеличение диапазона частот до 8,5 ГГц;
 - Возможность двунаправленных измерений;
- I Анализ во временной области (опция);
- I Динамический диапазон >120 дБ, тип. 130 дБ;
- I Высокая скорость измерений: < 5 мс;
- I Большой сенсорный дисплей диагональю 30,7 см (12,1");
- I Совместимость со всеми анализаторами Rohde&Schwarz.

Характерные особенности

Зачастую, пользователям, для минимизации инвестиционных затрат, нужен прибор с сокращенным набором функций, и в то же время, должна быть предусмотрена возможность опционально расширить функционал под возможные требования в будущем. Анализатор цепей R&S®ZND полностью соответствует этому требованию. В стандартной конфигурации измерительный блок прибора состоит из моста и трех приемников, и позволяет проводить только однонаправленные измерения (S11 и S21) в частотном диапазоне до 4,5 ГГц. Этот базовый блок может быть использован, например, для проведения испытаний пассивных компонентов, таких как фильтры, соединители и антенны. Для соответствия будущим или изменяющимся требованиям к проведению испытаний поддерживается возможность расширения частотного диапазона до 8,5 ГГц, и/или базовый блок может быть модернизирован для обеспечения возможности проведения двунаправленных измерений на ВЧ-компонентах. Измерительный блок, в данном случае, будет содержать 4



приемника и 2 моста, и позволит подавать входные сигналы на ИУ через порт 2. В этой конфигурации анализатор может быть использован для измерения полной матрицы S-параметров (S11, S12, S21, S22), а также других параметров цепи 2-портового ИУ.

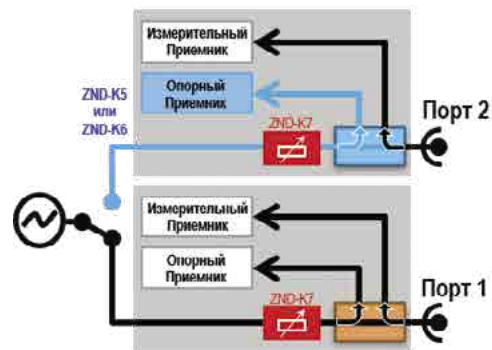
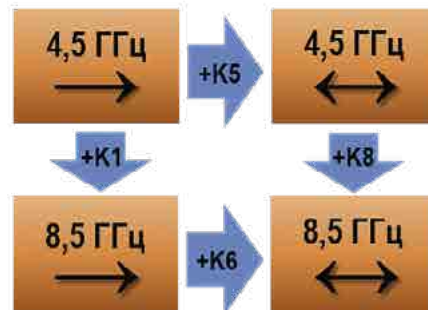

Анализ во временной области (опция R&S®ZND-K2)

Результаты измерений комплексных S-параметров и других величин представляются в виде функций от частоты. Эти результаты можно отфильтровать, математически преобразовать, получив их представление во временной области, зачастую позволяющее более четко выявлять характеристики ИУ, таких как кабели и фильтры. Преобразования могут осуществляться в режиме полосовой или НЧ-фильтрации. Более того, с помощью временного стробирования имеется возможность устранения эффектов, вызванных нежелательными неоднородностями и многократными отражениями.

Методы калибровки для любого приложения

Перед началом измерения, анализатор цепей необходимо откалибровать. Правильная калибровка сводит к минимуму погрешности (неопределённости) всей измерительной системы, которая, кроме самого анализатора, обычно включает фазостабильные кабели, переходники (адаптеры) и т.д. Необходимо четко представлять современные достижения в области калибровки и коррекции, поскольку тип калибровки напрямую влияет на точность всех последующих измерений, поэтому выполнять её надо грамотно и аккуратно. В анализаторе R&S®ZND процесс калибровки максимально упрощен за счет специального мастера калибровки. Все конфигурации R&S®ZND поддерживают нормировку параметров отражения и передачи, а также 2-портовую калибровку с одним трактом, и полную однопортовую калибровку. Конфигурации с двунаправленным измерительным блоком дополнительно поддерживают методы полной калибровки: TOSM, UOSM, TOM, TRM, TSM, TRL, TNA (буквы в сокращениях обозначают калибровочные меры).



Краткие технические характеристики

Наименование		Значение
Диапазон частот	Базовый блок R&S®ZND С опц. ZND-K1 или -K8	от 100 кГц до 4,5 ГГц от 100 кГц до 8,5 ГГц
Разрешающая способность по частоте	Стандартно С опц. ZND-K19	1 Гц 1 мГц
Количество измерительных портов		2, тип N (female)
Импеданс		50 Ω
Основные измерения	Базовый блок R&S®ZND С опц. ZND-K5 или -K6	S_{11} и S_{21} S_{11} , S_{21} , S_{12} , S_{22}
Стабильность опорного генератора		старение 1·10 ⁻⁹ /год
Количество точек измерений		на трассу от 2 до 5001
Полосы измерения		от 1 Гц до 300 кГц
Динамический диапазон		от 100 кГц до 6,5 ГГц от 6,5 ГГц до 8,5 ГГц
Скорость измерения		>120 дБ (тип. 130 дБ) >110 дБ (тип. 125 дБ)
Точность измерения параметра передачи	Базовый блок и опц. -K1 С опц. -K5, -K6 или -K8	< 0,65 дБ или < 6° < 0,2 дБ или < 2°
Точность измерения параметра отражения	Базовый блок и опц. -K1 С опц. -K5, -K6 или -K8	< 1,0 дБ или < 12° < 0,5 дБ или < 3,5°
Диапазон выходной мощности	Стандартно С опц. -B7 С опц. -B7 и -K7	от -20 дБм до +3 дБм от -20 дБм до +10 дБм от -45 дБм до +10 дБм
Максимальный номинальный уровень входной мощности		+3 дБм
Интерфейсы		LAN, USB, DVI, GPIB (опция ZND-B10)
Дисплей	Диагональ Разрешение Тип	30,7 см (12,1 дюйм) 1280-800-262144 WXGA, сенсорный
Питание		сеть переменного тока 100-240 В
Потребляемая мощность		макс. 300 Вт
Габаритные размеры (Ш-В-Г), мм		463-240-462
Масса	Прибор С упаковкой	14 кг 19 кг

Простой и удобный пользовательский интерфейс

Оптимальная конфигурация дисплея позволяет решать любые задачи измерения. R&S®ZND оснащен 12,1-дюймовым (30,7 см) цветным сенсорным XGA экраном, который позволяет соответствующим образом настраивать отображение путем выбора различных сочетаний диаграмм, кривых и каналов. Кривые могут с легкостью переноситься с одной диаграммы на другую с помощью пальца или мыши. Всплывающие меню обеспечивают возможность изменения различных тестовых параметров непосредственно в соответствующих областях отображения. Экспертные программы (мастера) проведут пользователя по всем этапам рабочей последовательности, тем самым сводя к минимуму количество ошибок оператора.



Информация для заказа

Наименование	Тип устройства	Код заказа
Векторный анализатор цепей (базовый блок): 2 порта, N-тип, 100 кГц – 4,5 ГГц	R&S®ZND	1328.5170.92
Опции и принадлежности		
Расширение частотного диапазона до 8,5 ГГц, однонаправленные измерения	R&S®ZND-K1	1328.5306.02
Анализ во временной области (TDR)	R&S®ZND-K2	1328.5393.02
Возможность двунаправленных измерений до 4,5 ГГц	R&S®ZND-K5	1328.5312.02
Возможность двунаправленных измерений до 8,5 ГГц, (необходима опция R&S®ZND-K1)	R&S®ZND-K6	1328.5329.02
Высокая выходная мощность	R&S®ZND-B7	1338.1578.02
Расширение диапазона выходной мощности	R&S®ZND-K7	1328.5335.02
Расширение частотного диапазона до 8,5 ГГц (необходима опция R&S®ZND-K5)	R&S®ZND-K8	1328.5412.02
Разрешение по частоте 1 мГц	R&S®ZND-K19	1326.8089.02
Интерфейс GPIB	R&S®ZND-B10	1328.5358.02
Дополнительный съемный жесткий диск	R&S®ZND-B19	1326.7760.02
Интерфейс для управления сортировщиком (Handler I/O)	R&S®ZN-B14	1316.2459.02
Комплект для установки в 19-дюймовую стойку	R&S®ZZA-KN5	1175.3040.00
Фазостабильные кабели		
тип N (вилка-вилка), 50Ω, длина: 0,6 м/9 м, до 18 ГГц	ZV-Z191	1306.4507.24/36
тип N (вилка)-3,5 мм (вилка), 50Ω, длина: 0,6 м/0,9 м, до 18 ГГц	ZV-Z192	1306.4513.24/36
Механические калибровочные наборы до 3 ГГц, N-тип (вилка, розетка), 50Ω	ZCAN	0800.8515.52
Комбинированный: до 9 ГГц, тип N (вилка/розетка), 50Ω	ZV-Z170	1317.7683.02/03
Автоматические модули калибровки		
2 порта, до 8,5 ГГц, тип N (розетка), 50Ω (опционально возможна индивидуальная конфигурация каждого порта: N, 3,5 мм, 7/16 и 4.3-10)	ZN-Z51	1319.5507.72
2 порта, до 8,5 ГГц, тип N (розетка)/ SMA (розетка) 50Ω	ZN-Z151	1317.9134.72/32

Векторный анализатор цепей R&S®ZNC

Все что необходимо инженеру
для современного анализа цепей

Диапазон частот от 9 кГц до 3 ГГц

6



Утвержденный тип средств измерений
Регистрационный номер в Госреестре 49105-12

Краткое описание

R&S®ZNC это 2-портовый анализатор цепей, отличающийся простотой работы, и идеальным образом подходящий для пользователей, не предъявляющих высоких требований к набору функциональных возможностей. Большой сенсорный экран, в сочетании с простым графическим интерфейсом, обеспечивает исключительное удобство при конфигурировании измерений и анализе результатов.

Основные свойства

- ┃ Двухнаправленные измерения пассивных компонентов в диапазоне частот от 9 кГц до 3 ГГц;
- ┃ Полосы ПЧ: от 1 Гц до 300 кГц;
- ┃ Динамический диапазон: >120 дБ, тип. 130 дБ;
- ┃ Широкий диапазон мощности: от -50 дБм до +13 дБм (тип.);
- ┃ Высокая скорость измерений: <8 мс;
- ┃ Анализ во временной области (опция);
- ┃ Большой сенсорный дисплей диагональю 30,7 см (12,1");
- ┃ Операционная система Windows.

Характерные особенности

Одним из аспектов успешного развития предприятия является грамотное регулирование капиталовложениями, но зачастую, трудно рассчитать объем средств необходимых для будущих инвестиций. В данной ситуации минимизация расходов – лучший способ увеличить прибыль. На первоначальном этапе идут на компромисс между стоимостью и функциональностью, закупая оборудование в стандартной комплектации, и как правило, с урезанным набором функций, надеясь в дальнейшем произвести модернизацию.

С анализатором цепей R&S®ZNC больше не придется искать компромисс. Это как раз тот случай, когда в базовой комплектации в приборе уже есть все что необходимо инженеру для современного анализа цепей:

- ┃ Полный набор S-параметров;
- ┃ Коэффициенты передачи (отношения);
- ┃ Волновые величины;
- ┃ Импедансы;
- ┃ Адмитансы;
- ┃ Z и Y-параметры.



Дополнить возможности прибора можно только двумя опциями: расширив диапазон мощности (опция ZNC-B22), уменьшив минимальный уровень источника до -50 дБм, или добавив возможность анализа во временной области (опция ZNC-K2), позволяющий более четко выявлять характеристики ИУ, например, таких как кабели и фильтры.

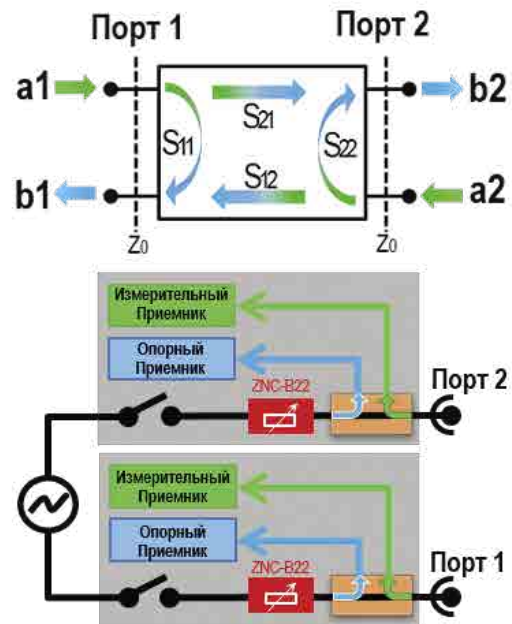

Простота и удобство работы

Большое расстояние между измерительными портами, во-первых, обеспечивает удобное подключение тестируемого устройства непосредственно к порту измерительного блока, а во-вторых, при использовании измерительных кабелей, позволяет избежать малых радиусов сгибания кабелей, соответственно снижая фазовые погрешности и предотвращая повышенный износ разъемов.

Большой сенсорный экран 12,1-дюймов (30,7 см) обеспечивает исключительное удобство при конфигурировании, измерении и анализе результатов. Доступ к любым функциям

прибора может быть получен не более чем за три действия. Простым касанием экрана пользователь может создавать измерительные окна, перемещать кривые, устанавливать маркеры, настраивать шкалы, увеличивать и уменьшать отображение для более тщательного анализа. Различные схемы настроек прибора могут быть распределены по отдельным вкладкам и вызываться мгновенно, обеспечивая эффективное снятие характеристик.



Широкий выбор методов калибровки

Калибровка напрямую влияет на точность всех последующих измерений. Правильная калибровка сводит к минимуму погрешности (неопределённости) всей измерительной системы. Специальный мастер калибровки обеспечивает доступ ко всем функциям для автоматической или ручной калибровки и для управления калибровочным набором.

6

Краткие технические характеристики

Наименование		Значение
Диапазон частот		от 9 кГц до 3 ГГц
Разрешающая способность по частоте	Стандартно С опц. ZNC-K19	1 Гц 1 мГц
Количество измерительных портов		2, тип N (female)
Импеданс		50 Ω
Стабильность опорного генератора	старение	8-10 ⁻⁶ /год
Количество точек измерений	на трассу	от 2 до 5001
Полосы измерения		от 1 Гц до 300 кГц
Динамический диапазон	от 100 кГц до 1 МГц	>115 дБ (тип. 120 дБ)
	от 1 МГц до 3 ГГц	>120 дБ (тип. 130 дБ)
Скорость измерения	201 точка, полоса 300 кГц	< 8 мс
Точность измерения параметра передачи	от -35 дБм до +5 дБм	< 0,05 дБ или < 0,5°
Точность измерения параметра отражения	от -15 дБм до 0 дБм (от 50 МГц до 3 ГГц)	< 0,2 дБ или < 0,2°
Диапазон выходной мощности	Без опции ZNC3-B22	от -10 дБм до +13 дБм
	с опцией ZNC3-B22	от -50 дБм до +13 дБм
Максимальный номинальный уровень входной мощности		+13 дБм
Интерфейсы	LAN, USB, DVI, GPIB (опция ZND-B10)	
Дисплей	Диагональ	30,7 см (12,1 дюйм)
	Разрешение	1280-800-262144
Питание	Тип	WXGA, сенсорный
	сеть переменного тока	100-240 В
Потребляемая мощность		макс. 160 Вт
Габаритные размеры (Ш-В-Г), мм		463-240-351
Масса	Прибор	13,5 кг
	С упаковкой	18,5 кг

Информация для заказа

Наименование	Тип устройства	Код заказа
Векторный анализатор цепей: 2 порта, N-тип, 9 кГц – 3 ГГц	R&S®ZNC3	1311.6004K12
Опции и принадлежности		
Расширение диапазона выходной мощности	R&S®ZNC3-B22	1316.1752.02
Анализ во временной области (TDR)	R&S®ZNC-K2	1316.1630.02
Разрешение по частоте 1 мГц	R&S®ZNC-K19	1317.8596.02
Интерфейс GPIB	R&S®ZNC-B10	1316.1617.02
Интерфейс для управления сортировщиком (Handler I/O)	R&S®ZN-B14	1316.2459.02
Дополнительный съемный жесткий диск 32/64 бит	R&S®ZNC-B19	1323.9503.02/08
Комплект для установки в 19-дюймовую стойку	R&S®ZZA-KN5	1175.3040.00
Фазостабильные кабели		
тип N (вилка-вилка), 50Ω, длина: 0,6 м/9 м, до 18 ГГц	ZV-Z191	1306.4507.24/36
тип N (вилка)-3,5 мм (вилка), 50Ω, длина: 0,6 м/0,9 м, до 18 ГГц	ZV-Z192	1306.4513.24/36
Механические калибровочные наборы		
до 3 ГГц, N-тип (вилка, розетка), 50Ω	ZCAN	0800.8515.52
Комбинированный: до 3,6 ГГц, тип N (XX, K3, CH), 50Ω	FSH-Z29	1300.7510.03
Автоматические модули калибровки		
2 порта, до 8,5 ГГц, тип N (розетка), 50Ω		
(опционально возможна индивидуальная конфигурация каждого порта: N, 3,5 мм, 7/16 и 4.3-10)	ZN-Z51	1319.5507.72
2 порта, до 8,5 ГГц, тип N (розетка) / SMA (розетка) 50Ω	ZN-Z151	1317.9134.72/32

Векторный анализатор цепей R&S®ZNB

Лидирующее положение по скорости, точности и динамическому диапазону
 Диапазон частот до: 4,5 / 8,5 / 20 / 40 ГГц

Утвержденный тип средств измерений.
 Регистрационный номер в Госреестре: 49105-12, 56388-14

6

Краткое описание

Многолетний опыт работы в сфере векторного анализа цепей принес свои плоды. Семейство анализаторов цепей R&S®ZNB задает новые стандарты скорости измерений, точности и простоты работы с прибором. Широкий выбор измерительных приложений и новые алгоритмы калибровки открывают еще больше возможностей для научных исследований в самых разнообразных отраслях промышленности и науки.

Основные свойства

- ! 2 или 4 измерительных порта;
- ! 2-й внутренний источник (опция) для 4-портовых моделей;
- ! Полосы ПЧ: от 1 Гц до 1 МГц (опционально до 10 МГц);
- ! Динамический диапазон до 140 дБ (тип. 150 дБ);
- ! Широкий диапазон мощности: от -85 дБм до +13 дБм;
- ! Высокая скорость измерений: <5 мс;
- ! Анализ во временной области (опция);
- ! Измерения с преобразованием частоты (опция);
- ! Интермодуляционные измерения (опция);
- ! Большой сенсорный дисплей диагональю 30,7 см (12,1");
- ! Операционная система Windows;
- ! Дополнительный съемный жесткий диск.

Характерные особенности

В связи с быстрым развитием техники использование многопортовых устройств стало обычным явлением. В результате, при прочих равных условиях, 2 и 4-портовые анализаторы цепей R&S®ZNB становятся более предпочтительными. Второй встроенный независимый источник, доступный только в 4-портовых моделях, упрощает измерительную установку при испытаниях усилителей, смесителей и преобразователей частоты.

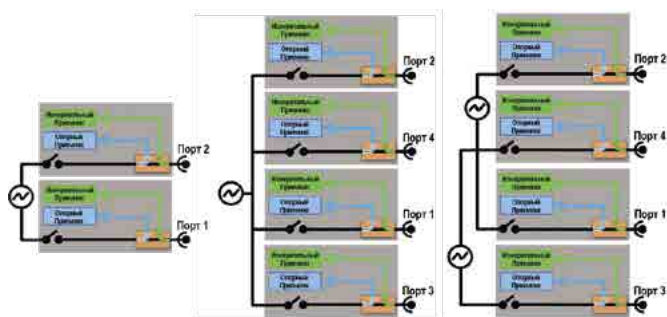

Варианты исполнения базовых блоков R&S®ZNB



При разработке компонентов таких как: кабели, разъемы, печатные платы и т.д., более четко выявить характеристики поможет анализ во временной области (опция ZNB-K2). Функциональным дополнением, при исследовании компонентов высокоскоростных цифровых систем, послужит возможность измерения глазковых диаграмм (опция ZNB-K20).

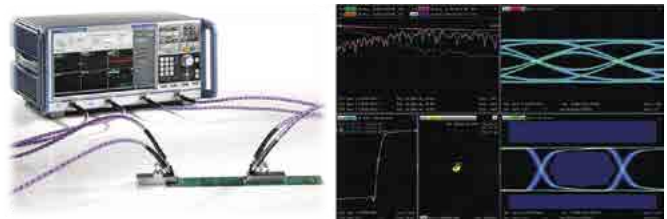

Опция ZNB-K4 (измерения с преобразованием частоты) позволяет задавать смещение между частотами источника и приёмника, что дает возможность измерять гармонические составляющие на выходе ИУ, а также измерять характеристики амплитуды, фазы и ГВЗ устройств с преобразованием частоты, например, смесителей.

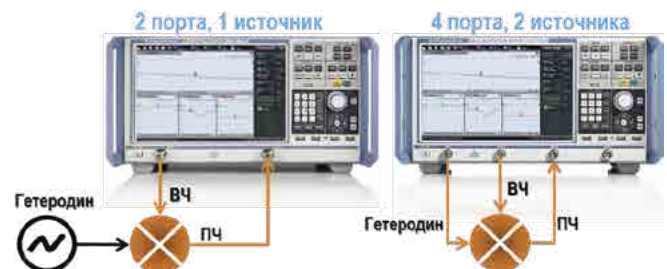

Одной из основных причин, снижающих рабочие характеристики ИУ, являются интермодуляционные составляющие, возникающие при подаче на вход ИУ нескольких сигналов. Оценить нелинейные свойства ИУ поможет опция интермодуляционных измерений (ZNB-K14).



Краткие технические характеристики

Наименование		Значение
Диапазон частот	R&S®ZNB4	от 9 кГц до 4,5 ГГц
	R&S®ZNB8	от 9 кГц до 8,5 ГГц
	R&S®ZNB20	от 100 кГц до 20 ГГц
	R&S®ZNB40 (модель .72)	от 10 МГц до 40 ГГц
Разрешающая способность по частоте	R&S®ZNB40 (модели 82 / 84)	от 100 кГц до 40 ГГц
	Стандартно	1 Гц
Количество измерительных портов	С опцией ZNB-K19	1 мГц
	R&S®ZNB4	2 или 4, N (female)
	R&S®ZNB8	2 или 4, N (female)
	R&S®ZNB20	2 или 4, 3,5 мм (male)
Импеданс	R&S®ZNB40	2 или 4, 2,92 мм (male)
		50 Ω
Стабильность опорного генератора (старение)	Стандартно	+/-1•10 ⁻⁹ /год
	С опцией ZNB-B4	+/-1•10 ⁻⁷ /год
Количество точек измерений	Стандартно	от 1 до 100'001
Полосы измерения	Стандартно	от 1 Гц до 1 МГц
	С опцией ZNB-K17	от 1 Гц до 10 МГц
Динамический диапазон		
ZNB4 и ZNB8 (стандартно)	от 100 кГц до 50 МГц	>120 дБ (тип. 138 дБ)
	от 50 МГц до 4 ГГц	>130дБ (тип. 140 дБ)
	от 4 ГГц до 7 ГГц	>125дБ (тип. 138 дБ)
	от 7 ГГц до 8,5 ГГц	>125дБ (тип. 138 дБ)
ZNB4 и ZNB8 (с опцией ZNB-B52/-B54)	от 100 кГц до 50 МГц	>125 дБ (тип. 140 дБ)
	от 50 МГц до 6,5 ГГц	>140дБ (тип. 150 дБ)
	от 6,5 ГГц до 8,5 ГГц	>115 дБ (тип. 125 дБ)
ZNB20	от 100 МГц до 6 ГГц	>125 дБ (тип. 135 дБ)
	от 6 ГГц до 20 ГГц	>120 дБ (тип. 130 дБ)
ZNB40 (модель .72)	от 500 МГц до 20 ГГц	>125 дБ (тип. 135 дБ)
	от 20 ГГц до 30 ГГц	>115 дБ (тип. 125 дБ)
	от 30 ГГц до 40 ГГц	>110 дБ (тип. 120 дБ)
ZNB40 (модели 82 / 84)	от 10 МГц до 5 ГГц	>120дБ (тип. 135 дБ)
	от 10 ГГц до 30 ГГц	>110 дБ (тип. 120 дБ)
	от 30 ГГц до 35 ГГц	>105 дБ (тип. 115 дБ)
	от 35 ГГц до 38 ГГц	>100 дБ (тип. 105 дБ)
	от 38 ГГц до 40 ГГц	>95 дБ (тип. 100 дБ)
Скорость измерения (span 200 МГц)	201 точка, фильтр 1 МГц	< 5 мс
Точность измерения параметра передачи	от -35 дБм до +5 дБм	< 0,05 дБ или < 0,5°
Точность измерения параметра отражения	от -15 дБм до 0 дБм	< 0,5 дБ или < 2,5°
Диапазон выходной мощности		
ZNB4 и ZNB8	Без опции ZNB-B22/-B24	от -55 дБм до +13 дБм
	С опцией ZNB-B22/-B24	от -85 дБм до +13 дБм
ZNB20	Без опции ZNB20-B22/-B24	от -30 дБм до +12 дБм
	С опцией ZNB20-B22/-B24	от -60 дБм до +12 дБм
ZNB40 (модель .72)	Без опции ZNB40-B22	от -30 дБм до +10 дБм
	С опцией ZNB40-B22	от -60 дБм до +10 дБм
ZNB40 (модели 82 / 84)	Без опции ZNB40-B22	от -30 дБм до +10 дБм
	С опцией ZNB40-B22	от -60 дБм до +10 дБм
Максимальный номинальный уровень входной мощности		+13 дБм
Ступенчатые аттенюаторы приемника (опции B31 – B34)		
для моделей ZNB4 и ZNB8	ослабление	0-30 дБ, шаг 10дБ
Встроенные инжекторы питания (Bias Tees) (разъем BNC (female))		
для моделей ZNB4 и ZNB8 (опция ZNB-B1)	Макс. ном. вх. напряжение	30 В
	Макс. ном. вх. ток	400 мА
для моделей ZNB20 и ZNB40 (стандартно)	Макс. ном. вх. напряжение	30 В
	Макс. ном. вх. ток	250 мА
Входы для измерений по постоянному току (DC INPUT) (опция ZNB-B81)		
Диапазон напряжений		+/-20 В, +/-3 В, +/-0,3 В
Тип разъема		BNC (female), 4 шт.
Интерфейсы	LAN, USB, DVI, GPIB (опция ZNB-B10)	
Дисплей	Диагональ	30,7 см (12,1 дюйм)
	Разрешение	1280-800-262144
Питание	Тип	WXGA, сенсорный
	сеть переменного тока	100-240 В
Потребляемая мощность		50-60 Гц, 400 Гц
Габаритные размеры (Ш-В-Г), мм		макс. 450 Вт
Масса	2-портовый прибор	14 кг (19 кг в упаковке)
	4-портовый прибор	16 кг (21 кг в упаковке)

Информация для заказа

Наименование	Тип устройства	Код заказа
Анализатор цепей: 2 порта, N (f), 9 кГц – 4,5 ГГц	R&S®ZNB4	1311.6010K22
Анализатор цепей: 4 порта, N (f), 9 кГц – 4,5 ГГц	R&S®ZNB4	1311.6010K24
Анализатор цепей: 2 порта, N (f), 9 кГц – 8,5 ГГц	R&S®ZNB8	1311.6010K42
Анализатор цепей: 4 порта, N (f), 9 кГц – 8,5 ГГц	R&S®ZNB8	1311.6010K44
Анализатор цепей: 2 порта, 3,5 мм (m), 100 кГц – 20 ГГц	R&S®ZNB20	1311.6010K62
Анализатор цепей: 4 порта, 3,5 мм (m), 100 кГц – 20 ГГц	R&S®ZNB20	1311.6010K64
Анализатор цепей: 2 порта, 2,92 мм (m), 10 МГц – 40 ГГц	R&S®ZNB40	1311.6010K72
Анализатор цепей: 2 порта, 2,92 мм (m), 100 кГц – 40 ГГц	R&S®ZNB40	1311.6010K82
Анализатор цепей: 4 порта, 2,92 мм (m), 100 кГц – 40 ГГц	R&S®ZNB40	1311.6010K84
Расширение диапазона мощности		
для 2-портового ZNB4	ZNB4-B22	1316.0210.02
для 4-портового ZNB4	ZNB4-B24	1316.0233.02
для 2-портового ZNB8	ZNB8-B22	1316.0227.02
для 4-портового ZNB8	ZNB8-B24	1316.0240.02
для 2-портового ZNB20	ZNB20-B22	1317.8950.02
для 4-портового ZNB20	ZNB20-B24	1317.8967.02
для 2-портового ZNB40	ZNB40-B22	1317.8973.02
для 4-портового ZNB40	ZNB40-B24	1332.8112.02
Ступенчатые аттенюаторы приемника		
порты 1-4 для ZNB4	ZNB4-B31-B34	1316.xxxx.02
порты 1-4 для ZNB8	ZNB8-B31-B34	1316.xxxx.02
Расширение динамического диапазона		
для 2-портового ZNB4	ZNB4-B52	1319.4975.02
для 4-портового ZNB4	ZNB4-B54	1319.4981.02
для 2-портового ZNB8	ZNB8-B52	1319.4998.02
для 4-портового ZNB8	ZNB8-B54	1319.5007.02
2-й внутренний источник		
для 4-портовых ZNB4 и ZNB8	ZNB-B2	1317.7954.02
для 4-портового ZNB20	ZNB20-B2	
для 4-портового ZNB40	ZNB40-B2	
Встроенные инжекторы питания (Bias Tees)		
для 2-портовых ZNB4 и ZNB8	ZNB-B1	1316.1700.02
для 4-портовых ZNB4 и ZNB8	ZNB-B1	1316.1700.04
Дополнительные опции и принадлежности		
Термостатированный кварцевый генератор (OCXO)	ZNB-B4	1316.1769.02
GPIB-интерфейс	ZNB-B10	
Интерфейс (DIRECT CTRL) для управления матрицами R&S®ZN-85/-85 (требуется ZN-B121)	ZNB-B12	1319.5088.02
Интерфейс управления (Handler I/O)	ZNB-B14	1316.2459.05
Интерфейс RFFE GPIO (не работает с ZNB-B1)	ZNB-B15	1316.2459.05
Дополнительный съемный жесткий диск	ZNB-B19	1323.9490.xx
Входы для измерений по постоянному току (DC INPUT)	ZNB-B81	316.0004.02
Анализ во временной области (TDR)	ZNB-K2	1316.0156.02
Расширенный анализ во временной области	ZNB-K20	1326.8072.02
Измерения с преобразованием частоты	ZNB-K4	1316.2994.02
Интермодуляционные измерения (необходима ZNB-K4)	ZNB-K14	1317.8373.02
Расширение полосы фильтра ПЧ до 10 МГц	ZNB-K17	1316.1881.02
Разрешение установки частоты 1 мГц	ZNB-K19	1317.8573.02
Адаптер для монтажа в 19-дюймовую стойку	ZZA-KN5	1175.3040.00
Кабель для управления матрицами R&S®ZN-85/-85	ZN-B121	1323.9290.00
ПО для автоматизации измерений векторного анализа цепей (необходимо лицензионный ключ R&S®ZNPС)	ZNrun-K1	1326.7124.02
Многопользовательская версия ПО для автоматизации измерений векторного анализа цепей (необходимо ZNrun-K1)	ZNrun-K2	1326.7130.02
Лицензионный ключ	R&S®ZNPС	1325.6601.02
Измерительные кабели и калибровочные комплекты		
См. «Аксесуары для анализаторов цепей»		

Векторный анализатор цепей

R&S®ZVA

Анализатор электрических цепей высшего класса

Незаменимый инструмент для выполнения

самых сложных измерений

Диапазон частот до: 8/ 24/ 40/ 50/ 67/ 110 ГГц

6



Утвержденный тип средств измерений.
Регистрационный номер в Госреестре: 37174-08, 48355-11, 65247-16



Краткое описание

Векторные анализаторы цепей R&S®ZVA предлагают непревзойденное сочетание скорости, точности и универсальности, позволяя пользователям оставаться на переднем крае в области испытания компонентов. Архитектура, обладающая высокой степенью интеграции и возможностями конфигурирования, превращает анализаторы серии R&S®ZVA в идеальное техническое решение для самых разнообразных и сложных задач, предоставляя инженерам наилучшие возможности испытаний компонентов в лабораториях и на производстве.

Основные свойства

| Чрезвычайная гибкость конфигурирования системы:

- Различное количество портов и источников;
- Ступенчатые аттенюаторы источников и приемников;
- Прямой доступ к сигнальному тракту;
- Блоки расширения с МШУ, сумматорами, модуляторами;

| Полосы ПЧ: от 1 Гц до 1 МГц (опционально до 5 или 30 МГц);

| Динамический диапазон: до 140 дБ (тип. 150 дБ);

| Широкий диапазон мощности: от -70 дБм до +13 дБм;

| Возможность генерации фазокогерентных сигналов;

| Время измерения 1 точки: <3,5 мс;

| Множество приложений для анализа:

- Измерения активных / пассивных / балансных устройств;
- Внедрение / удаление виртуальных цепей;
- Анализ во временной области;
- Измерения с преобразованием частоты;
- Импульсные измерения;
- Измерения КШ (внесено в реестр средств измерений);
- Антенные измерения;
- Измерения на пластинах и подложках;
- Измерения параметров материалов;
- Измерения с изменяемым импедансом нагрузки;
- Измерения параметров нелинейных устройств;

| Широчайший выбор методов калибровки;

| Операционная система Windows;

| Дополнительный съемный жесткий диск.

Характерные особенности

Анализаторы цепей R&S®ZVA не только обладают превосходными рабочими характеристиками, но могут также конфигурироваться для проведения целого ряда измерений, выходящих за рамки измерения традиционных S-параметров. Для большинства измерений требуется только один ПЧ источник, но при определенных типах измерений этого недостаточно. Некоторые модели R&S®ZVA могут комплектоваться двумя или четырьмя независимыми источниками. Эти источники позволяют обойтись без дополнительных внешних генераторов, например, при измерениях интермодуляционных искажений, либо могут использоваться в качестве гетеродинов при испытаниях смесителей и преобразователей частоты.

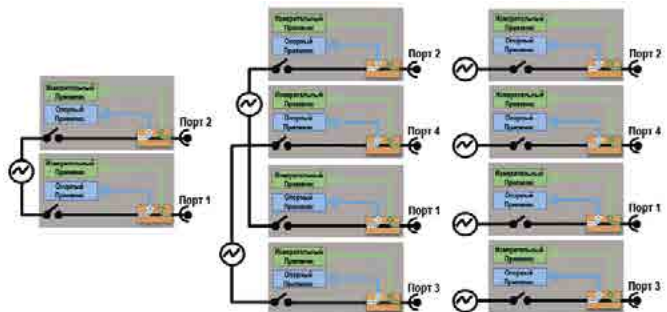

Варианты исполнения базовых блоков R&S®ZVA

Концепция прибора позволяет рассматривать каждый тестовый порт как источник и приемник сигнала одновременно, позволяя объединять тестовые порты в группы. Измерения, выполняемые на отдельных группах тестовых портов, можно синхронизировать между собой, давая возможность параллельно измерять несколько исследуемых устройств или несколько сигнальных трактов одного устройства.

Дополнительно можно устанавливать опции ступенчатых аттенюаторов источника и приемника для каждого порта, что позволяет расширить эффективный диапазон мощности.

Прямой доступ к сигнальному тракту (опция –В16)

Опция для прямого доступа к генератору/приемнику для всех портов позволяет вывести сигнальные тракты прямо на переднюю панель. Сигнал при этом идет в обход всех

внутренних соединений, и, следовательно, они не вносят дополнительного затухания. Чувствительность в «прямом режиме» повышается на 10-20 дБ. Это значит, что можно измерять параметры устройств с сильным подавлением сигнала с динамическим диапазоном до 150 дБ. Прямой доступ позволяет создавать сложные внешние схемы измерения с гибкой конфигурацией. Такие схемы измерения могут содержать фильтры, улучшающие подавление гармоник, или усилители, повышающие выходную мощность.

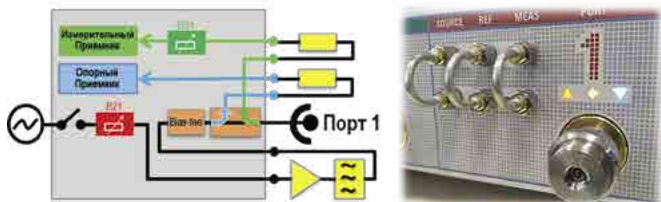

Измерения во временной области (опция -K2)

Опция позволяет обнаруживать обрывы в крепежных приспособлениях и кабелях и исключать их методом стробирования. Можно, также отображать зависимость сопротивления от длины, что представляет интерес при измерениях кабелей.

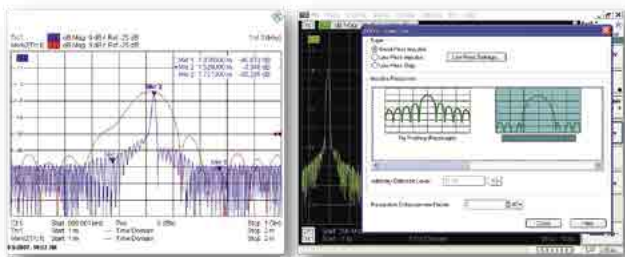

Измерения с преобразованием частоты (опция -K4)

Измерения на произвольных частотах генератора и приемника предоставляют широкие возможности для применения:

- | Скалярные измерения смесителей;
- | Измерения гармоник;
- | Интермодуляционные измерения.

В режиме скалярного измерения смесителя обеспечивается:

- Конфигурирование сигналов ВЧ, гетеродина и анализ сигнала ПЧ;
- Калибровка мощностей источников и приемника ПЧ.

Скалярные измерения смесителей применяются для испытаний основных рабочих параметров (согласование, потери на преобразование, компрессия, развязка).



Целью измерений параметров гармоник является измерение параметров нелинейных искажений ИУ. Источник сигнала генерирует сигнал основной частоты, в то время как приемник настраивается на частоту n-кратную основной.

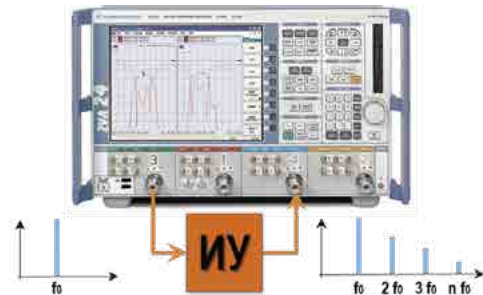

6

Интермодуляционные измерения также позволяют оценить нелинейные свойства ИУ. Измерения выполняются с двумя ВЧ сигналами, имеющими одинаковую мощность, но разные частоты, которые называются верхним и нижним тонами. В зависимости от конфигурации прибора, могут применяться различные схемы измерений, например, с внешним сумматором или с использованием прямого доступа (опция -B16).



R&S®ZVA позволяет получить 2 разных типа результатов: один при измерениях с разверткой по частоте или по мощности, другой при анализе спектра интермодуляционных составляющих.

Измерения смесителей с векторной коррекцией (опция -K5)

В отличие от скалярных измерений смесителей, векторные измерения позволяют получить информацию о модуле и фазе, в том числе и о групповом времени задержки (ГВЗ), для испытуемого смесителя (ИС). Концепция таких измерений основана на использовании вспомогательных смесителей, помещаемых в опорный и измерительный тракты для обратного преобразования тестового сигнала на ВЧ или ПЧ, соответственно. Ключевая особенность метода – выполнение полной комплексной 2-портовой коррекции систематической погрешности с использованием вместо меры переключки «калибровочного смесителя», определять параметры которого не требуется.

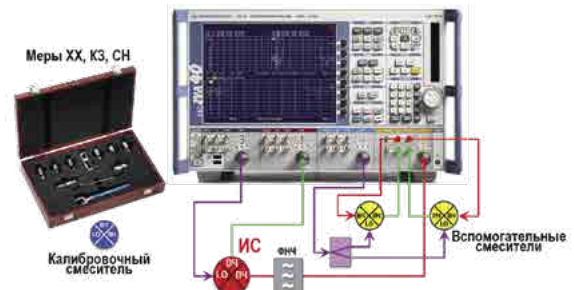

6

Измерение ГВЗ смесителей со встроенным гетеродином. Опция -K9 позволит избежать трудности измерений преобразователей (смесителей), когда нет возможности непосредственного подключения к внутреннему гетеродину. Компания Rohde&Schwarz применяет запатентованный метод, основанный на использовании 2-тонального сигнала (дополнительно потребуется набор переключателей ZVA-B9). Измеряется разность фаз между 2-мя несущими на Входе и Выходе смесителя. Результат измерений: ГВЗ и относительная фаза. Для относительной задержки при калибровке потребуется опорный смеситель. Для абсолютной задержки при калибровке требуется смеситель с известной задержкой (нужна опция -K5).

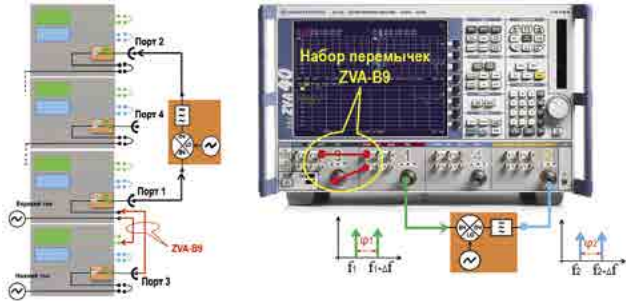

Измерение ГВЗ на дальних расстояниях (опция -K10)

Опция позволяют использовать ее во всех применениях опции ZVA-K9, где тестируемое устройство обладает большим расстоянием между входом и выходом (до 100 м). В данном случае используются 2 автономно расположенных анализатора цепей. Первый (управляющий) выдает 2-тональный сигнал на вход измеряемого преобразователя частоты, контролирует и синхронизирует приемники второго (ведомого) анализатора через LAN-интерфейс, и отображает результаты измерений на своем экране. Оба прибора используют общий источник опорной частоты, как правило беспроводной, например, через GPS приемник. Никаких коаксиальных соединений между приборами, вносящих дополнительные потери и нестабильность в результат измерения ГВЗ и фазы тестируемого устройства, не требуется. Без калибровки установка измерит коэффициент потерь на преобразование, относительное ГВЗ и отклонение от линейности фазы, после калибровки (по известному опорному смесителю) – абсолютное ГВЗ и относительную фазу.



Импульсные измерения (опции -K7/-B7)

Измерения данного рода востребованы во многих областях, поскольку позволяют: выявить реакцию ТУ на импульсный сигнал, эмулировать режим работы в реальных условиях, или предотвратить разрушение ТУ, поскольку импульсное воздействие критично для многих компонентов. R&S®ZVA выполняет измерения по аналогии с временной разверткой, но с более высокой дискретизацией 12,5 нс. Исходные (необработанные) I/Q-амплитуды записываются в кольцевой

буфер и обрабатываются в конце каждого цикла развертки. Размер буфера обеспечивает максимальное время записи 3 мс или 24 мс (ZVA-K7 или -B7). Широкие полосы ПЧ дают возможность получения профилей импульсов с шириной приблизительно от 200 нс. Измерение параметров импульса в точке обеспечивает результаты измерения мощности независимо от скважности импульсов, а также сдвиг измерения в нужную часть импульса путем выбора подходящей задержки запуска.

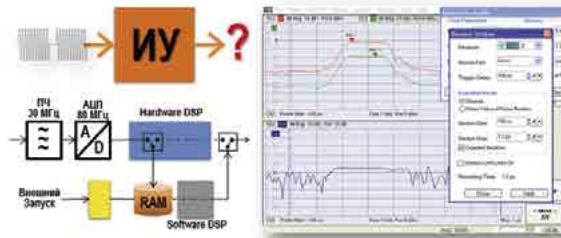

Измерение коэффициента шума (опция -K30)

(Внесена в реестр Средств Измерений РФ с № 65247-16)

Шум является показателем качества системы. Он ухудшает качество связи, увеличивает частоту повторения ошибок, ограничивает эффективный диапазон, и т.д. В свою очередь, минимизация КШ позволяет улучшить характеристики системы. Компания Rohde&Schwarz применяет уникальный подход, который в отличие от таких же решений других производителей, не требует ни источника шума, ни устройства подстройки импеданса (так называемые методы Y-фактора и метод холодного источника). Особенность измерения КШ на анализаторе R&S®ZVA заключается в использовании в измерительном приемнике 2-х различных детекторов: Среднего значения (AVG), вычисляющего мощность сигнала, и Среднеквадратического значения (RMS), вычисляющего сумму мощностей сигнала и шума. Имея 2 показания 2-х различных детекторов, можно легко вычислить КШ. Для измерения достаточно простой калибровки приемника по мощности. Погрешность измерения зависит от КШ анализатора и КУ измеряемого устройства. Перед началом измерений полезно просчитать ожидаемую погрешность измерения, воспользовавшись бесплатным ПО R&S®VNAMUC. Если погрешность больше требуемой, её можно снизить улучшением согласования (используя внешние или встроенные аттенюаторы), уменьшением КШ приемника (добавлением усилителя перед измерительным приёмником) или использованием прямого доступа к измерительному приёмнику. R&S®ZVA, совместно с модулями расширения ZVAX-TRMxx или ZVAX24 поддерживают различные схемы измерений, перекрывая до 80% типовых измерительных задач, требующих погрешности измерения КШ не более 0,2 дБ.

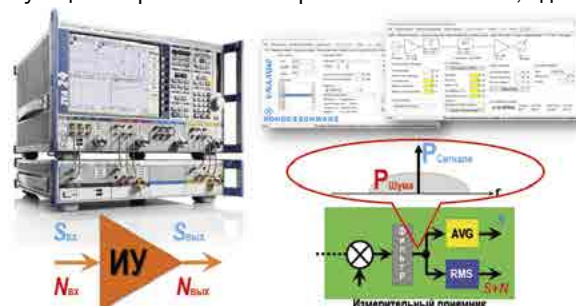

Измерение в коаксиальном тракте до 110 ГГц
 Основой измерительной системы R&S®ZVA110 являются анализатор ZVA67, преобразователи частоты ZVA-Z110E и диплексоры ZVA-ZD110. Система имеет тестовый порт с коаксиальным разъемом 1 мм и обеспечивает непрерывный диапазон измерений от 10 МГц до 110 ГГц с полным управлением мощностью.



Краткие технические характеристики

Наименование		Значение
Диапазон частот	R&S®ZVA8	от 300 кГц до 8 ГГц
	R&S®ZVA24	от 10 МГц до 24 ГГц
	R&S®ZVA40	от 10 МГц до 40 ГГц
	R&S®ZVA50	от 10 МГц до 50 ГГц
	R&S®ZVA67	от 10 МГц до 67 ГГц
R&S®ZVA110	от 10 МГц до 110 ГГц	
Разрешение по частоте	Стандартно	1 Гц
Количество измерительных портов		2 или 4
Импеданс		50 Ω
Погрешность установки частоты источника выходного сигнала	Стандартно	+/-8°
	С опцией ZVAB-B4	+/-1°
Количество точек измерений	на трассу	от 1 до 60'001
Полосы фильтров ПЧ	Стандартно	от 1 Гц до 1 МГц
	С опцией ZVA-K17	от 1 Гц до 5 МГц
	С опцией ZVA-K7	от 1 Гц до 30 МГц
Динамический диапазон (более подробно смотрите спецификацию к приборам)		
ZVA8	(стандартно)	до 130 дБ (тип. 140 дБ)
	(с опцией ZVA-B16)	тип. >145 дБ
ZVA24	(стандартно)	до 130 дБ (тип. 135 дБ)
	(с опцией ZVA-B16)	тип. >145 дБ
ZVA40	(стандартно)	до 130 дБ (тип. 140 дБ)
	(с опцией ZVA-B16)	тип. >150 дБ
ZVA50	(стандартно)	до 130 дБ (тип. 140 дБ)
	(с опцией ZVA-B16)	тип. >150 дБ
ZVA67	(стандартно)	до 130 дБ (тип. 140 дБ)
	(с опцией ZVA-B16)	тип. >145 дБ
Время измерения 1 точки	Режим CW	< 3,5 мс
Диапазон выходной мощности		
ZVA8	Без опции ZVA-B16/ B21-B24	от -40 дБм до +13 дБм тип. от -44 дБм до +14 дБм
	С опцией ZVA-B21-B24	от -70 дБм до +13 дБм
ZVA24, 40	Без опции ZVA-B16/ B21-B24	от -30 дБм до +13 дБм тип. от -40 дБм до +18 дБм
	С опцией ZVA-B21-B24	от -70 дБм до +13 дБм
ZVA50, 67	Без опции ZVA-B16/ B21-B24	от -30 дБм до +13 дБм тип. от -40 дБм до +18 дБм
	С опцией ZVA-B21-B24	от -50 дБм до +13 дБм
Максимальный номинальный уровень входной мощности		
ZVA8	от 300 МГц до 8 ГГц	+13 дБм
	от 10 МГц до 13 ГГц	+10 дБм
ZVA24, 40, 50, 67	от 13 ГГц до 24 ГГц	+6 дБм
	от 24 ГГц до ... 67 ГГц	+3 дБм
Ступенчатые аттенюаторы приемника (опции B31 – B34) для всех моделей		
	ослабление	0-35 дБ, шаг 5 дБ
Встроенные инжекторы питания (Bias Tees) (разъем BNC (female))		
для всех моделей	Макс. ном. вх. напряжение	30 В
	Макс. ном. вх. ток	200 мА
Входы для измерений по постоянному току (DC MEAS)		
Диапазон напряжений	DC MEAS 1 V	От -1 В до +1 В
	DC MEAS 10 V	От -10 В до +10 В
Тип разъема		4-пин mini DIN, female
Интерфейсы	LAN, USB, GPIB, Monitor, USER CONTROL	
Дисплей	Диагональ	26 см (10,4 дюйма)
	Разрешение	800-600-262144
Питание	сеть переменного тока	100-240 В, 50-60 Гц
Потребляемая мощность	Модели с 1/2 источниками	макс. 450 Вт
	Модели с 4 источниками	макс. 650 Вт
Габаритные размеры (Ш-В-Г), мм		466-287-495
Масса		25 кг (37 кг в упаковке)

Информация для заказа

Наименование	Тип устройства	Код заказа
Базовые блоки векторных анализаторов цепей		
300 кГц – 8 ГГц, 2 порта, N (f)	R&S®ZVA8	1145.1110.08
300 кГц – 8 ГГц, 4 порта, N (f)	R&S®ZVA8	1145.1110.10
10 МГц – 24 ГГц, 2 порта, 3,5 мм (m)	R&S®ZVA24	1145.1110.24
10 МГц – 24 ГГц, 4 порта, 3,5 мм (m), 2 источника	R&S®ZVA24	1145.1110.26
10 МГц – 24 ГГц, 4 порта, 3,5 мм (m), 4 источника	R&S®ZVA24	1145.1110.28
10 МГц – 40 ГГц, 2 порта, 2,92 мм (m)	R&S®ZVA40	1145.1110.40
10 МГц – 40 ГГц, 4 порта, 2,92 мм (m), 2 источника	R&S®ZVA40	1145.1110.42
10 МГц – 40 ГГц, 4 порта, 2,92 мм (m), 4 источника	R&S®ZVA40	1145.1110.48
10 МГц – 40 ГГц, 2 порта, 2,4 мм (m)	R&S®ZVA40	1145.1110.43
10 МГц – 40 ГГц, 4 порта, 2,4 мм (m)	R&S®ZVA40	1145.1110.45
10 МГц – 50 ГГц, 2 порта, 2,4 мм (m)	R&S®ZVA50	1145.1110.50
10 МГц – 50 ГГц, 4 порта, 2,4 мм (m)	R&S®ZVA50	1145.1110.52
10 МГц – 67 ГГц, 2 порта, 1,85 мм (m), 2 источника	R&S®ZVA67	1305.7002.02
10 МГц – 67 ГГц, 4 порта, 1,85 мм (m), 4 источника	R&S®ZVA67	1305.7002.04
10 МГц – 110 ГГц, 2 порта, 1 мм (m), с PЧ-кабелями	R&S®ZVA110	1312.7004.03
10 МГц – 110 ГГц, 2 порта, 1 мм (m), без PЧ-кабелей	R&S®ZVA110	1312.7004.05
Прямой доступ к сигнальному тракту (генератору / приемнику)		
Для всех моделей	ZVAx-B16	1164.0209.xx
Ступенчатые аттенюаторы генератора		
аттенюатор порта 1 (для всех моделей)	ZVAxx-B21	
аттенюатор порта 2 (для всех моделей)	ZVAxx-B22	
аттенюатор порта 3 (для всех моделей)	ZVAxx-B23	
аттенюатор порта 4 (для всех моделей)	ZVAxx-B24	
Ступенчатые аттенюаторы приемника		
аттенюатор порта 1 (для всех моделей)	ZVAxx-B31	
аттенюатор порта 2 (для всех моделей)	ZVAxx-B32	
аттенюатор порта 3 (для всех моделей)	ZVAxx-B33	
аттенюатор порта 4 (для всех моделей)	ZVAxx-B34	
Дополнительные опции и принадлежности		
Термостатированный кварцевый генератор (OCXO)	ZVAB-B4	1164.1757.02
Управление внешним аттенюатором для ZVA-Z110E	ZVAB-B8	1307.6026.02
Универсальный интерфейс управления «Centronics»	ZVAB-B14	1305.6306.02
Съемный Flash-диск 4 Гбайт	ZVAB-B18	1164.0715.03
Съемный жесткий диск 500 Гбайт	ZVAB-B18	1164.0715.04
Анализ во временной области (TDR)	ZVA-K2	1164.1657.02
Измерения с преобразованием частоты ¹⁾	ZVA-K4	1164.1863.02
Измерения смесителей с векторной коррекцией ²⁾	ZVA-K5	1311.3134.02
Реальный дифференциальный режим ³⁾	ZVA-K6	1164.1540.02
Импульсные измерения (время записи до 3 мс)	ZVA-K7	1164.1511.02
Импульсные измерения с увеличенным временем записи (время записи до 24 мс)	ZVA-B7	1164.1492.xx
ПО для управления конвертором (включает ZVA-K4)	ZVA-K8	1307.7022.02
Измерение смесителей со встроенным гетеродином ⁴⁾	ZVA-K9	1311.3128.02
Набор перемычек для опции ZVA-K9	ZVA-B9	1305.6541.xx
Измерение ГВЗ смесителей на дальних расстояниях ⁴⁾	ZVA-K10	1164.1805.02
Полоса приемника 5 МГц	ZVA-K17	1164.1070.02
2 встроенных импульсных генераторов	ZVA-K27	1164.1892.02
Измерение коэффициента шума	ZVAB-K30	1164.1828.02
Измерение коэффициента шума устройств с переносом частоты (требуются опции ZVAB-K30 и -K4)	ZVA-K31	1317.8938.02
Модернизация 4-портового ZVA24 с 2 источниками до 4 источников	ZVA24-U5	1312.7710.28
Модернизация 4-портового ZVA40 с 2 источниками до 4 источников	ZVA40-U5	1312.7710.48
Измерительные кабели, калибровочные комплекты, блоки расширения и т.д.		
См. в разделе «Аксессуары для анализаторов цепей»		

1) Для управления внешними генераторами по шине GPIB требуется адаптер R&S®ZVAB-B44.

2) Необходимы опции ZVA-B16 и ZVA-K4.

3) Только для 4-портовых моделей.

4) Необходимо ZVA-B16 и ZVA-K4 или ZVA-K8.

Многопортовый векторный анализатор электрических цепей R&S®ZVT

До восьми измерительных портов для анализа цепей в диапазоне частот от 300 кГц до 20 ГГц

R&S®ZVT8: от 300 кГц до 8 ГГц

R&S®ZVT20: от 10 МГц до 20 ГГц

6



Утвержденный тип средств измерений
Регистрационный номер в Госреестре 54908-13

Краткое описание

R&S®ZVT8/ZVT20 – первый в мире анализатор электрических цепей в диапазоне до 8/20 ГГц, содержащий до восьми / шести измерительных портов. Каждый порт оснащен рефлектометром, состоящим из КСВН-моста, измерительного и эталонного приемников. Каждая пара рефлектометров оборудована независимым генератором.

Таким образом, прибор R&S®ZVT8/ZVT20 обладает превосходными характеристиками анализатора цепей для работы с двухпортовыми и многопортовыми устройствами, независимо от количества измерительных портов. Анализатор обеспечивает выдающиеся рабочие характеристики по критериям стабильности, воспроизводимости, точности, времени измерения, выходного уровня, чувствительности и динамического диапазона. Концепция интеллектуального и дружественного управления упрощает работу с множеством параметров, участвующих в измерении устройств с коаксиальными или симметричными портами. Обладая полным набором измерительных функций, возможностью гибкого конфигурирования схемы измерений и различными интерфейсами управления, анализатор идеальным образом подойдет для использования в сложных тестовых системах.

Основные свойства

- ▮ R&S®ZVT8:
 - от 300 кГц до 8 ГГц;
 - до 8 измерительных портов/
- ▮ R&S®ZVT20:
 - от 10 МГц до 20 ГГц;
 - до 6 измерительных портов.
- ▮ Высокопроизводительные измерения профилей импульсов с минимальным использованием аппаратуры без особых усилий;
- ▮ Измерения в истинном дифференциальном режиме для надежного снятия характеристик активных устройств с симметричными портами;
- ▮ Широкий динамический диапазон:
 - >120 дБ (измерительные порты, 8-портовая модель).
- ▮ Высокая выходная мощность:
 - >13 дБмВт.



- ▮ Широкий диапазон развертки по мощности:
 - 40...13 дБмВт;
- ▮ Высокая скорость измерений <3,5 мкс на точку измерения;
- ▮ Более 100 каналов и кривых;
- ▮ Измерение параметров линейных и нелинейных усилителей и смесителей;
- ▮ Входы постоянного тока для измерения тока и напряжения;
- ▮ Исчерпывающий набор методов калибровки:
 - TOSM, TNA, TRL, TRM, TOM, UOSM,
 - блок автоматической 8-портовой калибровки,
 - калибровка волноводов.

Характерные особенности

Архитектура аппаратных средств и их применение

- ▮ Многопортовые измерения без потерь времени за счет матричного управления;
- ▮ Гибкое конфигурирование измерительных портов для симметричных и несимметричных измерений;
- ▮ Измерения в истинном дифференциальном режиме;
- ▮ Многоканальные измерения с помощью одного анализатора и при чрезвычайно малых затратах времени (например, интермодуляционные измерения для смесителей или испытываемых устройств с двойным преобразованием частоты);
- ▮ Увеличение быстродействия за счет параллельных измерений сразу на нескольких испытываемых устройствах;
- ▮ Многоканальный приемник с одновременной выборкой по каналам, например для фазовых измерений на антенных решетках.

Широкие сетевые возможности

- ▮ ОС Windows XP Embedded и сетевой интерфейс (Ethernet 10/100 BaseT) обеспечивают широкие сетевые возможности;
- ▮ Конфигурирование R&S®ZVT8/ ZVT20 в качестве сетевой рабочей станции;
- ▮ Печать на центральном сетевом принтере;
- ▮ Хранение файлов с результатами на центральном сервере.

Краткие технические характеристики

	R&S®ZVT8	R&S®ZVT20
Количество измерительных портов	от 2 до 8	от 2 до 6
Диапазон частот	от 300 кГц до 8 ГГц	от 10 МГц до 20 ГГц
Время измерения (201 точка)	5 мс	
Время передачи данных (201 точка)		
по шине IEC/IEEE	<2,9 мс	
по локальной сети 100 Мбит/с (протокол VX11)	<1,3 мс	
по локальной сети 100 Мбит/с (протокол RSIB)	<0,7 мс	
Время переключения		
между каналами	<1 мс	
между наборами настроек (до 2001 точек)	<10 мс	
Диапазон развертки по мощности	>50 дБ	>40 дБ
Динамический диапазон (на измерительных портах)	120 дБ	
Выходной уровень	+13 дБмВт	+10 дБмВт
Чувствительность в полосе измерения 10 Гц	-110 дБмВт	-105 дБмВт
Полоса фильтра ПЧ	от 1 Гц до 1 МГц 5 МГц с опцией R&S®ZVA-K17	
Количество каналов и кривых	>100	
Максимальное количество точек на кривую	60001	
Операционная система	Windows XP Embedded	

Информация для заказа

Наименование	Тип устройства	Диапазон частот	Код заказа
Базовые блоки			
Многопортовый векторный анализатор цепей, 2 порта, 8 ГГц	R&S®ZVT8	300 кГц ... 8 ГГц	1300.0000.08
Многопортовый векторный анализатор цепей, 2 порта, 20 ГГц	R&S®ZVT20	10 МГц ... 20 ГГц	1300.0000.20
Аппаратные опции			
Термостатированный кварцевый генератор (ОСХО)	R&S®ZVAB-B4		1164.1757.02
Переходник USB-IEC/IEEE (для управления внеш. генераторами)	R&S®ZVAB-B44		1302.5544.02
Программные опции			
Измерения во временной области (TDR)	R&S®ZVAB-K2		1164.1657.02
Преобразование частоты	R&S®ZVA-K4		1164.1863.02
Векторная калибровка смесителей	R&S®ZVA-K5		1311.3134.02
Измерения в истинном дифференциальном режиме ²⁾	R&S®ZVA-K6		1164.1540.02
Импульсные измерения	R&S®ZVA-K7		1164.1511.02
ПО для управления преобразователем частоты ¹⁾	R&S®ZVA-K8		1307.7022.02
Измерение параметров преобразователей частоты со встроенным гетеродином	R&S®ZVA-K9		1311.3128.02
Полоса приемника 5 МГц	R&S®ZVA-K17		1164.1010.02
Встроенные импульсные генераторы	R&S®ZVA-K27		1164.1892.02
Измерение коэффициента шума	R&S®ZVA-K30		1164.1828.02
Измерение коэффициента шума устройств с переносом частоты (требуется опция ZVA-K30 и ZVA-K4)	R&S®ZVA-K31		1317.8938.02
Специальные опции, только для R&S®ZVT8			
Прямой доступ к генератору/приемнику для портов 1...8, 8 ГГц	R&S®ZVT8-B16	300 кГц ... 8 ГГц	1300.1706.11-18
Дополнительный порт 3 (порты 1 и 2 входят в базовый блок)	R&S®ZVT8-B63	300 кГц ... 8 ГГц	1300.1506.13
Дополнительный порт 4 (требуется порты 1...3)	R&S®ZVT8-B64	300 кГц ... 8 ГГц	1300.1506.14
Дополнительный порт 5 (требуется порты 1...4)	R&S®ZVT8-B65	300 кГц ... 8 ГГц	1300.1506.15
Дополнительный порт 6 (требуется порты 1...5)	R&S®ZVT8-B66	300 кГц ... 8 ГГц	1300.1506.16
Дополнительный порт 7 (требуется порты 1...6)	R&S®ZVT8-B67	300 кГц ... 8 ГГц	1300.1506.17
Дополнительный порт 8 (требуется порты 1...7)	R&S®ZVT8-B68	300 кГц ... 8 ГГц	1300.1506.18

Наименование	Тип устройства	Диапазон частот	Код заказа
Специальные аппаратные опции, только для R&S®ZVT20			
Встроенный сумматор ³⁾	R&S®ZVT20-B11	10 МГц ... 20 ГГц	1300.1658.02
Прямой доступ к генератору/приемнику для портов 1...6, 20 ГГц	R&S®ZVT20-B16	10 МГц ... 20 ГГц	1300.1706.11-16
Ступенчатый аттенуатор генератора для порта 1	R&S®ZVT20-B21	10 МГц ... 20 ГГц	1300.1558.02
Ступенчатый аттенуатор генератора для порта 3	R&S®ZVT20-B23	10 МГц ... 20 ГГц	1300.1564.02
Ступенчатый аттенуатор приемника для порта 1	R&S®ZVT20-B32	10 МГц ... 20 ГГц	1300.1570.02
Ступенчатый аттенуатор приемника для порта 3	R&S®ZVT20-B34	10 МГц ... 20 ГГц	1300.1587.02
Дополнительный порт 3 (порты 1 и 2 входят в базовый блок)	R&S®ZVT20-B63	10 МГц ... 20 ГГц	1300.1606.03
Дополнительный порт 4 (требуется порты 1...3)	R&S®ZVT20-B64	10 МГц ... 20 ГГц	1300.1606.04
Дополнительный порт 5 (требуется порты 1...4)	R&S®ZVT20-B65	10 МГц ... 20 ГГц	1300.1606.05
Дополнительный порт 6 (требуется порты 1...5)	R&S®ZVT20-B66	10 МГц ... 20 ГГц	1300.1606.06
Принадлежности (см. техническое описание)			
Тестовые кабели (отдельные), опции R&S®ZV-Z91, -Z92, -Z93, -Z191, -Z192, -Z193			
Наборы для калибровки, опции R&S®ZV-Z121, -Z132, -Z218, -Z224, -Z229, -Z235, -Z270, -Z26, -Z27, -Z52, -Z53, -Z54, -Z55, -Z58, -Z59, -WR03...15, ZCAN			
Преобразователи частоты (одно устройство) ¹⁾	R&S®ZVA-ZX	50 ГГц ... 500 ГГц	
Библиотека Visa I/O	VISA I/O-BIB		1161.8473.02

¹⁾ Опции R&S®ZVA-Z110 и R&S®ZVA-K8 могут использоваться только в составе анализатора R&S®ZVT20.

²⁾ Требуется наличие второго внутреннего источника, т. е. анализатора R&S®ZVT8 с тремя и более портами (для R&S®ZVT20 – по требованию).

³⁾ Встроенный сумматор для вывода на порт одного двухтонального сигнала. Требуется наличие второго внутреннего источника (т. е. анализатора R&S®ZVT20 с тремя и более портами), а также опции аттенуатора генератора (R&S®ZVT20 B21 и R&S®ZVT20-B23).

Многопортовый векторный анализатор электрических цепей R&S®ZNBТ

До 24 измерительных портов

R&S®ZNBТ8: от 9 кГц до 8,5 ГГц

R&S®ZNBТ20: от 100 кГц до 20 ГГц



Утвержденный тип средств измерений.
Регистрационный номер в Госреестре: 66923-17

6

Краткое описание

Серией R&S®ZNBТ компания Rohde&Schwarz расширяет свою линейку многопортовых анализаторов цепей. Это первый в мире векторный анализатор цепей, с количеством портов до 24, учитывающий потребности в испытаниях многопортовых устройств, как в процессе разработки, так и на производстве. R&S®ZNBТ – это серия анализаторов цепей, основанная на платформе R&S®ZNB, но без дисплея и клавиш управления на передней панели. Для ручного управления можно воспользоваться мышью, клавиатурой и внешним монитором, или с помощью удалённого доступа по шине IEC/IEEE или LAN.



В зависимости от модели, базовый блок имеет либо 4 порта (ZNBТ8), либо 8 портов (ZNBТ20). Увеличить количество портов до 24 можно путём апгрейда группами по 4 порта. В отличие от решений, основанных на базе 2-х-или 4-х-портовых анализаторов с матрицами переключения, каждый порт ZNBТ оснащен собственным рефлектометром, что обеспечивает максимальную производительность с точки зрения скорости измерений, выходной мощности, чувствительности и динамического диапазона, независимо от количества портов.

Основные свойства

- | Модели с 8-ю портами и более имеют 2 независимых источника;
- | Широкий динамический диапазон до 140 дБ;
- | Более чем 100 трасс и каналов;
- | Сегментированное свипирование для оптимизации скорости и точности;
- | Интерфейс для управления внешним оборудованием;
- | Простая конфигурация для многопортовых измерений;
- | Ручные и автоматические методы калибровки, оптимизированные для многопортовых решений.

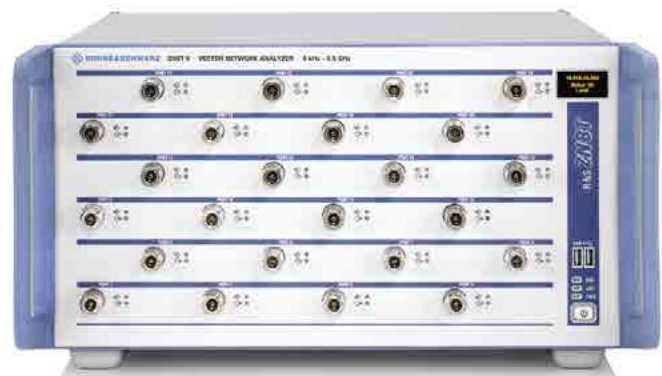

Характерные особенности

Высокая производительность

Особая архитектура аппаратных средств позволяет рассматривать каждый измерительный порт как источник и приемник сигнала одновременно, в связи с чем, имеется возможность объединять измерительные порты в группы. Измерения на отдельных группах измерительных портов, можно синхронизировать между собой. Это позволяет параллельно измерять несколько тестируемых устройств или несколько сигнальных трактов одного устройства. Например, на 24-портовом приборе можно измерить коэффициент отражения 24 независимых испытываемых устройств (ИУ) за один цикл свипирования, или измерить коэффициент передачи для 12 независимых ИУ, или провести параллельные измерения для 6-ти 4-портовых ИУ.

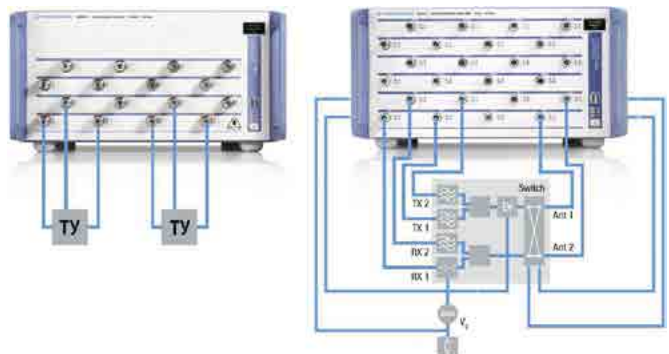

Комплексный анализ пассивных и активных компонентов

- | Более чем 100 трасс и каналов для комплексной характеристики компонентов;
- | Широкий диапазон виртуальных согласующих цепей для встраивания / исключения в реальном времени;
- | Контроль последовательности испытаний с помощью TTL сигналов;
- | Опция ZNBТ-K2 дает наглядное представление о характеристиках устройств во временной области, а опция ZNBТ-K20, являясь ее дополнением, дает возможность анализа глазковых диаграмм.

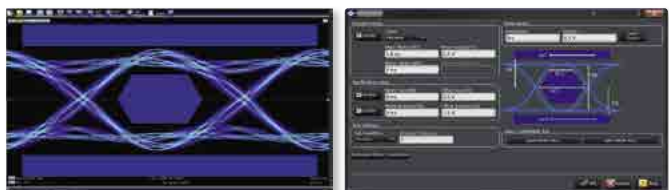

- I Опция ZNBT-K4 (измерения с преобразованием частоты) позволяет выполнять независимую настройку частот, на измерительных портах анализатора при измерении параметров смесителей и усилителей. В случае использования внешнего генератора, для его контроля, необходима опция ZVAB-B44. При наличии второго внутреннего источника (модели с 8-портами и более) измерения могут быть выполнены без использования дополнительного внешнего генератора.
- I Опция ZNBT-K14 позволяет выполнять интермодуляционные измерения (также необходима опция ZNBT-K4). Измерения позволяют получить результаты двух различных типов:

- При измерениях с разверткой (по мощности или по частоте) отображаются интермодуляционные величины в зависимости от частоты или мощности нижнего тона.
- При измерении спектра интермодуляционных сигналов (CW Mode Spectrum) частота и мощность нижнего и верхнего тонов остается неизменной, а анализатор отображает все интермодуляционные составляющие в окрестности сигналов вплоть до выбранного порядка.

- I DC-входы (опция -B81) 4 BNC-разъема на задней панели прибора для измерения характеристик источников питающих напряжений и напряжений настройки.

Краткие технические характеристики

	R&S®ZNBT8	R&S®ZNBT20
Диапазон частот	9 кГц – 8,5 ГГц	100 кГц – 20 ГГц
Разрешение по частоте	1 Гц (1 мГц с опцией ZNBT-K19)	
Стабильность (старение) опорного генератора	+/- 1x10 ⁻⁶ в год штатно +/- 1x10 ⁻⁷ в год с опцией ZNBT8-B4	
Количество измерительных портов	4 штатно 8 с опц. ZNBT8-B108 12 с опц. ZNBT8-B112 16 с опц. ZNBT8-B116 20 с опц. ZNBT8-B120 24 с опц. ZNBT8-B124	8 штатно 12 с опц. ZNBT20-B112 16 с опц. ZNBT20-B116 20 с опц. ZNBT20-B120 24 с опц. ZNBT20-B124
Тип измерительных портов	N (розетка)	3,5 мм (вилка)
Импеданс	50 Ω	
Динамический диапазон	до 140 дБ (тип) (без опц. ступ. аттенуаторов)	до 130 дБ (тип)
Полосы фильтра ПЧ	от 1 Гц до 1 МГц (до 10 МГц с опцией ZNBT-K17)	
Количество точек измерений	от 2 до 100'001 (на трассу)	
Время измерения	201 точка, span 200 МГц, полоса фильтра ПЧ 1 МГц, центральная частота 5,1 ГГц	
	< 2 мс	< 3,5 мс
Время переключения между каналами	< 8 мс (макс. 2'001 точек)	
Погрешность измерения коэффициента передачи	< 0,04 дБ или < 0,3° (выше 100 кГц; уровень -40 дБ до +5 дБ)	≤ 0,06 дБ или ≤ 0,4° (выше 100 кГц; уровень -35 дБ до +5 дБ)
Погрешность измерения коэффициента отражения	≤ 0,18 дБ или ≤ 1,2° (100 кГц – 4,5 ГГц; при -3 дБ)	≤ 0,10 дБ или ≤ 0,6° (100 кГц – 10 ГГц; при 0 дБ)
Диапазон выходной мощности	Без опции расширения диапазона мощности B21-B26	
	-55 дБм до +13 дБм (тип. +15 дБм)	-30 дБм до +10 дБм (тип. +12 дБм)
	С опцией расширения диапазона мощности B21-B26	
	-85 дБм до +13 дБм (тип. +15 дБм)	-60 дБм до +10 дБм (тип. +12 дБм)
Разрешение по мощности	0,01 дБ	
Максимальный номинальный уровень входной мощности	+ 13 дБм	
Уровень повреждения	+ 27 дБм (или 30 В DC)	
Питание	100-240 В, 50-60 Гц и 400 Гц	
Потребляемая мощность	4 порта 199 Вт (тип) 8 портов 267 Вт (тип) 12 портов 357 Вт (тип) 16 портов 432 Вт (тип) 20 портов 517 Вт (тип) 24 порта 586 Вт (тип)	8 портов 256 Вт (тип) 12 портов 343 Вт (тип) 16 портов 450 Вт (тип)
Габаритные размеры (Ш-В-Г)	463 мм – 240 мм – 612 мм	
Масса с упаковкой	4 порта 28 кг 8 портов 30 кг 12 портов 35 кг 16 портов 37 кг 20 портов 42 кг 24 порта 44 кг	8 портов 33 кг 12 портов 40 кг 16 портов 42 кг 20 портов 49 кг 24 порта 51 кг

Информация для заказа

Описание	Наименование	Код заказа
Векторный анализатор цепей: 4 порта, 9 кГц – 8,5 ГГц	R&S®ZNBT8	1318.7006.24
Векторный анализатор цепей: 8 портов, 100 кГц – 20 ГГц	R&S®ZNBT20	1332.9002.24
Увеличение количества портов		
Дополнительные порты 5-8 для R&S®ZNBT8	R&S®ZNBT8-B108	1319.4200.02
Дополнительные порты 9-12 для R&S®ZNBT8	R&S®ZNBT8-B112	1319.4217.02
Дополнительные порты 13-16 для R&S®ZNBT8	R&S®ZNBT8-B116	1319.4223.02
Дополнительные порты 17-20 для R&S®ZNBT8	R&S®ZNBT8-B120	1319.4230.02
Дополнительные порты 21-24 для R&S®ZNBT8	R&S®ZNBT8-B124	1319.4246.02
Дополнительные порты 9-12 для R&S®ZNBT20	R&S®ZNBT20-B112	1332.9454.02
Дополнительные порты 13-16 для R&S®ZNBT20	R&S®ZNBT20-B116	1332.9460.02
Дополнительные порты 17-20 для R&S®ZNBT20	R&S®ZNBT20-B120	1332.9302.02
Дополнительные порты 21-24 для R&S®ZNBT20	R&S®ZNBT20-B124	1332.9319.02
Расширение диапазона мощности		
Для портов 1-4 R&S®ZNBT8	R&S®ZNBT8-B21	1319.4252.02
Для портов 5-8 R&S®ZNBT8	R&S®ZNBT8-B22	1319.4269.02
Для портов 9-12 R&S®ZNBT8	R&S®ZNBT8-B23	1319.4275.02
Для портов 13-16 R&S®ZNBT8	R&S®ZNBT8-B24	1319.4281.02
Для портов 17-20 R&S®ZNBT8	R&S®ZNBT8-B25	1319.4298.02
Для портов 21-24 R&S®ZNBT8	R&S®ZNBT8-B26	1319.4300.02
Для портов 1-4 R&S®ZNBT20	R&S®ZNBT20-B21	1332.9348.02
Для портов 5-8 R&S®ZNBT20	R&S®ZNBT20-B22	1332.9354.02
Для портов 9-12 R&S®ZNBT20	R&S®ZNBT20-B23	1332.9360.02
Для портов 13-16 R&S®ZNBT20	R&S®ZNBT20-B24	1332.9377.02
Для портов 17-20 R&S®ZNBT20	R&S®ZNBT20-B25	1332.9383.02
Для портов 21-24 R&S®ZNBT20	R&S®ZNBT20-B26	1332.9390.02
Ступенчатые аттенуаторы приемника		
Для портов 1-4 R&S®ZNBT8	R&S®ZNBT8-B361	1319.4317.02
Для портов 5-8 R&S®ZNBT8	R&S®ZNBT8-B362	1319.4323.02
Для портов 9-12 R&S®ZNBT8	R&S®ZNBT8-B363	1319.4330.02
Для портов 13-16 R&S®ZNBT8	R&S®ZNBT8-B364	1319.4346.02
Для портов 17-20 R&S®ZNBT8	R&S®ZNBT8-B365	1319.4352.02
Для портов 21-24 R&S®ZNBT8	R&S®ZNBT8-B366	1319.4369.02
Повышение стабильности опорного генератора	R&S®ZNBT-B4	1332.9477.02
Интерфейс GPIB	R&S®ZNBT-B10	1332.9483.02
Интерфейс для управления внешними устройствами	R&S®ZNBT-B12	1332.9490.02
Дополнительный сменный ЖД, 64 бит для LPW10/11	R&S®ZNBT-B19	1332.9283.xx
Входы для измерений по постоянному току (DC INPUT) (4шт)	R&S®ZNBT-B81	1332.9502.02
Анализ во временной области	R&S®ZNBT-K2	1318.8425.02
Расширенный анализ во временной области	R&S®ZNBT-K20	1319.4400.02
Преобразование частоты (требуется опц. ZVAB-B44 для контроля внешними генераторами через шину IEC/IEEE. 2-й внутренний источник в комплекте, начиная с модели ZNBT8-B112)	R&S®ZNBT-K4	1318.8431.02
Интермодуляционные измерения (требуется опц. ZNBT-K4)	R&S®ZNBT-K14	1318.8448.02
Расширение полосы ПЧ до 10 МГц	R&S®ZNBT-K17	1318.8454.02
Разрешающая способность по частоте 1 мГц	R&S®ZNBT-K19	1319.4000.02
Интерфейс для управления сортировщиком (Handler I/O)	R&S®ZNBT-Z14	1326.6640.05
Комплект для установки в 19-дюймовую стойку	R&S®ZZA-KN5	1175.3040.00
Кабель управления DIG-IQ для подключения к матрицам	R&S®ZN-B121	1323.9290.00

Блок расширения R&S®ZVAX-TRMxx для анализаторов цепей серии ZVA

Полный контроль сигналов для измерения характеристик активных радиочастотных компонентов

Краткое описание

Совместно с анализатором цепей R&S®ZVA/ZVT¹⁾ обеспечивает возможность формирования сигналов для проведения сложных измерений на активных устройствах. Например, он позволяет проводить измерения импульсных сигналов или измерения коэффициента шума приемопередающих модулей (ППМ). Блок расширения R&S®ZVAX-TRM и анализатор цепей R&S®ZVA могут быть использованы для конфигурирования измерительных систем, работающих на частотах до 24/40/50/67 ГГц.



Основные свойства

- l Блок расширения для анализатора цепей R&S®ZVA / ZVT позволяет проводить измерения на приемопередающих модулях, приемниках, передатчиках и усилителях мощности;
- l Базовый блок поддерживает возможность работы с мощностью до +43 дБм;
- l Наличие опций для измерений в импульсном режиме, усиления сигнала, интермодуляционных измерений;
- l Модели R&S®ZVAX-TRM с рабочим диапазоном частот до 24/40/50/67 ГГц;
- l Гибкая конфигурация для работы с требуемыми измерениями;
- l Понятные диалоговые окна для настройки;
- l Автоматическое обнаружение и управления блоком расширения R&S®ZVAX-TRM через USB-интерфейс.

Входящие в состав блока модули

Базовый блок R&S®ZVAX-TRM

Базовый блок R&S®ZVAX-TRM содержит все необходимые для работы интерфейсы и каналы синхронизации, направленные ответвители высокой мощности для 1 и 2 портов, а также



порты доступа к трактам генераторов и приемников. В базовой конфигурации R&S®ZVAX-TRM поддерживает двухпортовые измерения с мощностью до 43дБм. Для таких измерений могут понадобиться дополнительные усилители или вентили в тракте генератора. Внешние аттенюаторы могут быть также добавлены в тракт приемника для предотвращения его перегрузки. Эти дополнительные компоненты должны соответствовать конкретной измерительной задаче и поставляться отдельно.

Импульсные модуляторы R&S®ZVAXxxB712/B73

Эти опции расширяют возможности базового блока добавлением импульсных модуляторов в тракты передачи 1, 2 и 3 портов. При наличии этих опций с двухпортовым анализатором R&S®ZVA возможно проводить двусторонние импульсные измерения, а с четырехпортовым R&S®ZVA с двумя или четырьмя источниками сигнала – интермодуляционные измерения в импульсном режиме. Импульсные измерения настраиваются в программном обеспечении анализатора. Импульсные модуляторы контролируются с анализатора через разъем на задней панели или с внешних импульсных генераторов. Каждый импульсный модулятор содержит делитель, позволяющий использовать немодулированный сигнал в качестве опорного.

Усилители выходного сигнала R&S®ZVAXxxB112/B134

Эти опции добавляют по два усилителя в тракты 1 и 2 порта и 3 и 4 порта соответственно. Усилители компенсируют частотно-зависимые потери в блоке R&S®ZVAX-TRM, позволяя достичь мощностей R&S®ZVA на выходе полностью снаряженного R&S®ZVAX-TRM. Более высокие уровни мощности требуют добавления пользовательских усилителей в тракт передачи.

Сумматоры R&S®ZVAXxxB213/B224

Сумматоры кардинально упрощают измерения интермодуляционных составляющих и измерение групповой задержки смесителей, объединяя сигналы 1 и 3, а также 2 и 4 портов. Это позволяет измерять, например, интермодуляционные характеристики приемопередающих модулей в обоих направлениях при наличии четырехпортового R&S®ZVA.

Малошумящие предусилители R&S®ZVAXxxB31/B32

Этими опциями обеспечивается усиление и необходимая фильтрация в измерительных портах 1 и 2 при измерениях устройств с низким КШ (порядка 1) и низким КУ (ниже 20).

Технические характеристики

Максимальная входная мощность на измерительном порте	базовый блок	+43 дБм ¹⁾
Время нарастания		< 10 нс
Отношение уровней во включенном и выключенном состояниях на частоте 10 ГГц	с опциями импульсного модулятора R&S®ZVAXxxB712/B73	> 60 дБ
Спад импульса		тип. 0,05 дБ
Задержка запуска		< 25 нс
Выходная мощность (в зависимости от установленных опций и выходной мощности анализатора цепей R&S®ZVA)	с опциями выходного усилителя R&S®ZVAXxxB112/B134	>15 дБм
Динамический диапазон при наличии всех опций	от 10МГц до 50МГц	> 90 дБ
	от 50МГц до 500МГц	> 105 дБ
	от 500МГц до 24 ГГц	> 120 дБ
	от 24 ГГц до 40 ГГц	> 110 дБ
	от 40 ГГц до 50 ГГц	> 100 дБ
	от 50 ГГц до 67 ГГц	> 90 дБ
Выходная мощность на портах источников при наличии опций B112 и B134, усилители включены, мощность на входе блока -5дБм, при наличии всех опций	от 500МГц до 10ГГц	> 5 дБм
	от 10ГГц до 20ГГц	> 1 дБм
	от 20ГГц до 40 ГГц	> -5 дБм
	от 40 ГГц до 50 ГГц	> -10 дБм
	от 50 ГГц до 67 ГГц	> -18 дБм

Информация для заказа

Наименование	Тип	Код заказа
Базовый блок		
Блок расширения для анализаторов цепей R&S®ZVA/ZVT с опцией B16, 10 МГц ... 24 ГГц	R&S®ZVAX-TRM24	1322.6500.24
Блок расширения для анализаторов цепей R&S®ZVA/ZVT с опцией B16, 10 МГц ... 40 ГГц	R&S®ZVAX-TRM40	1322.6500.40
Блок расширения для анализаторов цепей R&S®ZVA/ZVT с опцией B16, 10 МГц ... 50 ГГц	R&S®ZVAX-TRM50	1322.6500.50
Блок расширения для анализаторов цепей R&S®ZVA/ZVT с опцией B16, 10 МГц ... 67 ГГц	R&S®ZVAX-TRM67	1322.6500.67
Опции		
Маломощный предусилитель измерительного порта 1 для R&S®ZVAX-TRM24	R&S®ZVAX24B31	1322.7020.24
Маломощный предусилитель измерительного порта 2 для R&S®ZVAX-TRM24	R&S®ZVAX24B32	1322.7036.24
Импульсные модуляторы для формирования импульсных сигналов на портах 1 и 2 блока расширения R&S®ZVAX-TRM24	R&S®ZVAX24B712	1322.6969.24
Импульсный модулятор для формирования импульсных сигналов на порте 3 анализатора цепей или порте 1 блока расширения R&S®ZVAX-TRM24 (при наличии опции B213)	R&S®ZVAX24B73	1322.6975.24
Выходные усилители для увеличения выходной мощности на портах 1 и 2 блока расширения R&S®ZVAX-TRM24	R&S®ZVAX24B112	1322.6981.24
Выходные усилители для увеличения выходной мощности на портах 3 и 4 анализатора цепей или портах 1 и 2 блока расширения R&S®ZVAX-TRM24 (при наличии опций B213/B224)	R&S®ZVAX24B134	1322.6998.24
Сумматор для формирования двухтонального сигнала на порте 1 блока расширения R&S®ZVAX-TRM24 (SRC 1 + 3)	R&S®ZVAX24B213	1322.7007.24
Сумматор для формирования двухтонального сигнала на порте 2 блока расширения R&S®ZVAX-TRM24 (SRC 2 + 4)	R&S®ZVAX24B224	1322.7013.24
Маломощный предусилитель измерительного порта 1 для R&S®ZVAX-TRM40	R&S®ZVAX40B31	1322.7020.40
Маломощный предусилитель измерительного порта 2 для R&S®ZVAX-TRM40	R&S®ZVAX40B32	1322.7036.40
Импульсные модуляторы для формирования импульсных сигналов на портах 1 и 2 блока расширения R&S®ZVAX-TRM40	R&S®ZVAX40B712	1322.6969.40
Импульсный модулятор для формирования импульсных сигналов на порте 3 анализатора цепей или порте 1 блока расширения R&S®ZVAX-TRM40 (при наличии опции B213)	R&S®ZVAX40B73	1322.6975.40
Выходные усилители для увеличения выходной мощности на портах 1 и 2 блока расширения R&S®ZVAX-TRM40	R&S®ZVAX40B112	1322.6981.40
Выходные усилители для увеличения выходной мощности на портах 3 и 4 анализатора цепей или портах 1 и 2 блока расширения R&S®ZVAX-TRM40 (при наличии опций B213/B224)	R&S®ZVAX40B134	1322.6998.40
Сумматор для формирования двухтонального сигнала на порте 1 блока расширения R&S®ZVAX-TRM40 (SRC 1 + 3)	R&S®ZVAX40B213	1322.7007.40
Сумматор для формирования двухтонального сигнала на порте 2 блока расширения R&S®ZVAX-TRM40 (SRC 2 + 4)	R&S®ZVAX40B224	1322.7013.40
Маломощный предусилитель измерительного порта 1 для R&S®ZVAX-TRM50	R&S®ZVAX50B31	1322.7020.50
Маломощный предусилитель измерительного порта 2 для R&S®ZVAX-TRM50	R&S®ZVAX50B32	1322.7036.50
Импульсные модуляторы для формирования импульсных сигналов на портах 1 и 2 блока расширения R&S®ZVAX-TRM50	R&S®ZVAX50B712	1322.6969.50
Импульсный модулятор для формирования импульсных сигналов на порте 3 анализатора цепей или порте 1 блока расширения R&S®ZVAX-TRM50 (при наличии опции B213)	R&S®ZVAX50B73	1322.6975.50
Выходные усилители для увеличения выходной мощности на портах 1 и 2 блока расширения R&S®ZVAX-TRM50	R&S®ZVAX50B112	1322.6981.50
Выходные усилители для увеличения выходной мощности на портах 3 и 4 анализатора цепей или портах 1 и 2 блока расширения R&S®ZVAX-TRM50 (при наличии опций B213/B224)	R&S®ZVAX50B134	1322.6998.50
Сумматор для формирования двухтонального сигнала на порте 1 блока расширения R&S®ZVAX-TRM50 (SRC 1 + 3)	R&S®ZVAX50B213	1322.7007.50
Сумматор для формирования двухтонального сигнала на порте 2 блока расширения R&S®ZVAX-TRM50 (SRC 2 + 4)	R&S®ZVAX50B224	1322.7013.50
Маломощный предусилитель измерительного порта 1 для R&S®ZVAX-TRM67	R&S®ZVAX67B31	1322.7020.67
Маломощный предусилитель измерительного порта 2 для R&S®ZVAX-TRM67	R&S®ZVAX67B32	1322.7036.67
Импульсные модуляторы для формирования импульсных сигналов на портах 1 и 2 блока расширения R&S®ZVAX-TRM67	R&S®ZVAX67B712	1322.6969.67
Импульсный модулятор для формирования импульсных сигналов на порте 3 анализатора цепей или порте 1 блока расширения R&S®ZVAX-TRM67 (при наличии опции B213)	R&S®ZVAX67B73	1322.6975.67
Выходные усилители для увеличения выходной мощности на портах 1 и 2 блока расширения R&S®ZVAX-TRM67	R&S®ZVAX67B112	1322.6981.67
Выходные усилители для увеличения выходной мощности на портах 3 и 4 анализатора цепей или портах 1 и 2 блока расширения R&S®ZVAX-TRM67 (при наличии опций B213/B224)	R&S®ZVAX67B134	1322.6998.67
Сумматор для формирования двухтонального сигнала на порте 1 блока расширения R&S®ZVAX-TRM67 (SRC 1 + 3)	R&S®ZVAX67B213	1322.7007.67
Сумматор для формирования двухтонального сигнала на порте 2 блока расширения R&S®ZVAX-TRM67 (SRC 2 + 4)	R&S®ZVAX67B224	1322.7013.67
Принадлежности		
Набор для установки в стойку 19" блока расширения R&S®ZVAX-TRMxx (включая набор укороченных жестких соединительных ВЧ-кабелей)	R&S®ZZA-ZVAX	1325.1422.xx xx = 24/40/50/67

Блок расширения ZVAX24 для анализаторов цепей серии ZVA

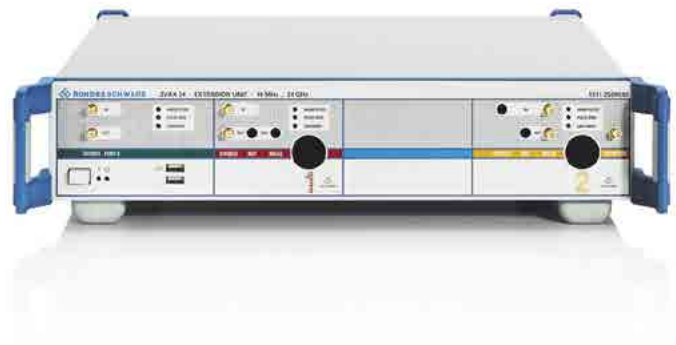

7 Блок расширения для анализаторов цепей R&S®ZVA упрощает сложные измерения с активными устройствами, такими как усилители. В зависимости от задач измерений, его конфигурация может быть настроена с использованием сумматоров, фильтров гармоник, импульсных модуляторов или согласователей высокой мощности. Блок управляется посредством графического интерфейса пользователя R&S®ZVA. Комплекс анализатора R&S®ZVA и блока R&S®ZVAX24 является полностью интегрированным единым модулем. Однако если в лаборатории используется несколько анализаторов R&S®ZVA, они могут использовать блок расширения совместно. Это обеспечивает оптимальное использование капиталовложений.

Блок расширения		
Блок расширения от 10 МГц до 24 ГГц (требуется опция R&S®ZVA-B16)	R&S®ZVAX24	1311.2509.02
Контрольный выход для порта 2 от 500 МГц до 24 ГГц (требуется опция R&S®ZVAX24)	R&S®ZVAX-B210	1311.2521.02

Конфигурация и технические характеристики

Название	Тип устройства, опции	Диапазон частот
Модуль расширения	R&S®ZVAX24	10 МГц - 24 ГГц
Отключаемый малошумящий предусилитель для порта 2	R&S®ZVAX-B203	
Контрольный выход для порта 2	R&S®ZVAX-B210	500 МГц - 24 ГГц
Сплиттер	R&S®ZVAX-B211	10 МГц - 24 ГГц
Фильтр гармоник в канале источника для порта 1	R&S®ZVAX-B251	1 ГГц - 23 ГГц
Фильтр гармоник в канале приемника для порта 2	R&S®ZVAX-B252	1 ГГц - 23 ГГц
Фильтр гармоник в канале источника для порта 3	R&S®ZVAX-B253	1 ГГц - 23 ГГц
Импульсный модулятор в канале источника для порта 1	R&S®ZVAX-B271	10 МГц - 24 ГГц
Импульсный модулятор в канале приемника для порта 2	R&S®ZVAX-B272	10 МГц - 24 ГГц
Импульсный модулятор в канале источника для порта 3	R&S®ZVAX-B273	10 МГц - 24 ГГц
Направленный ответвитель большой мощности для порта 1	R&S®ZVAX-B291	10 МГц - 24 ГГц
Направленный ответвитель большой мощности для порта 2	R&S®ZVAX-B292	10 МГц - 24 ГГц

Преобразователи частоты. Серии R&S®ZVA-Z и R&S®ZCxxx

Анализ электрических цепей
в диапазоне частот от 50 до 500 ГГц

Краткое описание

Измерения на миллиметровых волнах в диапазонах V, E, W, F, D, G, J и Y в диапазоне от 50 до 500 ГГц. Преобразователи частоты (конверторы) Rohde&Schwarz обеспечивают проведение анализа электрических цепей в диапазоне частот от 50 до 500 ГГц с использованием анализаторов цепей R&S®ZVA24/40/50/67 или R&S®ZVT20. Отличаясь высоким динамическим диапазоном, эти преобразователи устанавливают новые стандарты. Более того, они легко монтируются, очень удобны в работе и обеспечивают быстрое проведение измерений.

Семейство преобразователей

Наименование	Диапазон частот	Тип волновода	Выходная мощность	Динамический диапазон
R&S®ZVA-Z75	50-75 ГГц	WR15	+4 дБмВт	>90 (110) дБ
R&S®ZVA-Z90	60-90 ГГц	WR12	+10 дБмВт	>100 (115) дБ
R&S®ZVA-Z110	75-110 ГГц	WR10	+10 дБмВт	>100 (110) дБ
R&S®ZVA-Z110E			0 дБмВт	>95 (110) дБ
R&S®ZC110	90-140 ГГц	WM-2540	+14 дБмВт	>110 (120) дБ
R&S®ZVA-Z140		WR08	+3 дБмВт	>85 (105) дБ
R&S®ZC140		WM-2032	(+7...+9) дБмВт	>110 (120) дБ
R&S®ZC170	110-170 ГГц	WM-1651	+9 дБмВт	>90 (105) дБ
R&S®ZC220	140-220 ГГц	WM-1295	(0...+2) дБмВт	>100 (115) дБ
R&S®ZC260	170-260 ГГц	WM-1092	-4 дБмВт	>100 (110) дБ
R&S®ZC330	220-330 ГГц	WM-864	(-8...-9) дБмВт	>100 (115) дБ
R&S®ZC500	325-500 ГГц	WM-570	(-18...-13) дБмВт	>85 (100) дБ

Основные свойства

- | Автоматическая установка параметров;
- | Многопортовые измерения;
- | Изменяемая выходная мощность;
- | Импульсные измерения;
- | Простота использования.

Характерные особенности

Автоматическая установка параметров

Преобразователи частоты полностью интегрируются в ПО анализаторов R&S®ZVA/ZVT с помощью опции управления R&S®ZVA-K8. Нужно просто выбрать тип преобразователя, и анализатор автоматически установит максимальные границы частот подходящего частотного диапазона и все необходимые настройки параметров. Опция управления преобразователями также включает в себя опцию преобразования



частоты R&S®ZVA-K4, которую не нужно покупать дополнительно, если потребуется провести измерение с преобразованием частоты в отсутствие преобразователей. Анализаторы должны быть оборудованы разъемами для прямого доступа к генератору/приемнику (опция R&S®ZVxx-B16), а при использовании преобразователя R&S®ZVA-Z110E, дополнительно необходима опция внешнего контроля аттенуатором (R&S®ZVA-B8).

Двухпортовые и многопортовые измерения

Для настройки отдельного преобразователя необходимо по крайней мере два источника сигналов: источник РЧ-сигнала и источник сигнала гетеродина LO. Любой анализатор цепей R&S®ZVA с четырьмя портами или R&S®ZVT20 стремясь портами, оснащенные двумя внутренними источниками, обеспечат проведение 2-портовых измерений. Для этого потребуется только 1 анализатор электрических цепей, 2 преобразователя частоты и тестовые кабели – никаких дополнительных устройств не требуется! (При использовании 2-портового анализатора цепей R&S®ZVA потребуется внешний генератор для формирования сигналов гетеродина).



Многопортовые устройства (например, ответвители) могут тестироваться с использованием 3 или 4 преобразователей. Схема измерений может строиться на базе анализатора R&S®ZVA, внешнего генератора (например, R&S®SMF100A) и преобразователей для каждого из измерительных портов.

В свою очередь, анализатор R&S®ZVT20 с 5 или 6 портами, также обеспечит возможность проведения 4-портовых измерений (в измерительную установку будет входить до 4 преобразователей), для которых не потребуется использовать какое-либо внешнее оборудование.

Изменяемая выходная мощность

В некоторых случаях, например при испытаниях малошумящих усилителей, существует опасность перегрузки устройства. Для предотвращения данного режима необходимо иметь возможность уменьшения уровня выходной мощности. В зависимости от модели преобразователя частоты, ослабление выходной мощности можно осуществлять либо уменьшая уровень входной мощности, либо вручную, с помощью винта управления в верхней части преобразователя, либо (только в преобразователе R&S®ZVA-Z110E) при помощи электронной регулировки мощности.

Импульсные измерения

Измерительные установки с использованием преобразователей также могут работать в импульсном режиме: испытываемые устройства могут тестироваться с помощью метода измерения средних параметров импульса, метода измерения точечных параметров импульса или, например, с помощью опции импульсных измерений R&S®ZVA-K7/B7, способной генерировать импульсные последовательности в диапазоне до 500 ГГц с разрешением 12,5 нс.

Простота использования

Волноводные разъемы преобразователя располагаются на выдвигном стержне, облегчающем работу с ним. Винтовые стыки фланцев легкодоступны. В результате калибровка и подсоединение испытываемых устройств значительно упрощается. Преобразователи могут быть установлены на четыре или три ножки, высота которых регулируется, значительно облегчая регулировку фланца от измерительного порта. Преобразователи поставляются с двумя SMA-кабелями для сигналов reference и measurement и специализированным волноводным адаптером, обеспечивающим возможность использования калибровочных наборов от других производителей и эффективной защиты волноводных разъемов преобразователей от износа.

Калибровка

Калибровка анализаторов цепей в измерительных установках с преобразователями частоты выполняется с помощью специальных волноводных калибровочных наборов (информацию см. в разделе «Калибровочные наборы R&S®ZV-WRxx»). Калибровочные данные сохраняются в анализаторе и загружаются автоматически.

В ногу со временем

Новые модули R&S®ZCxx с улучшенными характеристиками по выходной мощности и динамическому диапазону пришли на смену предыдущим моделям. Частота ПЧ до 2ГГц расширила возможности работы с радиоимпульсами, встроенный механический аттенуатор также обеспечивает затухание от 0 до 40дБ, а линейная зависимость выходного уровня от входного дает возможность варьировать уровень еще на 70дБ. Особое внимание следует обратить на модификации конвертеров с отечественными сечениями волноводов ZC78 (3,6x1,8 мм), ZC118 (2,4x1,2 мм) и ZC178 (1,6x0,8 мм).



Новый дизайн корпусов (в том числе и с возможностью установки боком) дает больше возможностей по установке на рабочем столе.



Для более точного позиционирования конвертеров можно воспользоваться специальной платформой MP80SET от компании MPI со специальными «рельсами» и микрометрами.



Краткие технические характеристики

Наименование преобразователя	Тип волновода	Тип разъема противоскользящий фланец	Диапазон частот	Диапазон входной мощности	Выходная мощность при входной мощности +7 дБмВт с R&S®ZVA/ZVT	Ослабление выходной мощности			Динамический диапазон
						Аттенуатор с ручной регулировкой	Уменьшение входной мощности	Электронная регулировка	
R&S®ZVA-Z75	WR15	Прецизионный волноводный фланец, совместимый с UG387/U-M	50-75 ГГц	от +5 до +10 дБм	+4 дБмВт	от 0 до 40 дБ	-	-	>90 дБ, тип. 110 дБ
R&S®ZVA-Z90	WR12		60-90 ГГц	от -15 до +10 дБм	+10 дБмВт	-	от 0 до 70 дБ	-	>100 дБ, тип. 115 дБ
R&S®ZVA-Z110	WR10		75-110 ГГц	от -15 до +10 дБм	+10 дБмВт	от 0 до 40 дБ	от 0 до 70 дБ	-	>100 дБ, тип. 110 дБ
R&S®ZVA-Z110E				от +4 до +10 дБм	0 дБмВт	-	-	от 0 до 25 дБ	>95 дБ, тип. 110 дБ
R&S®ZC110	WM-2540		90-140 ГГц	от +5 до +10 дБм	+14 дБмВт	от 0 до 40 дБ	см. специф.	-	>110 дБ, тип. 120 дБ
R&S®ZVA-Z140	WR08			от +4 до +10 дБм	+3 дБмВт	от 0 до 40 дБ	-	-	>85 дБ, тип. >105 дБ
R&S®ZC140	WM-2032		110-170 ГГц	от +5 до +10 дБм	(+7...+9) дБмВт	от 0 до 40 дБ	см. специф.	-	>110 дБ, тип. 120 дБ
R&S®ZC170	WM-1651			от -15 до +10 дБм	+9 дБмВт	от 0 до 40 дБ	-	-	>90 дБ, тип. >105 дБ
R&S®ZC220	WM-1295 (WR05)		140-220 ГГц	от -15 до +10 дБм	(0...+2) дБмВт	от 0 до 40 дБ	см. специф.	-	>100 дБ, тип. 115 дБ
R&S®ZC260	WM-1092		170-260 ГГц	от +5 до +10 дБм	-4 дБмВт	от 0 до 40 дБ	см. специф.	-	>100 дБ, тип. 110 дБ
R&S®ZC330	WM-864 (WR03)		220-330 ГГц	от -15 до +10 дБм	(-8...-9) дБмВт	от 0 до 40 дБ	см. специф.	-	>100 дБ, тип. 115 дБ
R&S®ZC500	WM-570		325-500 ГГц	от -15 до +10 дБм	(-18...-13) дБмВт	от 0 до 40 дБ	см. специф.	-	>85 (100) дБ

7

Информация для заказа

Наименование	Тип устройства	Код заказа
Преобразователи частоты в соответствии с ГОСТ 13317-89		
Преобразователь частоты WG 3,6 x 1,8 мм, от 53 до 78 ГГц	R&S®ZC78	3626.5356.02
Преобразователь частоты WG 2,4 x 1,2 мм, от 78 до 118 ГГц	R&S®ZC118	3625.5362.02
Преобразователь частоты WG 1,6 x 0,8 мм, от 118 до 178 ГГц	R&S®ZC178	3630.2135.02
Преобразователи частоты в соответствии с IEEE Std 1785.1 и EIA RS-261-B		
Преобразователь частоты WR15, от 50 до 75 ГГц	R&S®ZVA-Z75	1307.7400.02
Преобразователь частоты WR12, от 60 до 90 ГГц	R&S®ZVA-Z90	1322.3024.02
Преобразователь частоты WR10, от 75 до 110 ГГц	R&S®ZVA-Z110	1307.7000.03
Преобразователь частоты WR10, от 75 до 110 ГГц	R&S®ZVA-Z110E	1307.7000.40
Преобразователь частоты WM-2540, от 75 до 110 ГГц	R&S®ZC110	1323.7617.02
Преобразователь частоты WR08, от 90 до 140 ГГц	R&S®ZVA-Z140	1307.7800.02
Преобразователь частоты WM-2032, от 90 до 140 ГГц	R&S®ZC140	1323.7623.02
Преобразователь частоты WM-1651, от 110 до 170 ГГц	R&S®ZC170	1323.7630.02
Преобразователь частоты WM-1295, от 140 до 220 ГГц	R&S®ZC220	1323.7646.02
Преобразователь частоты WM-1092, от 170 до 260 ГГц	R&S®ZC260	3628.5682.02
Преобразователь частоты WM-1295, от 220 до 330 ГГц	R&S®ZC330	1323.7669.02
Преобразователь частоты WM-570, от 325 до 500 ГГц	R&S®ZC500	1323.7681.02
ПО для управления преобразователями R&S®ZVA24, 40, 50, 67 и ZVT20, включая R&S®ZVA-K4	R&S®ZVA-K8	1307.7022.02
Электронная регулировка мощности (для R&S®ZVA-Z110E) при использовании с R&S®ZVA24, 40, 50, 67	R&S®ZVA-B8	1307.6026.02
Волноводный калибровочный набор WG 3,6 x 1,8 мм, от 53 до 78 ГГц	R&S®ZV-RU78	3626.5379.02
Волноводный калибровочный набор WG 2,4 x 1,2 мм, от 78 до 118 ГГц	R&S®ZV-RU118	3626.5385.02
Волноводный калибровочный набор WG 1,6 x 0,8 мм, от 118 до 178 ГГц	R&S®ZV-RU178	3630.2141.02
Волноводный калибровочный набор WR15 (без скользящего согласования), от 50 до 75 ГГц	R&S®ZV-WR15	1307.7500.30
Волноводный калибровочный набор WR15 (со скользящим согласованием), от 50 до 75 ГГц	R&S®ZV-WR15	1307.7500.31
Волноводный калибровочный набор WR12 (без скользящего согласования), от 60 до 90 ГГц	R&S®ZV-WR12	1307.7700.10
Волноводный калибровочный набор WR12 (со скользящим согласованием), от 60 до 90 ГГц	R&S®ZV-WR12	1307.7700.11
Волноводный калибровочный набор WR10 (без скользящего согласования), от 75 до 110 ГГц	R&S®ZV-WR10	1307.7100.10
Волноводный калибровочный набор WR10 (со скользящим согласованием), от 75 до 110 ГГц	R&S®ZV-WR10	1307.7100.11
Волноводный калибровочный набор WR08 (без скользящего согласования), от 90 до 140 ГГц	R&S®ZV-WR08	1307.7900.10
Волноводный калибровочный набор WR08 (со скользящим согласованием), от 90 до 140 ГГц	R&S®ZV-WR08	1307.7900.11
Волноводный калибровочный набор WR06 (без скользящего согласования), от 110 до 170 ГГц	R&S®ZV-WR06	1311.8807.10
Волноводный калибровочный набор WR06 (со скользящим согласованием), от 110 до 170 ГГц	R&S®ZV-WR06	1311.8807.11
Волноводный калибровочный набор WR05 (без скользящего согласования), от 140 до 220 ГГц	R&S®ZV-WR05	1307.8106.10
Волноводный калибровочный набор WR05 (со скользящим согласованием), от 140 до 220 ГГц	R&S®ZV-WR05	1307.8106.11
Волноводный калибровочный набор WR03 (без скользящего согласования), от 220 до 325 ГГц	R&S®ZV-WR03	1307.7300.30
Волноводный калибровочный набор WR03 (со скользящим согласованием), от 220 до 325 ГГц	R&S®ZV-WR03	1307.7300.31
Волноводный калибровочный набор WR02 (без скользящего согласования), от 325 до 500 ГГц	R&S®ZV-WR02	1314.5550.10
Ящик для транспортировки (для преобразователей R&S®ZCxxx)	R&S®ZCSTC	1323.7730.00
Источник питания преобразователей R&S®ZCxxx (может использоваться для 2-х преобразователей)	R&S®ZCPS	1325.6101.02
Кабель DC-питания преобразователей ZCxx (на 40 см длиннее чем стандартный кабель)	R&S®ZCPC	1323.7952.00
Комплект адаптеров (для использования с R&S®ZVA24 (модель 28) или R&S®ZVA40 (модель 48))	R&S®ZCAK	1323.7746.24
Комплект адаптеров (для использования с R&S®ZVA50)	R&S®ZCAK	1323.7746.50
Комплект адаптеров (для использования с R&S®ZVA67)	R&S®ZCAK	1323.7746.67
Тарированный ключ для волноводного фланца	R&S®ZV-Z1000	1314.5467.02
Угловой тарированный ключ для волноводного фланца	R&S®ZCTW	1175.2014.02
Угловой ключ для волноводного фланца	R&S®ZCAW	1175.1960.00

Устройства расширения количества портов (матрицы переключений) R&S®ZN-Z84 и R&S®ZN-Z85



7

Устройства расширения портов (Матрицы переключений или Коммутационные матрицы) представляют собой многопортовые модули коммутации для увеличения количества измерительных портов (до 48) векторных анализаторов цепей ZNB/ZNBT8. Матрицы конструктивно выполнены на основе твердотельных переключателей, имеют отличное согласование портов, низкие вносимые потери и позволяют проводить полные перекрестные измерения: S-параметров, волновых величин и отношений. Данные решения могут быть использованы при разработке и тестировании делителей и сумматоров, переключателей, сложных антенных систем и других многопортовых устройств.



Конфигурация и технические характеристики	
Диапазон частот	
R&S®ZN-Z84	от 10 МГц до 8,5 ГГц
R&S®ZN-Z85	от 10 МГц до 20 ГГц
Импеданс	50 Ω
Тип разъемов для подключения к ВАЦ	SMA-female (гнездо)
Повреждающий уровень СВЧ	+23 дБм
Повреждающий уровень постоянного напряжения	12 В
Тип измерительных портов	SMA-female (гнездо)
Количество портов у ВАЦ	2 или 4 в зависимости от модели
Количество измерительных портов	6 (2 портовый ВАЦ) ZN-Z84 или ZN-Z85
	12 (2 портовый ВАЦ) ZN-Z84,B22
	12 (4 портовый ВАЦ) ZN-Z84,B24 или ZN-Z85 B24
	18 (2 портовый ВАЦ) ZN-Z84,B32
	18 (4 портовый ВАЦ) ZN-Z84,B34
	24 (2 портовый ВАЦ) ZN-Z84,B42
24 (4 портовый ВАЦ) ZN-Z84,B44	
Время переключения	<1 мс (ном.) через USB
	<2 мс (ном.) через LAN
	<100 мкс (ном.) прямое подключение

Информация для заказа

Наименование	Тип устройства	Код заказа
Матрица переключения: 6 портов, 8,5 ГГц, 2-портовый ВАЦ	R&S®ZN-Z84	1319.4500.02
Матрица переключения: 6 портов, 20 ГГц, 2-портовый ВАЦ	R&S®ZN-Z85	1326.4777.02
Опции и принадлежности		
Дополнительные порты 7-12, 2-портовый ВАЦ	R&S®ZN-Z84 B22	1319.4969.22
Дополнительные порты 7-12, 4-портовый ВАЦ	R&S®ZN-Z84 B24	1319.4969.24
Дополнительные порты 13-18, 2-портовый ВАЦ	R&S®ZN-Z84 B32	1319.4969.32
Дополнительные порты 13-18, 4-портовый ВАЦ	R&S®ZN-Z84 B34	1319.4969.34
Дополнительные порты 19-24, 2-портовый ВАЦ	R&S®ZN-Z84 B42	1319.4969.42
Дополнительные порты 19-24, 4-портовый ВАЦ	R&S®ZN-Z84 B44	1319.4969.44
Дополнительные порты 7-12, 4-портовый ВАЦ	R&S®ZN-Z85 B24	1326.4831.24
Полужесткие кабели N(m)-3.5мм(m), 10 МГц – 8.5 ГГц для подключения 2 модулей ZN-Z84 к 4-портовому ZNB4 или ZNB8	R&S®ZN-Z28	1326.6605.02
Кабель управления R&S DIG-IQ для подключения к анализаторам ZNB/T (в анализаторах необходима опция ZNB-B12)	R&S®ZNB-B121	1323.9290.00

Измерительные кабели.

Гарантированные уровни надёжности, повторяемости и точности результатов

Измерительные кабели обеспечивают необходимое соединение при использовании анализатора цепей совместно с различным дополнительным испытательным оборудованием.

Компания Rohde&Schwarz предлагает широкий выбор фазостабильных кабелей, гарантирующих требуемые уровни надёжности, повторяемости и точности результатов. Специальная технология обеспечивает защиту от чрезмерного изгиба, при этом не уменьшая гибкость кабелей, необходимую для проведения измерений.

Кабели серии ZV-Z9x специально предназначены для прецизионных измерений, где требуется повышенная фазовая стабильность и механическая гибкость. Полужесткие кабели общего назначения серии ZV-Z19x подходят для большинства прикладных задач. Обе серии измерительных кабелей выпускаются под различные диапазоны частот, типы ВЧ-разъемов и различных длин.



Точность измерений

Результат любого измерения подвержен неопределенности, характеризующейся ожидаемым статистическим отклонением измеренных значений от их истинного значения. Одним из типов измерительной неопределенности являются Случайные ошибки измерений – для них возможно только статистическое описание, и они не поддаются систематической коррекции. Важным фактором для снижения случайных ошибок измерений является повторяемость, описывающая корреляцию между последовательными измерениями. Здесь существенное значение имеет не только качество кабелей. При затягивании соединительных гаек разъемов следует использовать динамометрический (тарированный) ключ. В процессе присоединения разъема нужно затягивать только гайку. Вращение разъема вызовет ненужное напряжение в контактах разъема, что может привести к повышенному износу. Кроме соединительных разъемов, влияние на повторяемость измерений оказывают используемые измерительные кабели.

7

Краткие технические характеристики и информация для заказа

Частотный диапазон	Тип разъема для подключения к ВАЦ	Тип разъема для подключения к ИУ	Длина	Минимальный радиус изгиба	Фазовая стабильность	Наименование	Код заказа
от 0 до 3 ГГц	N (вилка) 75 Ω	N (вилка) 75 Ω	610 мм (24")	Нет данных	Нет данных	R&S®ZV-Z194	1306.4542.24
	N (вилка) 75 Ω	N (вилка) 75 Ω	914 мм (36")	Нет данных	Нет данных	R&S®ZV-Z194	1306.4542.36
от 0 до 8 ГГц	N (вилка)	N (розетка)	1 м	Нет данных	Нет данных	R&S®FSH-Z320 бронированный	1309.6600.00
	N (вилка)	N (розетка)	3 м	Нет данных	Нет данных	R&S®FSH-Z321 бронированный	1309.6617.00
от 0 до 18 ГГц	N (вилка) прецизионный	N (вилка) прецизионный	635 мм (25")	57 мм (2,25")	< 2,8°	R&S®ZV-Z91	1301.7572.25
	N (вилка) прецизионный	N (вилка) прецизионный	965 мм (38")	57 мм (2,25")	< 5,2°	R&S®ZV-Z91	1301.7572.38
	N (вилка) прецизионный	N (вилка) прецизионный	610 мм (24")	26 мм (1")	< 4,7°	R&S®ZV-Z191	1301.4507.24
	N (вилка) прецизионный	N (вилка) прецизионный	914 мм (36")	26 мм (1")	< 4,7°	R&S®ZV-Z191	1301.4507.36
	N (вилка) прецизионный	3,5 мм (вилка) повыш. прочности	635 мм (25")	57 мм (2,25")	< 2,8°	R&S®ZV-Z92	1301.7589.25
	N (вилка) прецизионный	3,5 мм (вилка) повыш. прочности	965 мм (38")	57 мм (2,25")	< 5,2°	R&S®ZV-Z92	1301.7589.38
	N (вилка) прецизионный	3,5 мм (вилка)	610 мм (24")	26 мм (1")	< 4,7°	R&S®ZV-Z192	1301.4513.24
	N (вилка) прецизионный	3,5 мм (вилка)	914 мм (36")	26 мм (1")	< 4,7°	R&S®ZV-Z192	1301.4513.36
от 0 до 26,5 ГГц	3,5 мм (розетка) повыш. прочности	3,5 мм (вилка) повыш. прочности	635 мм (25")	57 мм (2,25")	< 3,9°	R&S®ZV-Z93	1301.7595.25
	3,5 мм (розетка) повыш. прочности	3,5 мм (вилка) повыш. прочности	965 мм (38")	57 мм (2,25")	< 7,4°	R&S®ZV-Z93	1301.7595.38
	3,5 мм (розетка)	3,5 мм (вилка)	610 мм (24")	26 мм (1")	< 6,6°	R&S®ZV-Z193	1306.4520.24
	3,5 мм (розетка)	3,5 мм (вилка)	914 мм (36")	26 мм (1")	< 6,6°	R&S®ZV-Z193	1306.4520.36
	3,5 мм (розетка)	3,5 мм (вилка)	1524 мм (60")	26 мм (1")	Нет данных	R&S®ZV-Z193	1306.4520.60
	3,5 мм (вилка)	3,5 мм (вилка)	1524 мм (60")	26 мм (1")	Нет данных	R&S®ZV-Z193	1306.4520.61
	3,5 мм (вилка)	3,5 мм (вилка)	635 мм (25")	57 мм (2,25")	< 3,7°	R&S®ZV-Z95	1301.7608.25
от 0 до 40 ГГц	2,92 мм (розетка) повыш. прочности	2,92 мм (вилка) повыш. прочности	965 мм (38")	57 мм (2,25")	< 7,3°	R&S®ZV-Z95	1301.7608.38
	2,92 мм (розетка) повыш. прочности	2,92 мм (вилка) повыш. прочности	610 мм (24")	26 мм (1")	< 9,6°	R&S®ZV-Z195	1306.4536.24
	2,92 мм (розетка)	2,92 мм (вилка)	914 мм (36")	26 мм (1")	< 9,6°	R&S®ZV-Z195	1306.4536.36
	2,4 мм (розетка) повыш. прочности	2,4 мм (вилка) повыш. прочности	635 мм (25")	57 мм (2,25")	< 8,0°	R&S®ZV-Z97	1301.7637.25
от 0 до 50 ГГц	2,4 мм (розетка)	2,4 мм (вилка)	610 мм (24")	26 мм (1")	< 11,8° (тип.6°)	R&S®ZV-Z197	1306.4571.24
	2,4 мм (розетка)	2,4 мм (вилка)	914 мм (36")	26 мм (1")	< 11,8° (тип.6°)	R&S®ZV-Z197	1306.4571.36
	1,85 мм (розетка) повыш. прочности	1,85 мм (вилка) повыш. прочности	635 мм (25")	57 мм (2,25")	< 8,5°	R&S®ZV-Z96	1301.7614.25
от 0 до 67 ГГц	1,85 мм (розетка)	1,85 мм (вилка)	610 мм (24")	26 мм (1")	< 14,6° (тип.8°)	R&S®ZV-Z196	1306.4559.24
	1,85 мм (вилка)	1,85 мм (вилка)	610 мм (24")	26 мм (1")	< 14,6° (тип.8°)	R&S®ZV-Z196	1306.4559.25
	1,85 мм (розетка)	1,85 мм (вилка)	914 мм (36")	26 мм (1")	Нет данных	R&S®ZV-Z196	1306.4559.36
	1,85 мм (вилка)	1,85 мм (вилка)	914 мм (36")	26 мм (1")	Нет данных	R&S®ZV-Z196	1306.4559.37
	1,00 мм (розетка)	1,00 мм (вилка)	160 мм (6")	Нет данных	Нет данных	R&S®ZV-Z198	1306.4565.06

Калибровочные наборы. Поверочные наборы.

Механические наборы R&S®ZV-Z218/-Z224/-Z229/-Z235/-Z270 являются утвержденным типом средств измерений, вследствие чего могут применяться для поверки скалярных и векторных анализаторов цепей.



Утвержденный тип средств измерений
Регистрационный номер в Госреестре 52112-12, 56592-14

7

Наборы калибровочных и поверочных мер предназначены для калибровки и проверки анализаторов цепей и, соответственно, необходимы для достижения высокой точности измерений. Компания Rohde&Schwarz предлагает целый ряд коаксиальных и волноводных, механических и электронных наборов (комплектов). Наборы имеют разное конструктивное исполнение и, главным образом, призваны обеспечить различные техники (методы) калибровки под индивидуальные требования пользователей.

Точность измерений

Результат любого измерения подвержен неопределенности, характеризуемой ожидаемым статистическим отклонением измеренных значений от их истинного значения. Одним из типов измерительной неопределенности являются Систематические ошибки измерений – Такие ошибки возникают воспроизводимым образом и могут быть скорректированы с помощью надлежащих вычислительных процедур. Однако полная коррекция невозможна из-за случайных флуктуаций, накладывающихся на результаты измерений.

Параметры искажающих цепей могут быть обозначены как компоненты ошибки. Математическая компенсация влияния искажающей цепи представляет собой коррекцию системной ошибки, зависящая от точности определения компонентов ошибки, для определения которых применяется процедура, известная как Калибровка. На измерительной установке (анализатор цепей с кабелями измерительных портов и, возможно, с адаптерами или с тестовыми приспособлениями) последовательно выполняется несколько предварительных измерений, входящих в набор Калибровочных стандартов. Стандарты представляют собой устройства с известными параметрами (описываются с помощью специальных коэффициентов (или комплексных S-параметров), и хранятся на USB-носителе). Каждая конкретная техника (метод) калибровки определяет, какие параметры применяемых стандартов должны быть заранее известны, и должны быть введены в анализатор цепей. Впоследствии, в цепочке обработки информации, рассчитываются скорректированные значения измеряемых параметров уже самого тестируемого устройства (ТУ).

Из множества калибровочных стандартов упомянем некоторые: Нагрузка короткого замыкания (КЗ) (short – “S”); На-



грузка холостого хода (XX) (open – “O”); Согласованная нагрузка (СН) (match – “M”); Проходной переход (through – “T”); Неизвестный проходной переход (unknown – “U”); Отражение (reflect – “R”); Линия (line – “L”) и т.д. После этого становятся понятны аббревиатуры различных техник (методов) калибровки и используемые в них меры: OSM, TOSM, UOSM, TRL... В процессе использования калибровочного набора нагрузки должны прикручиваются к опорной плоскости измерительной установки с определенным усилием. Это обеспечивается применением специального тарированного ключа. Без выполнения указанного требования точность калибровки и последующих измерений может оказаться существенно ниже ожидаемой.

Механические наборы для калибровки.

Компания Rohde&Schwarz выпускает коаксиальные механические калибровочные наборы (комплекты) для диапазона частот вплоть до 110 ГГц для трактов 1 мм/ 1,85 мм/ 2,4 мм/ 2,92 мм/ 3,5 мм и N (с импедансом 50Ω и 75Ω). В зависимости от модели, наборы имеют не только разное конструктивное исполнение, но и различные варианты описания характеристических данных и коэффициентов. В комбинированных наборах FSH-Z28/29 и ZV-Z1xx все меры заключены в одном компактном корпусе, и поэтому прекрасно подойдут для работы в полевых условиях или для выполнения повседневных измерений. Серия наборов ZV-Z2xx, помимо мер XX, КЗ, СН, и Перемычки, имеет тарированный ключ и USB-носитель с индивидуальными, измеренными с высокой точностью, действительными значениями S-параметров мер. Эти значения могут автоматически учитываться при калибровке анализаторов цепей.



Автоматические модули калибровки.

Автоматические (электронные) модули калибровки позволяют исключить долгий по времени, и подверженный ошибкам, процесс ручного переключения между различными калибровочными стандартами. Быстрая скорость калибровки и меньший механический износ – особенно выгодны в сфере производства. В процессе калибровки модули управляются анализатором цепей через интерфейс USB. После подключения USB-кабеля анализатор автоматически обнаруживает модуль калибровки и он готов к работе. Поскольку автоматическое калибровочное оборудование имеет возможность внутреннего сохранения характеристических данных, нет необходимости переносить эти данные, что исключает риск путаницы. В арсенале компании Rohde&Schwarz имеются модули с количеством портов от 2-х до 24-х и с соединителями 1,85 мм/ 2,4 мм/ 2,92 мм/ 3,5 мм/ N/ 7/16 и 4.3-10. Отличительной особенностью модулей серии ZN-Z51 является наличие сменной microSD-карты, на которой пользователь может сохранять необходимые характеристические данные, а также (для моделей .72 и .74) возможна индивидуальная (в том числе смешанная) конфигурация разъемов каждого порта.



Волноводные калибровочные наборы.

Механические наборы данного типа позволяют проводить калибровку анализаторов электрических цепей в измерительных установках с преобразователями частоты. Меры калибровочного набора обеспечивают проведение всех видов однопортовой и двухпортовой калибровки анализатора цепей, кроме калибровки TNA.



Поверочные наборы.

Проверка (верификация) – совокупность операций, выполняемых в целях подтверждения соответствия средств измерений predetermined эталонным характеристикам (требованиям). При выполнении исключительно прецизионных измерений ограничивающим фактором, влияющим на точность коррекции системной ошибки, выступает не-

определенность, с которой мы знаем характеристические данные стандартов калибровки. Естественно, что инженеры должны обладать инструментом для обнаружения ошибочных калибровок, возникающих как результат: ошибок оператора, дефектов в анализаторах цепей и поврежденных стандартов.

Для этих целей компания Rohde&Schwarz предлагает использовать двухпортовые проходные нагрузки типа R&S®ZV-Z3xx (T-Checker) – как мощный и чувствительный инструмент для отслеживания эффектов дрейфа и экспресс-проверки качества применяемой калибровки. Кроме этого, данные устройства могут использоваться в качестве мер сравнения.



В свою очередь наборы мер R&S®ZV-Z4xx сочетают в себе удобство использования однопортовых мер (расогласованная нагрузка и короткозамыкатель со смещением – аналогично аттестованным для поверки калибровочным наборам ZV-Z2xx), с классическим подходом к поверочным наборам для анализаторов цепей (аттенюатор и расогласованная ступенчатая линия). При этом ступенчатая линия выполнена с поддержкой, а точность воспроизведения коэффициентов передачи и отражения этой линии и остальных мер обеспечивается прямым измерением электрических параметров на эталоне немецкого метрологического института PTB. Результаты измерений поставляются на USB-карте в составе наборов.

Дополняет данные изделия программное обеспечение R&S®VNAMEUC. Данное ПО проводит расчет погрешностей измерения коэффициентов передачи и отражения для конкретных условий применения анализаторов цепей (тип прибора, полоса фильтра ПЧ, тип калибровочного набора и т. д.), а также погрешностей для измерения КШ и ГВЗ. Основная область применения поверочных наборов мер и данного ПО – метрологическое обеспечение анализаторов цепей.



Информация для заказа

Частотный диапазон	Тип разъема	Описание	Наименование	Код заказа
Механические наборы для калибровки				
от 0 до 3 ГГц	N (вилка), 75Ω	Прецизионная согласованная нагрузка: непрерывная мощность до 1 Вт	R&S®RNA	1028.4994.72
	N (вилка/розетка каждый), 50Ω	XX, K3, CH, переключатель (вилка-вилка, розетка-розетка)	R&S®ZCAN	0800.8515.52
	N (вилка и розетка каждый), 75Ω	XX, K3, CH, переключатель (вилка-вилка, розетка-розетка)	R&S®ZCAN	0800.8515.72
от 0 до 3,6 ГГц	N (вилка), 50Ω	Комбинированный: XX, K3, CH	R&S®FSH-Z29	1300.7510.03
	N (вилка), 50Ω	Комбинированный: XX, K3, CH	R&S®FSH-Z28	1300.7810.03
от 0 до 9 ГГц	N (вилка), 50Ω	Комбинированный: XX, K3, CH, переключатель	R&S®ZV-Z170	1317.7683.02
	N (розетка), 50Ω	Комбинированный: XX, K3, CH, переключатель	R&S®ZV-Z170	1317.7683.03
от 0 до 15 ГГц	3,5 мм (вилка), 50Ω	Комбинированный: XX, K3, CH, переключатель	R&S®ZV-Z135	1317.7677.02
	3,5 мм (розетка), 50Ω	Комбинированный: XX, K3, CH, переключатель	R&S®ZV-Z135	1317.7677.03
от 0 до 18 ГГц	N (вилка/розетка каждый), 50Ω	XX, K3, CH, переключатель, тарированный ключ и USB-флэш с данными	R&S®ZV-Z270	5011.6536.02
	3,5 мм (вилка/розетка каждый), 50Ω	XX, K3, CH, переключатель, тарированный ключ и USB-флэш с данными	R&S®ZV-Z235	5011.6542.02
от 0 до 33 ГГц	3,5 мм (вилка/розетка каждый), 50Ω	XX, K3, CH, переключатель, тарированный ключ и USB-флэш с данными	R&S®ZV-Z235E	5011.6707.02
	2,92 мм (вилка), 50Ω	Комбинированный: XX, K3, CH, переключатель	R&S®ZV-Z129	1322.7471.02
от 0 до 40 ГГц	2,92 мм (розетка), 50Ω	Комбинированный: XX, K3, CH, переключатель	R&S®ZV-Z129	1322.7471.03
	2,92 мм (вилка/розетка каждый), 50Ω	XX, K3, CH, переключатель, тарированный ключ и USB-флэш с данными	R&S®ZV-Z229	5011.6559.02
от 0 до 50 ГГц	2,4 мм (вилка/розетка каждый), 50Ω	XX, K3, CH, переключатель, тарированный ключ и USB-флэш с данными	R&S®ZV-Z224	5011.6565.02
	1,85 мм (вилка/розетка каждый), 50Ω	XX, K3, CH, переключатель, тарированный ключ и USB-флэш с данными	R&S®ZV-Z218	5011.6571.02
от 0 до 110 ГГц	1,0 мм (вилка/розетка каждый), 50Ω	XX, K3, CH, переключатель, тарированный ключ и USB-флэш с данными	R&S®ZV-Z210	5011.6588.02
Автоматические модули калибровки				
от 300 кГц до 3 ГГц	N (розетка), 75Ω	2 порта	R&S®ZV-Z53	1164.0473.75
от 300 кГц до 8 ГГц	N (розетка), 50Ω	8 портов, питание от сети переменного тока (100-240 В, 50-60 Гц)	R&S®ZV-Z58	1164.0638.78
	3,5 мм (розетка), 50Ω	8 портов, питание от сети переменного тока (100-240 В, 50-60 Гц)	R&S®ZV-Z58	1164.0638.38
от 100 кГц до 8,5 ГГц	N (розетка), 50Ω	2 порта, слот для micro SD-карты (опционально возможна индивидуальная конфигурация каждого порта на одном модуле: N, 3,5 мм, 7/16 и 4.3-10)	R&S®ZN-Z51	1319.5507.72
	N (розетка), 50Ω	2 порта	R&S®ZN-Z151	1317.9134.72
	N (розетка), 50Ω	4 порта, слот для micro SD-карты (опционально возможна индивидуальная конфигурация каждого порта на одном модуле: N, 3,5 мм, 7/16 и 4.3-10)	R&S®ZN-Z51	1319.5507.74
	3,5 мм (розетка), 50Ω	2 порта, слот для micro SD-карты	R&S®ZN-Z51	1319.5507.32
	SMA (розетка), 50Ω	2 порта	R&S®ZN-Z151	1317.9134.32
	3,5 мм (розетка), 50Ω	4 порта, слот для micro SD-карты	R&S®ZN-Z51	1319.5507.34
	SMA (розетка), 50Ω	4 порта	R&S®ZN-Z153	1319.6178.34
	SMA (розетка), 50Ω	6 портов	R&S®ZN-Z152	1319.6003.36
от 5 кГц до 9 ГГц	N (розетка), 50Ω	2 порта	R&S®ZN-Z150	1335.6710.72
от 9 кГц до 9 ГГц	SMA (розетка), 50Ω	2 порта, слот для SD-карты	R&S®ZN-Z50	1335.6904.30
от 100 кГц до 18 ГГц	N (розетка), 50Ω	2 порта	R&S®ZN-Z53	1335.7046.72
от 100 МГц до 20 ГГц	3,5 мм (розетка), 50Ω	6 портов	R&S®ZV-Z59	1164.0450.36
от 9 кГц до 26,5 ГГц	3,5 мм (розетка), 50Ω	2 порта	R&S®ZN-Z50	1335.6904.32
	3,5 мм (розетка), 50Ω	4 порта	R&S®ZN-Z52	1335.6991.30
от 100 кГц до 26,5 ГГц	3,5 мм (розетка), 50Ω	2 порта	R&S®ZN-Z53	1335.7046.32
	2,92 мм (розетка), 50Ω	2 порта	R&S®ZN-Z54	1335.7117.92
от 9 кГц до 40 ГГц	2,92 мм (розетка), 50Ω	2 порта	R&S®ZN-Z55	1335.7181.42
от 9 кГц до 50 ГГц	2,4 мм (розетка), 50Ω	2 порта	R&S®ZN-Z55	1335.7181.42
от 5 ГГц до 67 ГГц	1,85 мм (розетка), 50Ω	2 порта	R&S®ZN-Z156	1332.7239.02
Волноводные наборы для калибровки				
от 50 ГГц до 75 ГГц	WR15 (совместимый с UG387/U-M)		R&S®ZV-WR15	1307.7500.30/31
от 60 ГГц до 90 ГГц	WR12 (совместимый с UG387/U-M)	K3, Вставка (Shim),	R&S®ZV-WR12	1307.7700.10/11
от 75 ГГц до 110 ГГц	WR10 (совместимый с UG387/U-M)	Фиксированная CH (fixed match),	R&S®ZV-WR10	1307.7100.10/11
от 90 ГГц до 140 ГГц	WR08 (совместимый с UG387/U-M)	Без/С скользящим согласованием (sliding match)	R&S®ZV-WR08	1307.7900.10/11
от 110 ГГц до 170 ГГц	WR06/6,5 (совместимый с UG387/U-M)		R&S®ZV-WR06	1311.8807.10/11
от 140 ГГц до 220 ГГц	WR05/5,1 (совместимый с UG387/U-M)	K3, Вставка (Shim), Вставка #2, Фиксированная CH (fixed match),	R&S®ZV-WR05	1307.8106.10/11
от 220 ГГц до 325 ГГц	WR03/3,4 (совместимый с UG387/U-M)	Без/С скользящим согласованием (sliding match)	R&S®ZV-WR03	1307.7300.30/31
от 325 ГГц до 500 ГГц	WR02/2,2 (совместимый с UG387/U-M)	K3, Вставка (Shim), Вставка #2, Фиксированная CH (fixed match),	R&S®ZV-WR02	1314.5550.10
Наборы для поверки				
от 45 МГц до 18 ГГц	N (розетка-вилка), 50Ω	T-Checker	R&S®ZV-Z370	1319.1001.02
	N (розетка/вилка каждый), 50Ω	K3 со смещением (Offset short), рассогласованная нагрузка (Mismatch), аттенуатор, рассогласованная ступенчатая линия (Stepped thru)	R&S®ZV-Z470	1319.1053.02
от 45 МГц до 26,5 ГГц	3,5 мм (розетка-вилка), 50Ω	T-Checker	R&S®ZV-Z335	1319.1018.02
	3,5 мм (розетка/вилка каждый), 50Ω	K3 со смещением (Offset short), рассогласованная нагрузка (Mismatch), аттенуатор, рассогласованная ступенчатая линия (Stepped thru)	R&S®ZV-Z435	1319.1060.02
от 45 МГц до 40 ГГц	2,92 мм (розетка-вилка), 50Ω	T-Checker	R&S®ZV-Z329	1319.1024.02
	2,92 мм (розетка/вилка каждый), 50Ω	K3 со смещением (Offset short), рассогласованная нагрузка (Mismatch), аттенуатор, рассогласованная ступенчатая линия (Stepped thru)	R&S®ZV-Z429	1319.1076.02
от 45 МГц до 50 ГГц	2,4 мм (розетка-вилка), 50Ω	T-Checker	R&S®ZV-Z324	1319.1030.02
	2,4 мм (розетка/вилка каждый), 50Ω	K3 со смещением (Offset short), рассогласованная нагрузка (Mismatch), аттенуатор, рассогласованная ступенчатая линия (Stepped thru)	R&S®ZV-Z424	1319.1082.02
		ПО для расчета погрешностей и верификации анализаторов цепей	R&S®VNAMUC	-

Тарированные ключи R&S®ZN-ZTW

Тарированный ключ (ключ моментный предельный) это прецизионный инструмент для затяжки резьбовых соединений с точно заданным моментом. Ключ устроен так, что когда усилие, прилагаемое к рукоятке, достигает заданной величины, рукоятка проворачивается относительно головки ключа, и дальнейшая затяжка прекращается.



Информация для заказа

Название	Для соединителя типа	Размер под ключ	Максимальный крутящий момент	Код заказа
R&S®ZN-ZTW	N	20 мм	1,5 Н•м	1328.8534.71
	3,5мм	8 мм	0,9 Н•м	1328.8534.35
	2,92мм			
	2,4мм			
	1,85мм			
	1,0 мм	6 мм	0,45 Н•м	1328.8534.10
1,0 мм	6 мм	0,23 Н•м	1328.8534.11	

7

Аттенюаторы, нагрузки, трансформаторы сопротивлений



Аттенюаторы

- ▮ R&S®DNF – Диапазон частот от 0 до 12,4 ГГц; Выпускаются с ослаблением 3/6 дБ при номинальной мощности 2 Вт и 10/20/30 дБ при номинальной мощности 1 Вт.
- ▮ Мощные аттенюаторы R&S®RBU50/RBU100 – Являются утвержденным типом средств измерений. Регистрационный номер в Госреестре 50192-12; Идеальны для использования в диапазоне частот до 2 ГГц; Мощность 50 Вт/100 Вт, ослабление 3/6/10/20/30 дБ.
- ▮ Мощный аттенюатор R&S®RDL50 – пригоден для использования в диапазоне частот до 6 ГГц, мощность 50 Вт, ослабление 20 дБ;
- ▮ Мощный аттенюатор R&S®RBS1000 – мощность 1000 Вт, ослабление 40 дБ диапазон частот до 0,4 (1) ГГц.



Нагрузки

- ▮ R&S®RNA и RNB – универсальные оконечные нагрузки, используемые для коаксиальных линий 75 и 50 Ом в диапазоне частот до 3 и 7 ГГц;
- ▮ R&S®RAU – используются главным образом в качестве эквивалента антенны для стационарных трансмиттеров. Мощность до 100 Вт, диапазон частот до 2 ГГц.

Проходные нагрузки

- ▮ R&S®RAD/RAD50 используются для согласования 50 Ω линий с измерительным оборудованием, имеющим более высокий входной импеданс;



Согласующие переходники

- ▮ R&S®RAM – Двухнаправленный; 50Ω↔75Ω, от 0 Гц до 2,7 ГГц, разъемы N (штырь) / N (розетка – 75Ω), нагрузочная способность 2 Вт, номинальное ослабление 5,72 дБ.
- ▮ R&S®RAZ (последовательный резистор) 50Ω→75Ω, от 0 Гц до 2,7 ГГц. Номинальное ослабление 1,76 дБ, особенно удобен для согласования генераторов сигналов.

Автоматизированные системы тестирования

Программное обеспечение (ПО), использует для управления измерительными приборами драйверы фирм-изготовителей, что дает существенные преимущества в быстродействии по сравнению с другими программными оболочками. При создании различных автоматизированных систем тестирования, структура и функционал программного обеспечения остаются неизменными, меняются лишь измерительные и калибровочные процедуры, измерительное оборудование, тестируемое устройство и форма сохранения и протоколирования результатов. Архитектура приложения обеспечивает масштабируемость системы, что позволяет на практике в разы ускорить создание каждой последующей системы тестирования.

В программном обеспечении доступны панели управления устройствами, что позволяет использовать систему в регулировочном режиме, например, для подстройки параметров тестируемого устройства.

8



Системные требования

- | Компьютер с процессором Intel Core i3 с частотой 2.7 ГГц и выше
- | Видео адаптер и монитор (рекомендуемое разрешение 1920 x1080)
- | 10 Gb свободного пространства на жестком диске
- | Установленный пакет библиотек NI VISA версии 4.5.2 и выше
- | 2 USB порта
- | Клавиатура, мышь
- | Установленный .Net Framework 4.5
- | MS Office 2010 и выше
- | Оперативная память 4 Gb
- | Ethernet контроллер

Конфигурируемый интерфейс пользователя

«Менеджер измерительной сессии»

- И Реализация измерений параметров: возможные измерительные процедуры и панель управления текущим сценарием
- И Конфигурация измерительной процедуры

«Репозиторий сценариев»

- И Хранилище последовательностей измерительных процедур

«Оборудование»

- И Тип и статус оборудования, входящего в состав стенда

«Репозиторий тестируемых устройств»

- И Хранилище зарегистрированных тестируемых устройств

8

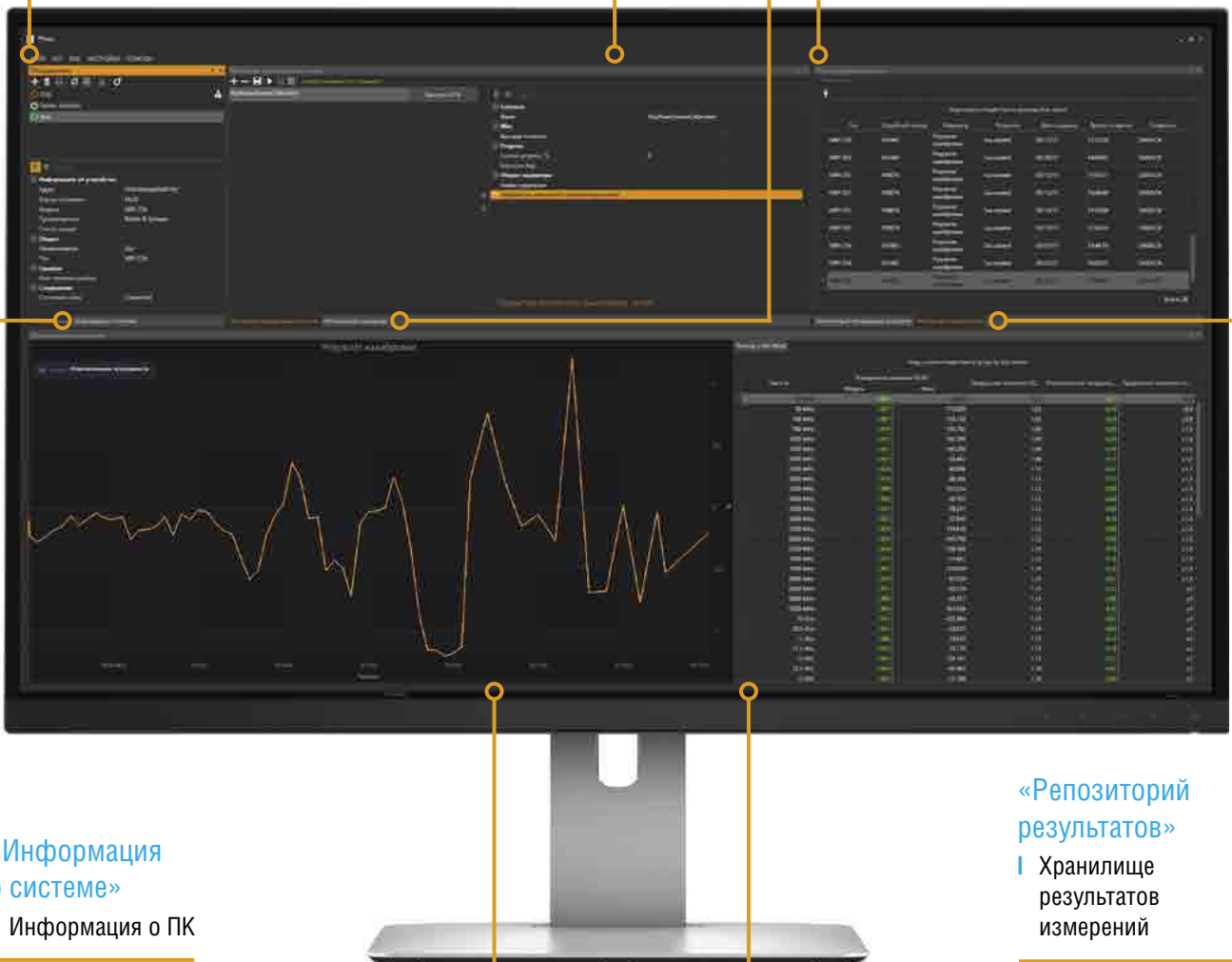

«Информация о системе»

- И Информация о ПК

«Репозиторий результатов»

- И Хранилище результатов измерений

«Обозреватель результатов»

- И Отображаются результаты измерения после прохождения всех измерительных процедур сценария в виде графического представления

«Обозреватель результатов»

- И Область отображения результатов в виде таблиц и текста

Система тестирования ППМ АФАР

Краткое описание

Автоматизированная система для тестирования 4-канального ППМ АФАР позволяет проводить измерения в трех основных режимах: общие измерения, измерения в режиме передачи (Tx mode) и в режиме приема (Rx mode). Отличительной особенностью данной системы является автоматизированная калибровка всех четырех каналов системы по S-параметрам, коэффициенту шума и мощности, а также оперативная диагностика работоспособности всей системы. Результаты измерений в текстовом и графическом виде сохраняются на электронном носителе и могут быть распечатаны в формате ЕСКД.

8

Общие измерения

- | Считывание идентификационных данных ППМ
- | Запись поправочных коэффициентов в память ППМ
- | Показания внутреннего датчика температуры
- | Мощность и ток потребления, КПД передающего тракта и др.

Измерения в режиме передачи

- | Амплитудная характеристика и точка компрессии передающего тракта
- | Параметры излучаемого импульса (длительность фронта/спада, неравномерность амплитуды, задержка импульса, нестабильность задержки, отношение сигнал/пауза)
- | Коэффициенты передачи и отражения при различных состояниях аттенюатора и фазовращателя ППМ
- | Уровень гармоник, побочных и внеполосных излучений
- | Вносимые фазовые и амплитудные шумы и др.

Измерения в режиме приема

- | Коэффициенты передачи и отражения при различных состояниях аттенюатора и фазовращателя ППМ
- | Амплитудная характеристика и точка компрессии
- | Коэффициент шума (Noise figure)
- | Параметры интермодуляции (IP3) и др.

Система тестирования ППМ АФАР

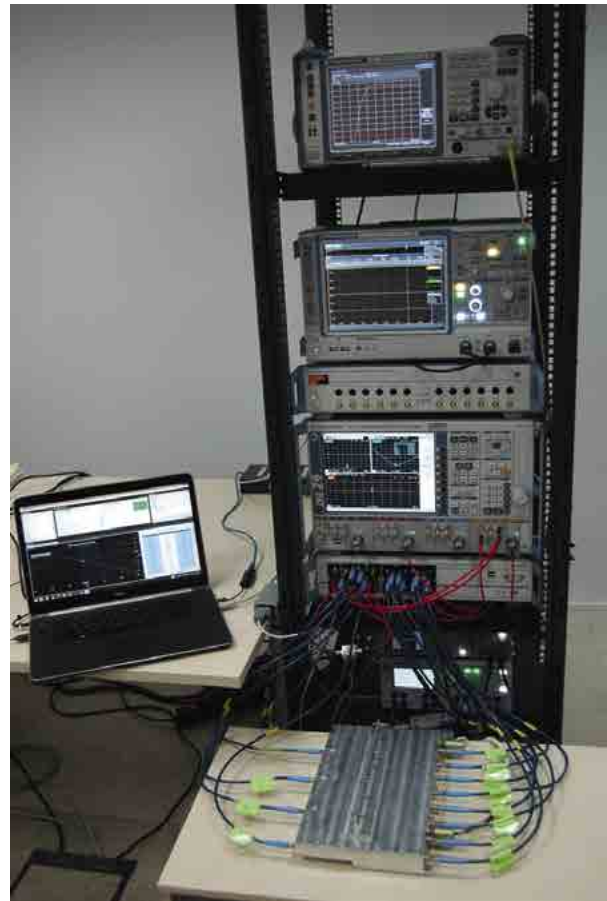

Система тестирования усилителей

Краткое описание

Компанией Rohde&Schwarz разработано несколько автоматизированных систем для тестирования мощных усилителей. Особенностью данных систем является использование большого количества внешних модулей сторонних производителей: вспомогательных усилителей для "раскачки", мощных рефлектометров, циркуляторов, тюнеров комплексных сопротивлений на выходе тестируемых усилителей для проверки работы этих устройств в различных условиях согласования (LAD Pull).

Измеряемые параметры

- | Входная и выходная импульсная мощность
- | Длительности фронта и спада импульсов
- | Неравномерность огибающей импульса
- | Рабочая полоса частот
- | Неидентичность ФЧХ от образца к образцу
- | КСВН входа и выхода
- | Уровень подавления гармоник
- | Уровень внеполосных излучений спектра
- | Ток и мощность потребления
- | КПД передающего тракта
- | Температурный порог срабатывания защиты
- | Порог срабатывания защиты по КСВ
- | Порог срабатывания датчика скважности
- | Коэффициент шума приёмного тракта
- | Коэффициент передачи приёмного тракта

При создании автоматизированных систем для измерения шумовых параметров малошумящих транзисторов и усилителей широко применяются ручные и программируемые широкополосные тюнеры импеданса (компании Focus Microwave), позволяющие согласовывать импеданс на входе и выходе.

Программируемые тюнеры, по сравнению с ручными, имеют значительное преимущество, за счет проверяемости результатов, поскольку выставление зондов (в случае использования ручного тюнера) будет зависеть от оператора, от механической стабильности конструктора тюнера, от плавности перемещения зондов и от достижимой точности регулировки.

Управление и обработка результатов измерений может производиться также специализированным программным обеспечением компании Focus Microwave. Полученные данные обрабатываются графически в 2D и 3D форматах и преобразуются в форматы популярных симуляторов (ADS, AWR и т.д.)

Рабочие тестирования усилителей



8

Широкополосные тюнеры импеданса



Системы тестирования электронных компонентов

Краткое описание

Компанией Rohde&Schwarz разработано несколько автоматизированных систем для тестирования элементов на подложках (пластинах), обеспечивающих частотный диапазон измерений вплоть до 110ГГц. В состав таких систем наряду с традиционными измерительными приборами производства Rohde&Schwarz (анализаторы цепей R&S® ZVA/ZNB, преобразователи частоты R&S®ZVA-Zxx, и т.д.) могут входить зондовые станции MPI, тюнеры сопротивлений FOCUS MICROWAVE, импульсные источники питания и другое оборудование сторонних производителей. Системы легко конфигурируются в соответствии с решаемыми измерительными задачами, и в зависимости от требований заказчика к точности измерений, размеру тустовых устройств, температурному диапазону и разрешающей способности микроскопов.

8

Система тестирования электронных компонентов



Система тестирования электронных компонентов



Системы измерения параметров материалов

Краткое описание

Каждый материал обладает уникальным набором электрических и магнитных характеристик, зависящих от его диэлектрических свойств. Измерение диэлектрических свойств материалов может дать информацию о параметрах, являющихся критическими при проектировании во многих приложениях электроники. Точные измерения этих свойств помогут, должным образом, включить материал в его предполагаемую область применения.

Компания Rohde&Schwarz предлагает системы различных типов для автоматизированного измерения комплексной электрической и магнитной проницаемости материалов, порошков и жидкостей. В состав таких систем могут входить, наряду с традиционным векторным анализатором цепей, резонаторы, коаксиальные или волноводные линии передачи, зонды для порошков и жидкостей или антенные системы при измерениях в свободном пространстве.

Измерение параметров материалов в волноводе



Измерение параметров пленок на основе резонатора

Антенны для фокусировки СВЧ излучения



Зонды для диэлектрических измерений твердых материалов, порошков и жидкостей

Системы радиомониторинга и пеленгации

Краткое описание

Компания Rohde&Schwarz активно сотрудничает с органами, осуществляющими деятельность по контролю за использованием радиочастотного спектра, выявлением и устранением непреднамеренных помех средствами радиосвязи, радиовещанию и ТВ.

К измерительному оборудованию, используемому в измерительных системах такого рода, предъявляются особые требования к техническим параметрам и характеристикам. На базе измерительного оборудования Rohde&Schwarz было реализовано несколько проектов по созданию мобильных измерительных комплексов (МИК).

Основные задачи

- | Автоматическое определение местоположения МИК на месте и в движении
- | Автоматизированное развертывание и наведение антенных систем МИК на объекты радиоконтроля
- | Поиск и обнаружение сигналов радиоэлектронных средств, их идентификация и инструментальная оценка нормируемых параметров излучений
- | Определение направления на источник радиоизлучения
- | Измерение плотности потока мощности
- | Панорамный спектральный анализ
- | Запись I/Q отсчетов радиосигналов
- | Проведения в режиме реального времени и отложенной обработки автоматизированного анализа параметров радиоизлучений
- | Запись контента спутникового телерадиовещания и др.

Мобильный комплекс радиоэлектронных средств



8

Рабочий отсек экипажа



Мобильный комплекс радиоэлектронных средств



Автоматизированная система поверки измерителей мощности

Назначение

Измерительный комплекс предназначен для автоматизированной поверки ваттметров поглощаемой мощности СВЧ (ВПМ) в стандартизованных коаксиальных трактах. Комплекс представляет собой измерительную систему, состоящую из совокупности средств измерений, вспомогательных устройств и специального программного обеспечения (ПО). ПО предназначено для управления контрольно-измерительным оборудованием и вспомогательными устройствами, проведения автоматических измерений параметров ВПМ с учетом гамма-коррекции, отображения результатов измерений, формирования и сохранения отчетов с результатами измерений в формате Microsoft Word (поддерживаются все версии, начиная с Microsoft Word 2010).

8

НОВИНКА
МОДЕЛЬ
2018
года

Принцип действия

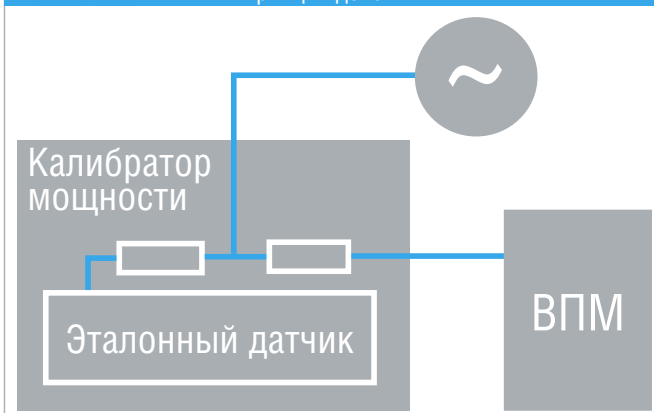

Автоматизированная система поверки измерителей мощности

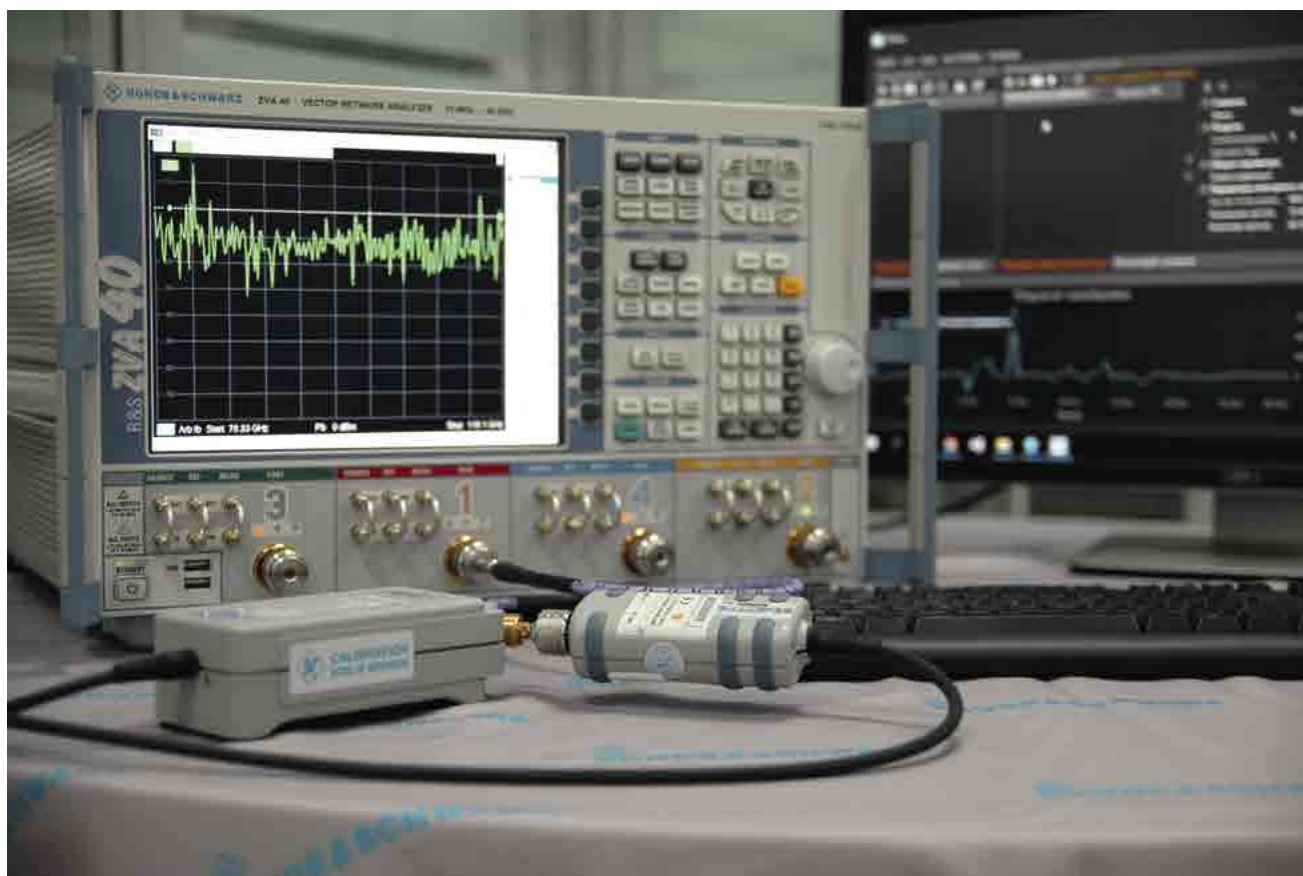

Понятные, настраиваемые отчеты

Пример отчета

ПРОТОКОЛ ПОВЕРКИ

1. Внешний осмотр - соответствует РЭ
2. Опробование - функционирует в соответствии РЭ
3. МЕТРОЛОГИЧЕСКИЕ ХАРАКТЕРИСТИКИ ЭТАЛОНА

Частота, Мгц	Погрешность, %	КСВН
10	0,30	1,02
50	-0,30	1,01
100	-0,30	1,01
500	0,0	1,01
1000	0,30	1,01
2000	0,30	1,01
3000	0,30	1,01
4000	0,30	1,01
5000	0,30	1,03
6000	0,30	1,03
7000	0,30	1,03
8000	0,30	1,03
9000	0,30	1,03
10000	0,30	1,07
11000	0,30	1,02
12000	0,30	1,02
13000	0,30	1,05
14000	0,30	1,05
15000	0,30	1,07
16000	0,30	1,07
17000	0,30	1,07
18000	0,30	1,04

Заключение: на основании результатов периодической поверки признано соответствующим требованиям к эталону 2 разряда в соответствии с ГОСТ Р 8.562-2007

Начальник лаборатории №441

 Ф.И.О.

Поверитель

 Ф.И.О.

Дата поверки " _ " _____ 20__ г.

Система для тестирования РЛС

Назначение

Радиолокационная станция (РЛС) представляет собой сложную радиоэлектронную систему. Современные радары применяются для определения параметров целей и/или окружающей обстановки. Радиолокационными целями могут быть не только самолёты, суда или ракеты, но и люди, птицы, атмосферные осадки, турбулентности ясного неба, ионизированные среды, особенности земной поверхности (растительность, горы, дороги, реки, аэродромы, здания, линии электропередачи), море, лёд, айсберги и т.д. Создание реальной целевой и помеховой обстановки при проведении натурных испытаний РЛС в целях проверки ее тактико-технических характеристик является дорогим и время-затратным процессом, требующим привлечения существенных сил и средств как разработчика испытываемой РЛС, так и ее заказчика. Поэтому программно-аппаратное моделирование реальных условий функционирования на этапах разработки и испытаний является эффективным способом повышения качества создаваемой приемной аппаратуры, сокращения стоимости и времени разработки РЛС в целом.



Краткое описание

Компанией Rohde&Schwarz было разработано универсальное решение для имитации целей, основанное на применении серийного измерительного оборудования. На базе векторного генератора сигналов R&S®SMW200A и анализатора спектра R&S®FSW создан комплекс имитации эхо-откликов радара в реальном масштабе времени. Под реальным масштабом времени понимается возможность получения эхо-сигналов с заданными параметрами сразу же после задания этих параметров непосредственно в меню генератора сигналов.



Предлагаемая реализация позволяет проверить следующие тактико-технические характеристики РЛС:

- ! Диапазон и погрешность измерения дальности;
- ! Диапазон и погрешность измерения радиальной скорости;
- ! Диапазон и погрешность измерения ЭПР;
- ! Помехоустойчивость РЛС;
- ! Разрешения по дальности и радиальной скорости;
- ! Моделирование поляризационной матрицы рассеяния (для двухканального векторного генератора).

Принцип работы

Зондирующий сигнал (по кабелю или по эфиру) поступает на вход анализатора спектра FSW. Анализатор преобразует принятый аналоговый сигнал в цифровой квадратурный

IQ-сигнал. При наличии опции FSW-K6 (анализа импульсных сигналов), возможно осуществить детальный анализ излучаемого сигнала РЛС, измерив основные параметры импульса, таких как: длительность, частота следования импульсов, время нарастания/спада, девиация, фаза, статистика и т.д. Кроме того, дополнительная опция FSW-K6S позволяет вычислять взаимную корреляционную функцию зондирующего (опорного) и принимаемого сигналов, что позволяет оценить потенциально достижимые характеристики РЛС при различных типах сигналов, отношениях сигнал/шум и доплеровских сдвигах.



Далее I/Q-сигнал по цифровой шине передается на генератор SMW200A, который, используя аппаратный модуль замираний (опция FSW-B14) и опцию имитации целей (SMW-K78), производит изменение сигнала, внося: задержки, доплеровское смещение по частоте, изменение амплитуды из-за затухания в свободном пространстве с учётом ЭПР цели и т.д. – и переизлучает сигнал обратно в сторону РЛС через передающую антенну.

На все описанные выше процессы уходит 11 мкс. Это значение обуславливает размер так называемой «слепой зоны» (примерно 2,1 км). Ограничение «слепой зоны», определенными действиями для определенных типов сигналов, можно обойти, уменьшив ее до 10 см.

Моделирование различных сценариев

Меню генератора в режиме имитатора целей состоит из нескольких вкладок, каждая из них позволяет задавать отдельную группу параметров тестирования. Можно задать режим тестирования (по кабелю или по эфиру), коэффициент усиления приёмной и передающей антенны, смещение положения антенн, управление амплитудой переизлучаемого сигнала (ручное или в соответствии с уравнениями радиолокации), величину аттенуатора на приёме (если используется). Кроме того, можно задать от одного до 24 подвижных или статических объектов (число объектов определяется составом опций) и дать им имена. Для подвижных объектов задаются начальное и конечное расстояние имитации, скорость перемещения, смещение по фазе относительно принятого сигнала, эффективную площадь рассеяния/отражения (ЭПР/ЭПО). Для статических целей набор параметров ограничивается расстоянием до цели, ЭПР и смещением фазы. Для контроля вносимых параметров имеется специальная вкладка, на которой в цветной и графической форме отображаются характеристики целей, находящихся в работе. Любые изменения параметров будут немедленно отражаться на выходном сигнале генератора.

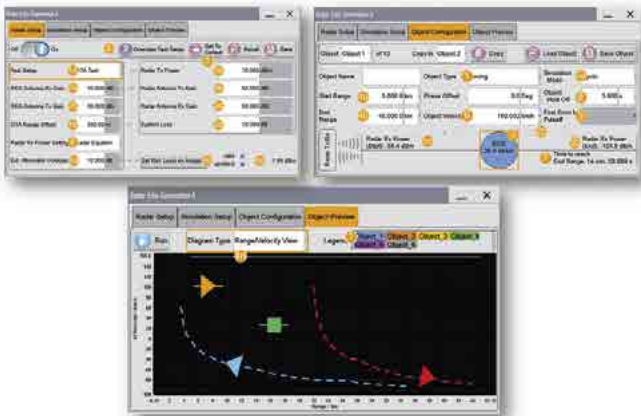

Кроме того, в генераторе может быть установлено до 8 модулирующих квадратурных (Baseband) генераторов и источников шума, что дополнительно дает возможность добавлять до 8 помеховых сигналов и регулировать отношение сигнал/шум на входе приемника РЛС.

Параметр	Величина	Примечание
Максимальное число одновременно имитируемых целей	24	Изменяемые параметры: задержка, доплеровский сдвиг, ослабление и профиль отражения
Типы моделируемых объектов	Static	Фиксированная дальность, нулевая скорость
	Moving	Фиксированная скорость, изменяющаяся дальность
	Static + Moving	Фиксированная дальность, фиксированная скорость (доплеровский сдвиг)
Полоса частот сигнала	до 160 МГц	
Несущая частота	до 40 ГГц	
Профили многолучевости	Статический, доплеровский, Релея, Райса	Имитация движущейся одиночной и групповой цели, имитация цели на фоне подстилающей поверхности и др.
Диапазон ослаблений	0 ... 50 дБ	
Шаг ослабления	0,01 дБ	
Диапазон задержек	0 ... 500 мс	Максимальная дальность ~75000 км

Параметр	Величина	Примечание
Шаг задержки	2,5 пс	
Время записи – воспроизведения	~11 мкс	Минимальная дальность ~1,7 км для непериодического сигнала
Диапазон доплеровского сдвига	0 ... 4000 Гц	$V_r = 9493$ м/с (3 ГГц) $V_r = 1424$ м/с (20 ГГц)
Погрешность установки	<0,1 %	

Преимущества использования

- Широкий диапазон частот;
- Простая настройка и быстрое изменение параметров цели;
- Нет необходимости в оптических линиях задержки;
- Одновременная генерация нескольких целей;
- Автономность решения (синхронизация с РЛС не требуется);
- Форма сигнала может быть произвольной;
- Возможность добавления помех.

Данный комплекс имитации эхо-откликов радара неоднократно использовался для натуральных испытаний реальных РЛС, например, РЛС кругового обзора корабля береговой охраны. Аппаратура (приемная антенна, анализатор спектра, векторный генератор и передающая антенна) устанавливалась на берегу и имитировала четыре радиолокационных отражателя с одинаковыми ЭПР и азимутом, которые находились на разных дальностях от корабля.

8



Имитируемые цели

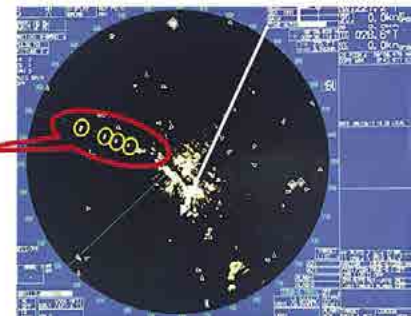

На базе генератора R&S®SMW и R&S®FSW помимо имитатора эхо откликов радара можно создать универсальное рабочее место разработчика, позволяющее тестировать как отдельные компоненты, законченные модули (приёмные, передающие тракты, модуляторы, демодуляторы) так и систему в целом – радары, системы радиосвязи. Такая универсальность, в конечном счёте, ведёт к значительной экономии времени на разработку, тестирование радаров и их узлов, сокращает расходы на контрольно-измерительное оборудование.

Программное обеспечение для автоматизации измерений R&S QuickStep



Краткое описание

Программное обеспечение R&S QuickStep предназначено для создания и выполнения тестовых последовательностей при решении задач автоматизации процессов измерения. R&S QuickStep удовлетворяет требованиям производственных испытаний и обеспечивает гибкость автоматизации тестирования в области исследований, разработки и верификации. Использование R&S QuickStep в сочетании с контрольно-измерительным оборудованием Rohde&Schwarz значительно повышает эффективность разработки проектов автоматизации.

8

Основные свойства

- 1 Возможность самостоятельно создать автоматизированный комплекс для решения любых измерительных задач
- 1 Удобный инструмент для удаленной работы с приборами R&S
- 1 Низкоуровневый тестовый секвенсор для всех областей применения – от разработки до производства
- 1 Повышение производительности с поддержкой параллельного выполнения тестовых действий
- 1 Простой графический редактор тестовых процедур для сокращения времени разработки проекта
- 1 Поддержка R&S Forum, MATLAB, C++ и C#
- 1 Гибкость в использовании доступных тестовых функций и возможность создания новых
- 1 Возможность вывести отчет в форматах pdf и HTML

Характерные особенности

Интерфейс ПО QuickStep включает четыре окна:

- 1 Редактор тестового плана



Включает в себя следующие элементы:

- 1 – Строка меню
- 2 – Вкладки, панель инструментов
- 3 – Навигация / обозреватель тестовых проектов / библиотека
- 4 – Главное окно
- 5 – Свойства и опции
- 6 – Обозреватель выполненных программой действий и инструмент отладки

1 Обозреватель результатов

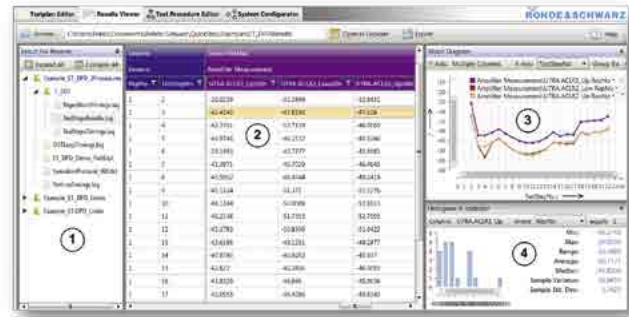

- 1 – Обозреватель файлов с результатами
- 2 – Подробная информация
- 3 – Графическое представление результатов для выбранных столбцов
- 4 – Диаграммы, гистограммы и статистическая информация
- 1 Редактор тестовых процедур

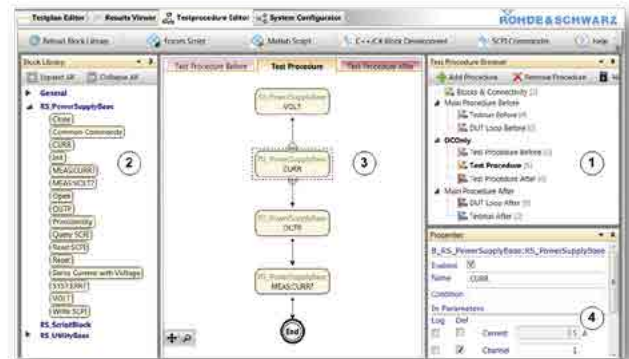

- 1 – Обозреватель этапов выполнения
- 2 – Библиотека блоков и их функций
- 3 – Рабочая область формирования связей и реализации алгоритмов
- 4 – Окно свойств выбранного элемента
- 1 Системный конфигуризатор

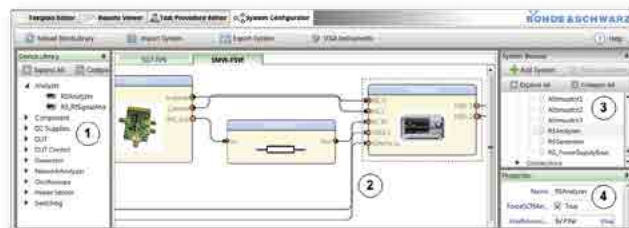

- 1 – Библиотека приборов и компонентов
- 2 – Рабочая область формирования связей
- 3 – Системный обозреватель
- 4 – Окно свойств выбранного элемента

Примеры реализации

1) Проект для тестирования гармонических искажений усилителя



Схема рабочего места 1

Позволяет существенно ускорить испытания широкополосных РЧ усилителей при использовании режима измерения гармонических искажений анализатора сигналов.

Пользователь может задать значения следующих параметров – полосу разрешения анализатора, шаг свипирования по частоте на анализаторе, начальная частота измерения на анализаторе, шаг свипирования по частоте на генераторе, начальная и конечная частоты свипирования генератора, уровень выходной мощности генератора:

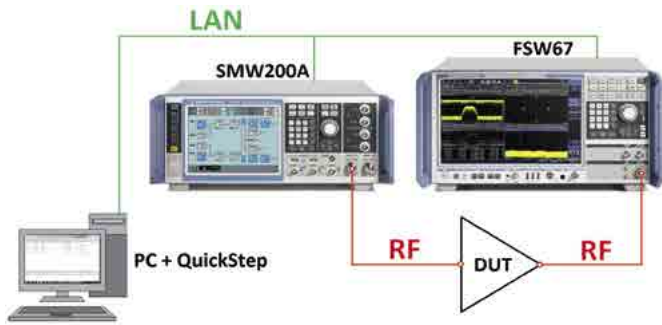

В процессе тестирования выполняется следующий алгоритм:

- | Ввод уровней выходной мощности генераторов
- | Ввод значения частоты опорного генератора
- | Ввод стартовой и конечной частоты свипирующего генератора
- | Ввод частотного шага свипирования генератора
- | Инициализация измерительного оборудования
- | Установка параметров свипирования
- | Настройка режима измерения на анализаторе
- | Активация РЧ выходов генераторов и режима свипирования
- | Выполнение циклов измерения
- | Генерация отчета с результатами

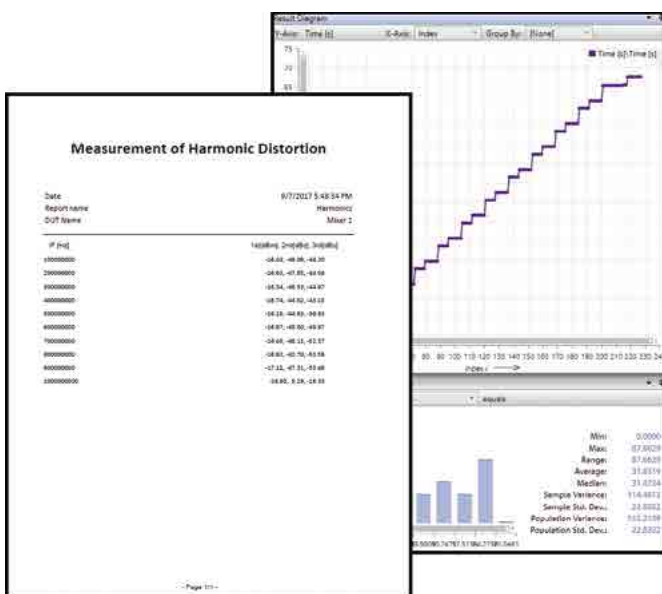

Отчет по результатам измерений

2) Проект для тестирования разветвителей



Схема рабочего места 2

Позволяет ускорить процесс тестирования S-параметров разветвителя, представить результаты измерений в виде графиков и диаграмм Смита, а также выполняет проверку типа «годен/не годен».

Пользователь может задать значения следующих параметров – количество точек измерения, типы представлений результатов для соответствующих окон в зависимости от измерительного порта, начальная и конечная частоты свипирования, тип передачи данных (BINARY или ASCII):

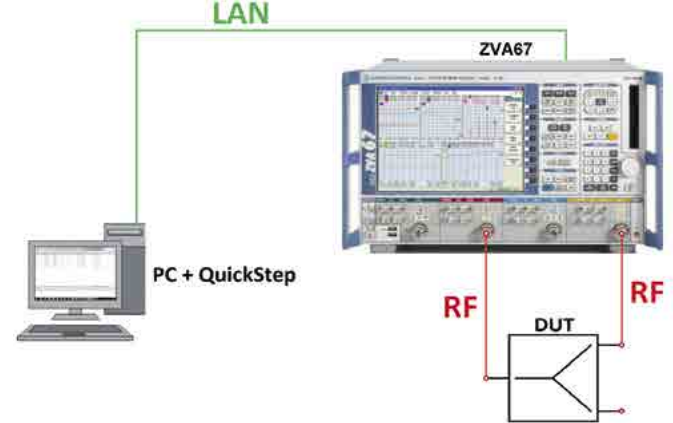
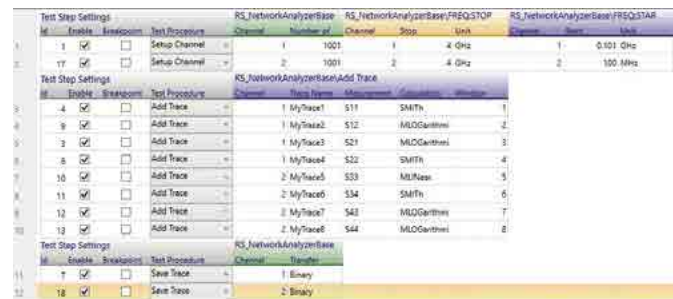

В процессе тестирования выполняется следующий алгоритм:

- | Инициализация измерительного оборудования
- | Создание окон для отображения S-параметров
- | Ввод стартовой и конечной частоты свипирования
- | Установка количества точек измерения
- | Установка пределов для теста «годен/не годен»
- | Выполнение измерений
- | Генерация отчета с результатами

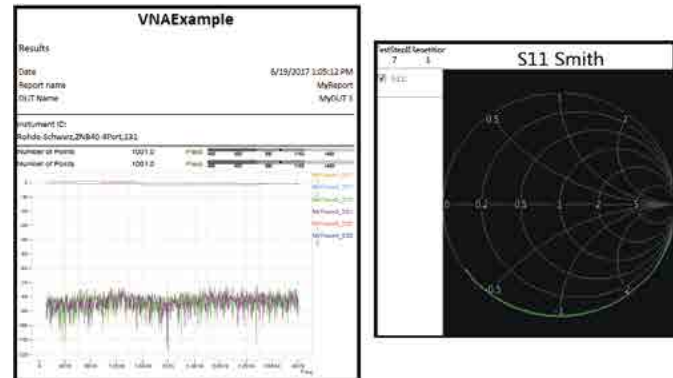

Отчет по результатам измерений

Датчики поглощаемой мощности

R&S®NRP-Zxx, NRPxxS(N),
NRPxxT(N), NRPxxA(N)

Точные измерения мощности от -70 до +45 дБм
в диапазоне частот до 110 ГГц

Утвержденный тип средств измерений.
Регистрационный номер в Госреестре:
41248-09, 48412-11, 63233-16, 64926-16

Краткое описание

Измерения мощности играют важную роль на всех этапах разработки любого РЧ- или СВЧ-оборудования – от обычных мобильных телефонов до сложных радиолокационных систем. Нет ничего удивительного в том, что для решения разных задач используются различные виды модуляции сигнала и уплотнения передаваемой информации. Исходя из этого, правильный выбор системы измерения РЧ- или СВЧ-мощности становится более сложной задачей.

Датчики мощности (первичные преобразователи мощности) рассчитаны на работу с определенными типами сигналов и на определенные виды модуляции, а измерители мощности разрабатываются с учетом требований пользователя к представлению (отображению) результатов измерений.

Датчики мощности R&S NRP идеально подходят для повседневной работы и в исследовательской лаборатории, и на производстве, и не говоря уж об анализе сигналов в системах радиосвязи последнего поколения.



Основные свойства

- | Динамический диапазон от -70 до +45 дБм;
- | Широкий диапазон рабочих частот до 110 ГГц;
- | Высокоточные измерения: средней мощности независимо от полосы и типа модуляции; измерения мощности пакетных сигналов; измерения в отдельных временных слотах систем с временным разделением каналов; детектирование импульсов с длительностью до 50 нс и с высокой частотой следования;
- | Использование Г-коррекции и коррекции S-параметров для минимизации рассогласования источника сигнала и датчика;
- | 2-летний цикл калибровки;
- | Широкие возможности взаимодействия:
 - С измерителем мощности NRP2,
 - С другими измерительными приборами Rohde&Schwarz,
 - С компьютером по интерфейсам USB или LAN,
 - С устройствами на базе Android.

9

Наименование	Диапазон измеряемой мощности	Диапазон частот	Тип ВЧ разъема			
3-канальные универсальные диодные датчики	NRP8S/SN	-70 dBm	+23 dBm	10 МГц	8 ГГц	N (m)
	NRP18S/SN	-70 dBm	+23 dBm	10 МГц	18 ГГц	N (m)
	NRP-18S-10	-60 dBm	+33 dBm	10 МГц	18 ГГц	N (m)
	NRP-18S-20	-50 dBm	+42 dBm	10 МГц	18 ГГц	N (m)
	NRP-18S-25	-45 dBm	+45 dBm	10 МГц	18 ГГц	N (m)
	NRP33S/SN	-70 dBm	+23 dBm	10 МГц	33 ГГц	3.5 мм (m)
	NRP33SN-V	-70 dBm	+23 dBm	10 МГц	33 ГГц	3.5 мм (m)
	NRP40S/SN	-70 dBm	+20 dBm	50 МГц	40 ГГц	2.92 мм (m)
	NRP50S/SN	-70 dBm	+20 dBm	50 МГц	50 ГГц	2.4 мм (m)
	2-канальные универсальные диодные датчики	NRP-Z211	-60 dBm	+20 dBm	10 МГц	8 ГГц
NRP-Z221		-60 dBm	+20 dBm	10 МГц	18 ГГц	N (m)
Широкополосные диодные датчики	NRP-Z81	-60 dBm	+20 dBm	10 МГц	18 ГГц	N (m)
	NRP-Z85	-60 dBm	+20 dBm	50 МГц	40 ГГц	2.92 мм (m)
	NRP-Z86 mod.40	-60 dBm	+20 dBm	50 МГц	40 ГГц	2.4 мм (m)
	NRP-Z86 mod.44	-60 dBm	+20 dBm	50 МГц	44 ГГц	2.4 мм (m)
3-канальные диодные датчики средней мощности для ЭМС	NRP6A/AN	-70 dBm	+23 dBm	8 кГц	6 ГГц	N (m)
	NRP18A/AN	-70 dBm	+23 dBm	8 кГц	18 ГГц	N (m)
3-канальные диодные датчики регулировки уровня	NRP-Z28	-67 dBm	+20 dBm	10 МГц	18 ГГц	N (m)
	NRP-Z98	-67 dBm	+20 dBm	9 кГц	6 ГГц	N (m)
Термодатчики	NRP18T/TN	-35 dBm	+20 dBm	0	18 ГГц	N (m)
	NRP33T/TN	-35 dBm	+20 dBm	0	33 ГГц	3.5 мм (m)
	NRP40T/TN	-35 dBm	+20 dBm	0	40 ГГц	2.92 мм (m)
	NRP50T/TN	-35 dBm	+20 dBm	0	50 ГГц	2.4 мм (m)
	NRP67T/TN	-35 dBm	+20 dBm	0	67 ГГц	1.85 мм (m)
	NRP110T	-35 dBm	+20 dBm	0	110 ГГц	1.0 мм (m)
Модули датчиков мощности для FSMR	NRP-Z27	-24 dBm	+26 dBm	0	18 ГГц	N (m)
	NRP-Z37	-24 dBm	+26 dBm	0	26.5 ГГц	3.5 мм (m)

Обзор технологий

Своей гибкостью семейство датчиков мощности R&S NRP в первую очередь обязано технологии SMART SENSOR TECHNOLOGY, имеющей очевидные преимущества над традиционными технологиями за счет высокого отношения сигнал/шум во всем диапазоне, пренебрежимо малых задержек и прерываний при переключении сигнальных трактов, а также способности анализировать тестовые сигналы во временной области в пределах имеющейся видеополосы.

Компания Rohde&Schwarz предлагает широкую линейку датчиков мощности с различными технологиями измерений. В свою очередь, инженеры должны быстро ориентироваться в вопросах выбора и конфигурации датчиков, чтобы обеспечить уверенность в достоверности и точности результатов измерений.

Датчики на основе термопары (R&S®NRPxxT(N))

Принцип действия датчиков основан на термоэлектрическом эффекте. Между соединёнными разнородными проводниками имеется контактная разность потенциалов, зависящая от разности температур, вследствие поглощения ВЧ/СВЧ-мощности одним из проводников.



Входной каскад ВЧ-тракта с коаксиально-копланарным преобразователем

Данная технология идеально подходит для измерения средней мощности сигналов всех типов – от немодулированных синусоидальных до импульсных со сложными видами цифровой модуляции, независимо от наличия гармоник, формы или искажений сигнала. Преобразователь реагирует на полную суммарную мощность сигналов во всем динамическом диапазоне. Пиковая импульсная мощность РЛС часто вычисляется на основе средней мощности и учета скважности сигнала. Датчики имеют более низкую измерительную неопределенность, кроме того они содержат эталонную цепь на базе высокостабильного источника постоянного напряжения.

Несмотря на исключительную точность и широчайший диапазон рабочих частот от 0 до 110 ГГц, динамический диапазон преобразователей данного типа составляет всего около 55 дБ (от -35 дБм до +20 дБм). Они недостаточно чувствительны и поэтому не подходят для измерений низких уровней мощности.

Многоканальные диодные датчики

Выпрямляющие диоды давно используются как детекторы и для измерений мощности. Как известно, диоды преобразуют сигналы переменного тока в сигналы постоянного тока за счёт своих детектирующих свойств, обусловленных нелинейностью ВАХ. Технология низкобарьерных диодов Шоттки сделала возможным детектировать и измерять мощность на уровне -70 дБм (100 пВт). Концепция диодных датчиков Rohde&Schwarz – подразумевает параллельную обработку сигналов, объединяя многодиодную многопроходную (многоканальную) измерительную архитектуру. Совокупность диодов детектора, т. е. последовательно подключенные встроенные массивы диодов, улучшают ВЧ-характеристики датчика и расширяют динамический диапазон. Измеряемое напряжение распределяется по нескольким диодам – в результате каждый из них находится под меньшим напряжением – и в то же время детектируемые напряжения отдельных диодов суммируются. Многопроходная (многоканальная) архитектура представляет собой комбинацию 2- или 3 диодных детекторов, используемых для обеспечения большого динамического диапазона. Запатентованный компанией Rohde&Schwarz алгоритм «взвешивания» исключает жесткое переключение каналов, обеспечивая плавность сопряжения. Алгоритм подразумевает использование данных соседнего измерительного канала для вычисления конечного результата в широком перекрывающемся диапазоне 6 дБ (отношение мощностей 4:1). Наличие 3-го измерительного канала позволяет в 20 раз уменьшить время измерения, одновременно расширяя динамический диапазон на 10 дБ.

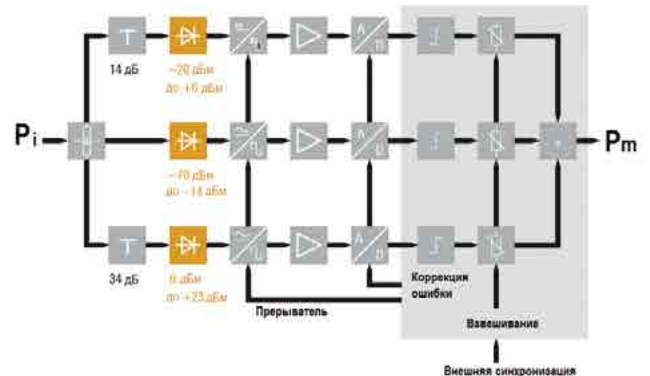

Архитектура 3-канального датчика

Диодные преобразователи мощности используются для измерения мощности в диапазоне от -70 до +45 дБм, что делает их более предпочтительным типом преобразователей для приложений, в которых требуются высокочувствительные измерения, такие как проверка входных уровней при тестировании чувствительности приемника. В приложениях, которые требуют высокой скорости измерений, диодные преобразователи предпочтительнее термопарных из-за их быстрой реакции на изменения входной мощности.

Широкополосные датчики (R&S®NRP-Z8x)

Эти диодные датчики обладают шириной полосы видеосигнала 30 МГц, временем нарастания 13 нс, частотой дискретизации в реальном масштабе времени 80 млн отсчетов/с,

внутренним и внешним запуском. Такое сочетание характеристик позволяет детектировать импульсы длительностью до 50нс с высокой частотой следования и с быстро меняющимся уровнем мощности. Среди других преимуществ широкополосных датчиков хочется отметить быстродействующую функцию статистической обработки и возможность автоматического определения параметров импульсов.

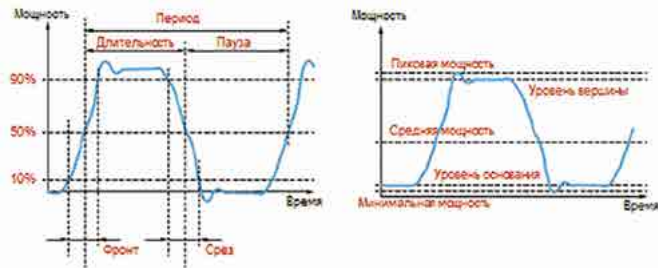

Термовакuumные датчики (R&S®NRP33SN-V TVAC).

9

Спутниковые компоненты и подсистемы, прежде чем быть использованы в космосе, должны пройти испытания в термобарокамере (TVAC – Thermal Vacuum Chamber). До настоящего времени, датчики мощности, из-за невозможности работать внутри, устанавливались вне камеры, а показания снимались посредством длинных РЧ-кабелей. Для получения высокоточных результатов измерений мощности данные процедуры должны проводиться непосредственно на ИУ (т.е. внутри камеры) и, соответственно, требуют особого подхода. Датчики должны функционировать не только в высоком вакууме, но и быть в состоянии выдержать определенные температурные колебания.

Трехканальные диодные датчики NRP33SN-V специально разработаны для этих требований. В процессе их производства используются компоненты, в которых сводится к минимуму наличие летучих органических соединений для уменьшения дегазации. Специальные вентиляционные отверстия в корпусе обеспечивают выравнивание давления между внутренней частью датчика и окружающей средой. В свою очередь, при работе в вакуумной камере теплообмен с окружающей средой не возможен. Поэтому, для контроля температуры датчиков, предусмотрена возможность их установки на специальной опорной плате с контролируемой температурой. Датчики позволяют работать при температуре до +85°С и давлении менее 10⁻⁵ мбар. В дополнение ко всему, наличие LAN-интерфейса позволяет преодолеть ограничения по длине кабелей, свойственные соединениям с использованием РЧ-кабелей или по шине USB.

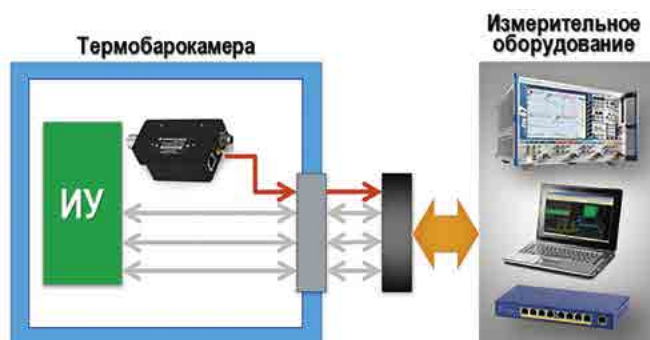

Датчики для измерения ЭМС (R&S®NRPxxA(N))

В измерениях электромагнитной совместимости интерес, как правило, представляет только средняя мощность. Здесь-то и проявляются сильные стороны специальных 3-канальных диодных датчиков. Они перекрывают диапазоны, используемые в радиосвязи (до 18 ГГц), а также важные низкочастотные диапазоны (от 8 кГц). Как и прежде пользователи получают преимущества динамического диапазона до 93 дБ, очень малого влияния модуляции на результаты измерений, превосходного согласования по сопротивлению и минимального влияния гармонических составляющих.



Датчики регулировки уровня (R&S®NRP-Z28/ -Z98).

Отличительной особенностью датчиков данного типа, является встроенный делитель мощности, в следствие чего, эти датчики, предназначены специально для измерения мощности, поступающей не на сам датчик, а на испытуемое устройство (ИУ).



Для измерения мощности не нужно отключать ИУ от источника ВЧ сигнала. Кроме того, это обеспечивает оптимальное согласование сопротивлений с ИУ. Исключаются также дополнительные погрешности, вызванные, например, потерями в кабеле между генератором и ИУ. Кроме чистых измерений мощности, датчики позволяют автоматически корректировать уровень.

Минимизация погрешностей

Датчикам семейства R&S®NRP не страшны даже сложные схемы измерений. Разного рода помехи легко компенсируются с помощью: Смещения/ Г-коррекции/ Коррекции S-параметров, позволяя корректировать положение опорной плоскости измерения, учитывать зависящие от частоты затухания/усиления, или минимизировать влияние несогласованного источника.

Краткие технические характеристики

Тип датчика, Разъем	Частотный диапазон	Диапазон измеряемой мощности	Время нарастания, Видеополоса	Абсолютная погрешность (дБ)	Относительная погрешность (дБ)	Код заказа
3-канальные диодные универсальные						
NRP8S / SN N (m)	10 МГц – 8 ГГц	-70 дБм до +23 дБм (100 пВт – 200 мВт) макс.+30дБм (1 Вт) ср./+33дБм (2 Вт) пик. 10 мкс	< 5 мкс, > 100 кГц	0,053-0,065	0,022-0,050	1419.0006.02 1419.0012.02
NRP18S / SN N (m)	10 МГц – 18 ГГц	-70 дБм до +23 дБм (100 пВт – 200 мВт) макс.+30дБм (1 Вт) ср./+33дБм (2 Вт) пик. 10 мкс		0,053-0,094	0,022-0,069	1419.0029.02 1419.0035.02
NRP18S-10 N (m)	10 МГц – 18 ГГц	-60 дБм до +33 дБм (1 нВт – 2 Вт) макс.+35дБм (3 Вт) ср./+43дБм (20 Вт) пик. 10мкс		0,083-0,198	0,022-0,087	1424.6721.02
NRP18S-20 N (m)	10 МГц – 18 ГГц	-50 дБм до +42 дБм (10 нВт – 15 Вт) макс.+42,5дБм (18 Вт) ср./+50дБм (100 Вт) пик. 10мкс		0,083-0,198	0,022-0,087	1424.6738.02
NRP18S-25 N (m)	10 МГц – 18 ГГц	-45 дБм до +45 дБм (30 нВт – 30 Вт) макс.+45,5дБм (36 Вт) ср./+55дБм (300 Вт) пик. 10мкс		0,083-0,219	0,022-0,087	1424.6744.02
NRP33S / SN 3,5 мм (m)	10 МГц – 33 ГГц	-70 дБм до +23 дБм (100 пВт – 200 мВт) макс.+30дБм (1 Вт) ср./+33дБм (2 Вт) пик. 10 мкс		0,053-0,134	0,022-0,136	1419.0064.02 1419.0070.02
NRP33SN-V 3,5 мм (m)	10 МГц – 33 ГГц	-70 дБм до +23 дБм (100 пВт – 200 мВт) макс.+30дБм (1 Вт) ср./+33дБм (2 Вт) пик. 10 мкс		0,053-0,134	0,022-0,136	1419.0129.02
NRP40S / SN 2,92 мм (m)	50 МГц – 40 ГГц	-70 дБм до +20 дБм (100 пВт – 100 мВт) макс.+23дБм (200 мВт) ср./+30дБм (1 Вт) пик. 10 мкс		0,073-0,138	0,028-0,142	1419.0041.02 1419.0058.02
NRP50S / SN 2,4 мм (m)	50 МГц – 50 ГГц	-70 дБм до +20 дБм (100 пВт – 100 мВт) макс.+23дБм (200 мВт) ср./+30дБм (1 Вт) пик. 10 мкс		0,073-0,183	0,028-0,184	1419.0087.02 1419.0093.02
2-канальные диодные универсальные						
NRP-Z211 N (m)	10 МГц – 8 ГГц	-60 дБм до +20 дБм (1 нВт – 100 мВт) макс.+26дБм (400 мВт) ср./+33дБм (2 Вт) пик. 10 мкс	< 10 мкс, > 40 кГц	0,054-0,110	0,022-0,112	1417.0409.02
NRP-Z221 N (m)	10 МГц – 18 ГГц	-60 дБм до +20 дБм (1 нВт – 100 мВт) макс.+26дБм (400 мВт) ср./+33дБм (2 Вт) пик. 10 мкс		0,054-0,143	0,022-0,142	1417.0309.02
Широкополосные диодные						
NRP-Z81 N (m)	50 МГц – 18 ГГц	-60 дБм до +20 дБм (1 нВт – 100 мВт) макс.+23дБм (200 мВт) ср./+30дБм (1 Вт) пик. 1 мкс	< 13 нс, > 30 МГц	0,130-0,150	0,039-0,148	1137.9009.02
NRP-Z85 2,92 мм (m)	50 МГц – 40 ГГц	-60 дБм до +20 дБм (1 нВт – 100 мВт) макс.+23дБм (200 мВт) ср./+30дБм (1 Вт) пик. 1 мкс		0,130-0,170	0,039-0,165	1411.7501.02
NRP-Z86 2,4 мм (m)	50 МГц – 40 ГГц	-60 дБм до +20 дБм (1 нВт – 100 мВт) макс.+23дБм (200 мВт) ср./+30дБм (1 Вт) пик. 1 мкс		0,130-0,170	0,039-0,165	1417.0109.40
NRP-Z86 2,4 мм (m)	50 МГц – 44 ГГц	-60 дБм до +20 дБм (1 нВт – 100 мВт) макс.+23дБм (200 мВт) ср./+30дБм (1 Вт) пик. 1 мкс		0,130-0,190	0,039-0,165	1417.0109.44
3-канальные диодные датчики средней мощности (для ЭМС)						
NRP6A/AN N (m)	8 кГц – 6 ГГц	-70 дБм до +23 дБм (100 пВт – 200 мВт) макс.+30дБм (1 Вт) ср./+33дБм (2 Вт) пик. 10 мкс		0,051-0,056	0,022-0,050	1424.6796.02 1424.6809.02
NRP18A/AN N (m)	8 кГц – 18 ГГц	-70 дБм до +23 дБм (100 пВт – 200 мВт) макс.+30дБм (1 Вт) ср./+33дБм (2 Вт) пик. 10 мкс		0,051-0,094	0,022-0,069	1424.6815.02 1424.6821.02
3-канальные диодные датчики регулировки уровня						
NRP-Z28 N (m)	10 МГц – 18 ГГц	-67 дБм до +20 дБм (200 пВт – 100 мВт) макс.+28,5дБм (700 мВт) ср./+36дБм (4 Вт) пик. 10 мкс	< 8 мкс, > 50 кГц	0,047-0,130	0,022-0,110	1170.8008.02
NRP-Z98 N (m)	9 кГц – 6 ГГц	-67 дБм до +20 дБм (200 пВт – 100 мВт) макс.+28,5дБм (700 мВт) ср./+36дБм (4 Вт) пик. 10 мкс	-	0,047-0,083	0,022-0,066	1170.8508.02
Термодатчики						
NRP18T/TN N (m)	DC – 18 ГГц	-35 дБм до +20 дБм (300 нВт – 100 мВт) макс.+25дБм (300 мВт) ср./+43дБм (20 Вт) пик. 1 мкс		0,040-0,082	0,010	1424.6115.02 1424.6121.02
NRP33T/TN 3,5 мм (m)	DC – 33 ГГц	-35 дБм до +20 дБм (300 нВт – 100 мВт) макс.+25дБм (300 мВт) ср./+40дБм (10 Вт) пик. 1 мкс		0,040-0,101	0,010	1424.6138.02 1424.6144.02
NRP40T/TN 2,92 мм (m)	DC – 40 ГГц	-35 дБм до +20 дБм (300 нВт – 100 мВт) макс.+25дБм (300 мВт) ср./+40дБм (10 Вт) пик. 1 мкс		0,040-0,108	0,010	1424.6150.02 1424.6167.02
NRP50T/TN 2,40 мм (m)	DC – 50 ГГц	-35 дБм до +20 дБм (300 нВт – 100 мВт) макс.+25дБм (300 мВт) ср./+40дБм (10 Вт) пик. 1 мкс		0,040-0,143	0,010	1424.6173.02 1424.6180.02
NRP67T/TN 1,85 мм (m)	DC – 67 ГГц	-35 дБм до +20 дБм (300 нВт – 100 мВт) макс.+25дБм (300 мВт) ср./+40дБм (10 Вт) пик. 1 мкс		0,040-0,248	0,010	1424.6196.02 1424.6209.02
NRP110T 1,00 мм (m)	DC – 110 ГГц	-35 дБм до +20 дБм (300 нВт – 100 мВт) макс.+25дБм (300 мВт) ср./+40дБм (10 Вт) пик. 1 мкс		0,040-0,318	0,010	1424.6215.02
Модули датчиков мощности (для FSRM)						
NRP-Z27 N (m)	DC – 18 ГГц	-24 дБм до +26 дБм (4 мкВт – 400 мВт) макс.+27дБм (500 мВт) ср./+45дБм (30 Вт) пик. 1 мкс		0,070-0,112	0,032	1169.4102.02
NRP-Z37 3,5 мм (m)	DC – 26,5 ГГц	-24 дБм до +26 дБм (4 мкВт – 400 мВт) макс.+27дБм (500 мВт) ср./+45дБм (30 Вт) пик. 1 мкс		0,070-0,112	0,032	1169.3206.02

Частотно-избирательный датчик мощности R&S®NRQ6

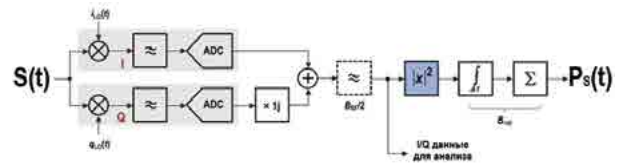

Помимо числового отображения входной мощности, есть возможность построить огибающую ВЧ сигнала, измерить время нарастания/спада, неравномерность вершины импульсных сигналов, отобразить спектр сигнала в полосе +/- 50 МГц относительно центральной частоты.

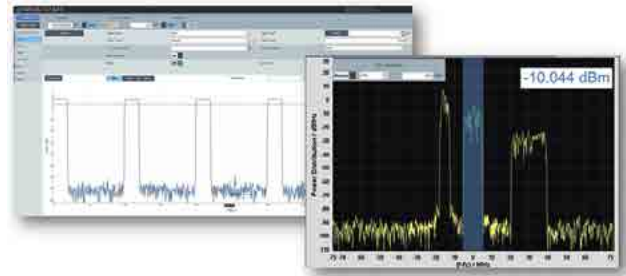

Этот инновационный датчик сочетает в себе точность измерителя мощности с динамическим диапазоном анализатора спектра. Это единственный на рынке датчик мощности, способный выполнять высокоточные и быстрые измерения абсолютной мощности до уровня -130 дБмВт. Измеряемая мощность типового диодного датчика мощности ограничена значением порядка -70 дБмВт из-за высокого уровня шума, пропорционального неизменяемой полосе рабочих частот. Ограничение полосы при измерении мощности может значительно снизить шум в полосе присутствия сигнала. В основе датчика R&S®NRQ6 лежит принцип супергетеродинного приёмника, что позволяет ему измерять уровни мощности до -130 дБмВт, не жертвуя скоростью или точностью. Датчик работает в диапазоне частот от 50 МГц до 6 ГГц, и может выполнять ограниченные по полосе измерения сигналов средней и пиковой мощности с полосой частот от 1 Гц до 100 МГц.

Различные функции автоматической установки параметров облегчают работу. Например, можно автоматически определить частоту измерения и полосу частот сигнала, включить встроенный аттенюатор на 30 дБ для сигналов большого уровня. Функция слежения за частотой сигнала позволит легко измерять мощность сигналов с дрейфом частоты. При наличии опции NRQ6-K1 датчик позволяет захватывать IQ компоненты сигналов и передавать их через SCPI команды на ПК для последующего векторного анализа. Питание и управление устройством и производится через LAN интерфейс и любой стандартный интернет-браузер, установка управляющего ПО не требуется.

Краткие технические характеристики

Наименование параметра	Значение		
Частотный диапазон	от 50 МГц до 6 ГГц		
Диапазон измеряемой мощности	В зависимости от полосы разрешения (10 Гц – 400 Гц) от -130 дБм до +20 дБм		
Входной аттенюатор	0 дБ, 30 дБ		
Полосы анализа	Однополосный режим от 10 Гц до 400 МГц		
Средний отображаемый уровень шума (DANL)	При входном ослаблении 0 дБ		При входном ослаблении 30 дБ
от 50 МГц до 100 МГц	< -148 дБм (1 Гц)		< -118 дБм (1 Гц)
> 100 МГц до 400 МГц	< -153 дБм (1 Гц)		< -123 дБм (1 Гц)
> 400 МГц до 2,4 ГГц	< -156 дБм (1 Гц)		< -126 дБм (1 Гц)
> 2,4 ГГц до 6 ГГц	< -153 дБм (1 Гц)		< -121 дБм (1 Гц)
Абсолютная погрешность измерения	от +20°C до +25°C от +15°C до +35°C от +0°C до +50°C		
При входном ослаблении 0 / 30 дБ	от 50 МГц до 100 МГц	0,156 дБ / 0,176 дБ	0,167 дБ / 0,189 дБ 0,211 дБ / 0,237 дБ
	> 100 МГц до 400 МГц	0,130 дБ / 0,147 дБ	0,143 дБ / 0,162 дБ 0,192 дБ / 0,216 дБ
	> 400 МГц до 3 ГГц	0,080 дБ / 0,093 дБ	0,100 дБ / 0,114 дБ 0,163 дБ / 0,183 дБ
	от 3 ГГц до 6 ГГц	0,092 дБ / 0,105 дБ	0,110 дБ / 0,125 дБ 0,169 дБ / 0,190 дБ

Информация для заказа

Наименование	Тип	Код заказа
Частотно-избирательный датчик мощности	R&S®NRQ6	1421.3509.02
Интерфейс I/Q данных	R&S®NRQ6-K1	1421.4705.02
Дополнительные принадлежности		
Power over Ethernet (PoE+) Switch	R&S®NRP-ZAP1	1419.0829.00
Интерфейсный USB-кабель: длина 0,75/ 1105/ 3/ 5 м	R&S®NRP-ZKU	1419.0658.xx
Интерфейсный 6-пиновый кабель: длина 1,5/ 3/ 5 м	R&S®NRP-ZK6	1419.0664.xx
USB-концентратор	R&S®NRP-Z5	1146.7740.02



Универсальные возможности использования датчиков мощности

Взаимодействие с измерителем мощности R&S®NRP2
R&S®NRP2 – это универсальный базовый блок с простым оконным графическим интерфейсом. Позволяет подключить до 4 датчиков. Датчики мощности серии NRP-Zxx непосредственно подключаются к прибору, а для подключения датчиков серии NRPxxS/T/A(N) необходим 6-пиновый интерфейсный кабель NRP-ZK6.



В зависимости от типа используемого датчика, будь это универсальный диодный, широкополосный или термодатчик, прибор позволяет выбрать различные режимы измерений, например:

- ! Непрерывное измерение средней мощности;
- ! Измерения средней мощности пачки импульсов;
- ! Измерение мощности на заданном интервале или последовательности интервалов времени;
- ! Измерение в режиме осциллографа (Scope).

Режим непрерывного измерения средней мощности является предпочтительным, если измерение не синхронизируется или не может быть засинхронизировано каким-либо сигнальным событием. Этот режим является единственным возможным режимом для измерений термодатчиками (NRP-Z5x), поскольку они являются очень медленными устройствами для реализации других режимов.

Другие режимы требуют наличия диодных датчиков – они более универсальны, за счет лучшего быстродействия и более широкого динамического диапазона. Диодные датчики могут измерять мощность не только классическим способом, т. е. непрерывно без привязки к содержанию сигнала, но также в режиме синхронизации с сигналом за указанные периоды времени. Важнейшей сферой применения этой функции является измерение мощности пакетных сигналов и измерения в отдельных временных слотах систем с временным разделением каналов. При измерении средней или пиковой мощности они самостоятельно могут выбирать начало и конец пачки импульсов, если нужно могут исключать из измерений переходные процессы на краях пачки (исключая время нарастания и спада импульса) или могут отображать наэкранеграфикзависимости мощности от времени, выступая в роли измерения огибающей импульсов.

Взаимодействие с другими измерительными приборами Rohde&Schwarz

Датчики мощности также могут взаимодействовать с широкой номенклатурой измерительного оборудования: анализаторы спектра, генераторы сигналов, анализаторы цепей. Датчики мощности серии NRP-Zxx могут быть подключены непосредственно к панели прибора (к специальному 6-пиновому разъему без использования дополнительных кабелей) или к стандартному USB-разъему (через интерфейсный кабель NRP-Z4). А датчики мощности серии NRPxxS/T/A(N) подключаются к панели прибора (к специальному 6-пиновому разъему) через интерфейсный кабель NRP-ZK6 или к стандартному USB-разъему (через интерфейсный кабель NRP-ZKU).

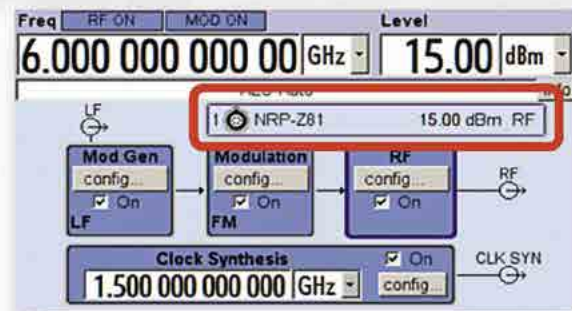

При подключении датчика в приборе происходит его обнаружение и инициализация

Каждый внешний измеритель мощности представляет собой дополнительный приемный порт и может служить различным целям (не только для точных измерений мощности), например:

- ! С анализаторами спектра – для запуска измерений при заданном уровне мощности;
- ! С анализаторами цепей – для калибровки мощности, при измерении точной мощности сигнала в произвольной точке испытательной установки (плоскость отсчета), или получения результатов для сигналов при неточных или неизвестных частотах (измерение смесителя с неизвестным гетеродинным сигналом);
- ! С генераторами сигналов – при анализе мощности (опция -K28 для генераторов SMA/SMF) – измеряются время нарастания и время спада импульса, длительность импульса и его динамический диапазон. Кроме того, может выполняться анализ характеристик ИУ в зависимости от мощности/времени/частоты.

Взаимодействие с компьютером по интерфейсам USB или LAN

Самый экономичный способ прецизионных измерений мощности заключается в подключении датчиков непосредственно к компьютеру, особенно если сбор данных и обработка результатов выполняется на компьютере. Возможность обойтись без базового блока значительно экономит место в стойке и снижает затраты.

Для подключения датчика требуется пассивный USB-адаптер NRP-Z4 (для датчиков серии NRP-Zxx) или NRP-ZKU (для датчиков серии NRPxxS/T/A(N)). Адаптеры обеспечивают передачу настроек и измерительных данных, а также подачу питающего напряжения.



NRP-Zxx и NRP-Z4
NRPxxS/T/A(N) и NRP-ZKU

При необходимости многоканальных измерений, можно воспользоваться USB-концентратором NRP-Z5, позволяющим использовать до 4 датчиков на одном ПК (для датчиков серии NRPxxS/T/A(N) дополнительно требуются 6-пиновые кабели NRP-ZK6). USB-концентратор также сочетает в себе функции источника питания, шины синхронизации и входа/выхода синхронизации.



NRP-Z5
NRP-Zxx
NRPxxS/T/A(N) и NRP-ZKU

Для управления датчиками мощности с компьютера понадобится программный пакет "R&S NRP Toolkit" (содержащий набор драйверов и динамически компонуемых библиотек) для персонализированного использования всех функциональных возможностей датчиков под Windows. Пакет входит в комплект поставки к каждому датчику (пакет бесплатный, его также можно скачать на сайте). Кроме этого, понадобится программный модуль "Power Viewer Plus" (визуализатор мощности – его также можно скачать на сайте).

Программный модуль Power Viewer Plus представляет собой виртуальный измеритель мощности. Поддерживает до 16 датчиков, но использует только усеченный набор функций и в зависимости от применяемого датчика позволяет производить:

- | Измерение средней и пиковой мощности, с возможностью отображения результатов: в цифровом виде/ на аналоговой шкале/ в виде гистограммы;
- | Отображение огибающей импульсных сигналов (с разрешением 5 нс/дел.) с возможностью автоматического определения параметров импульсов;
- | Отображение одной трассы (графика) в одном измерительном окне;
- | Отображение статистических данных CCDF, CDF или PDF;
- | Запись измеренных данных в память или в файл (до 4 каналов);
- | Отслеживание предельных значений.

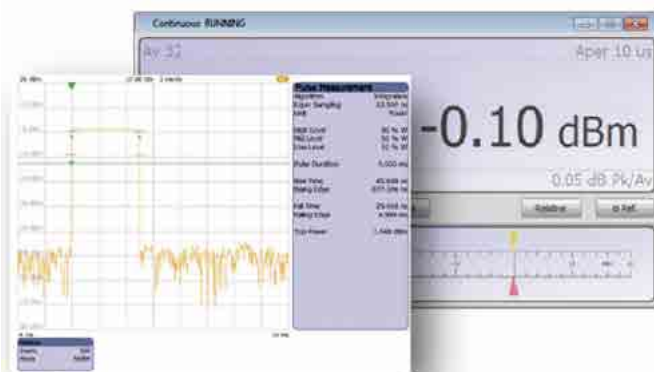

Для того чтобы максимально использовать возможности датчиков мощности, можно воспользоваться программным обеспечением R&S®NRPV. Данное ПО также представляет собой виртуальный измеритель мощности, возможности измерений которого значительно расширены:

- | Отображение до 4 трасс (графиков) в одном измерительном окне;
- | Проведение нескольких измерений параллельно;
- | Проведение математических операций с трассами;
- | Табличное отображение результатов;
- | Вычисление производных параметров (отношения мощностей/ KCB...);
- | Полная функциональность маркерных измерений (неограниченное количество маркеров, автопоиск пиков, дельта-маркеры и т. д.).



В отличие от предыдущего программного модуля для каждого используемого датчика необходимо наличие лицензионного ключа (опция NRPZ-K1).

Помимо «непосредственной» (через USB-интерфейс) работы с датчиками возможно дистанционное управление с помощью команд, совместимых со стандартами IEEE 488.2 и SCPI. Кроме того, датчики NRPxx с индексом N снабжены LAN-интерфейсом, поддерживающим питание прибора через Ethernet по технологии PoE, позволяя преодолеть ограничения по длине кабелей (свойственные соединениям с использованием PC или USB кабелей), что делает их идеальным инструментом для дистанционного мониторинга на расстояниях до 100 метров.

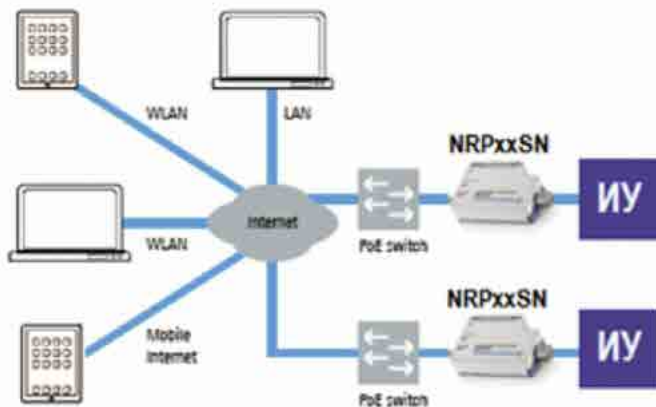

Измерение мощности при помощи устройств на базе Android

Благодаря приложению R&S®Power Viewer Mobile для устройств на базе Android 4.0, измерения мощности стали ещё мобильнее. Можно подключить датчик мощности серии NRP-Zxx к мобильному телефону или планшету и напрямую измерить уровень мощности в реальном времени. Данное приложение является бесплатным и доступно для скачивания в Google Play Store.



Измеритель мощности R&S®NRP2

Универсальный базовый блок, поддерживающий все измерительные функции различных типов датчиков мощности в диапазоне частот до 110 ГГц и значений мощности от -70 до +45 дБм.

Краткое описание

Точное определение мощности радиочастотного сигнала относится к наиболее важным и сложным задачам измерений. Измерители мощности разрабатываются с учетом требований пользователя к представлению (отображению) результатов измерений, получаемых от первичных преобразователей мощности (датчиков мощности).

Измеритель мощности R&S®NRP2 это как раз то, без чего сегодня не обойтись: многоканальный компактный универсальный базовый блок с интуитивно понятным интерфейсом пользователя.

Основные свойства

- l До 4-х измерительных каналов.
- l Опциональный источник опорного сигнала для проверки датчиков мощности.
- l Различные режимы отображения результатов измерения.
- l Множество математических функций для обработки результатов.
- l Готовые наборы параметров для всех основных стандартов мобильной радиосвязи.
- l 19 программируемых ячеек памяти для персональных настроек.

Характерные особенности

До 4-х измерительных каналов.

В стандартной комплектации базовый блок NRP2 имеет один канал (A) для подключения датчика мощности. Опция NRP-B2 добавляет на переднюю панель второй канал (B). При желании, например при использовании прибора в составе измерительной стойки, эти два канала можно разместить на задней панели (опция NRP-B6). Количество каналов для подключения датчиков мощности можно увеличить до 4-х (опция NRP-B2 и NRP-B5). В этом случае, 2 канала (A и B) располагаются на передней панели и 2 канала (C и D) на задней. При использовании нескольких датчиков, на дисплее прибора одновременно может быть представлено до 4-х окон.

Датчики серии NRP-Zxx непосредственно подключаются к специализированным 6-пиновым разъемам, а для подключения датчиков серий NRPxA/S/T потребуется интерфейс кабель NRP-ZK6.



Работа с различными типами датчиков мощности.

Прибор может работать с различными типами преобразователей (датчиков) мощности NRP-Zxx и NRPxS/SN, охватывающих широкий диапазон частот до 110 ГГц и значений мощности от -70 до +45 дБм. В зависимости от типа используемого датчика, будь это: универсальный диодный, широкополосный или термодатчик – прибор позволяет выбрать различные режимы измерений, например:

- Непрерывное измерение средней мощности;
- Измерения средней мощности пачки импульсных сигналов;
- Измерение мощности на заданном интервале или последовательности интервалов времени;
- В режиме осциллографа (Score) прибор даже выводит на экран график зависимости мощности от времени.

Отображение измеренных значений.

На дисплее одновременно может быть представлено до 4-х окон. Каждое окно может быть настроено на отдельное измерение. Кроме этого, можно настраивать размеры окон.

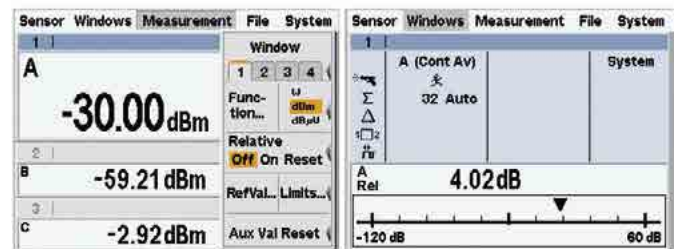

В окне могут быть выбраны различные режимы отображения результатов: Цифровое – в виде числа; Гибридное – представляет результат измерения на аналоговой шкале и также в цифровом виде; Графический режим – вычерчивает график зависимости измеренных величин от времени.



Выбор функции измерения.

В зависимости от количества каналов, установленных в приборе, доступны следующие виды измерений:

- Мощность первичного/вторичного канала.
- Отношение мощностей.
- Коэффициент стоячей волны (КСВ).
- Коэффициент отражения.
- Потери на отражение.
- Разность/сумма мощностей.
- Слежение за соблюдением пределов.
- Функции маркера позволяют выполнять анализ во временной области, аналогично тому, как это делают осциллографы (с помощью R&S®NRP-Z1x/-Z2x/-Z8x).

Многочисленные математические функции позволяют обрабатывать результаты, поступающие по разным измерительным каналам. Результаты статистического анализа могут представляться в графической форме в виде комплементарной интегральной функции распределения (CCDF), интегральной функции распределения (CDF) или функции плотности вероятности (PDF).

Удобство в работе.

Благодаря прочной, но компактной конструкции и небольшому весу, R&S®NRP2 оптимально приспособлен для работы и в лабораторных, и в производственных условиях. 19 программируемых пользователем ячеек памяти обеспечивают быстрый доступ к персональным настройкам. Готовые наборы параметров для всех основных стандартов мобильной радиосвязи позволяют корректно измерять сигналы буквально за несколько шагов: просто включите датчик, выберите набор параметров и измеряйте!

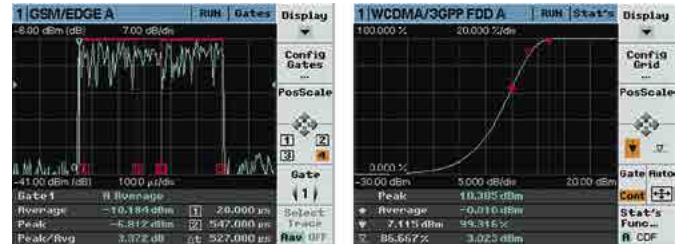

Краткие технические характеристики

Измерительные каналы	R&S®NRP2 R&S®NRP2 + NRP-B2 R&S®NRP2 + NRP-B2 + NRP-B5	1 2 4
Функции измерений		
Одноканальные		Согласно спецификации датчика мощности, дополнительно: отношения измеренной величины к постоянному значению; установка и редактирование опорного значения; сохранение макс. и мин. значений.
Многоканальные		Одновременно до 4-х каналов: индивидуальные результаты; коэффициенты; относительные показатели и разница результатов
Отображение	Абсолютные значения	Вт, дБм, дБмкВ
	Относительные значения	дБ, Δ% или отношение (КСВ, обратные потери, коэффициент отражения)
Дисплей	Тип	Цветной TFT, 1/4VGA (разрешение 320x240 пикселей), с регулируемой задней подсветкой
Интерфейсы	Ethernet и GPIB	Для дистанционного управления прибором
	USB (тип B)	Для загрузки обновленных версий встроенного программного обеспечения
Входы/выходы		
Передняя панель	A, B (опция NRP-B2)	Разъемы для подключения датчиков мощности серии NRP-Zxx. Тип ODU Mini-Snap® L, розетка 6-пин
	POWER REF (опция NRP-B7)	Разъем тестового генератора для проверки датчиков мощности. Тип N (female), 1 мВт/50 МГц, НК (CW) и импульсный сигнал (10 кГц)
Задняя панель	A и B (опция NRP-B6) или C и D (опция NRP-B2 и NRP-B5).	Разъемы для подключения датчиков мощности серии NRP-Zxx. Тип ODU Mini-Snap® L, розетка 6-пин
Питание	Параметры сети	220 – 240 В, 50-60 Гц / 100 – 120 В, 50-60 Гц и 400 Гц
Габаритные размеры	Ш-В-Г (мм)	274-112-267
Масса	(кг)	2,5

Информация для заказа

Наименование	Тип устройства	Код заказа
Измеритель мощности (базовый блок)	R&S®NRP2	1144.1374.02
2-й вход датчика (B), (вход располагается на передней панели базового блока)	R&S®NRP-B2	1146.8801.02
3-й и 4-й входы датчика (C, D), (необходима опция NRP-B2)	R&S®NRP-B5	1146.9608.02
Входы датчика на задней панели (A и B), (не совместимо с опцией NRP-B5)	R&S®NRP-B6	1146.9908.02
Источник для проверки датчика мощности	R&S®NRP-B7	1144.1000.02
Дополнительные аксессуары и принадлежности		
6-пиновый интерфейсный кабель для подключения датчиков серий NRPxA/S/T, длина 1,5 м, 3 м, 5 м	NRP-ZK6	1419.0664.xx
Комплект для установки в 19-дюймовую стойку: ½ ширины, высота 2U (для одного прибора)	ZZA-T26	1109.4387.00
Комплект для установки в 19-дюймовую стойку: ½ ширины, высота 2U (для 2-х приборов)	ZZA-T27	1109.4393.00

Направленные датчики мощности R&S®NRT-Zxx и FSH-Z14/Z44

Измерение прямой и отраженной мощности
в диапазоне до 300 Вт в полосе частот до 4 ГГц



 Утвержденный тип средств измерений.
Регистрационный номер в Госреестре: 47421-11, 41876-0

Краткое описание

В отличие от датчиков поглощаемой мощности (подключаемых к концу линии в качестве согласованной нагрузки) направленные датчики мощности включаются в разрыв линии передачи (между источником сигнала и нагрузкой) и измеряют поток мощности в обоих направлениях, т.е. от источника к нагрузке (прямая или падающая мощность) и от нагрузки к источнику (обратная или отраженная мощность). Зная соотношение между обратной и прямой мощностями можно определить меру согласования нагрузки. Типичные области применения направленных датчиков – установка, обслуживание и мониторинг передатчиков, антенн и ВЧ генераторов.

Основные свойства

- ! Диапазон частот от 25 МГц до 4 ГГц;
- ! Диапазон мощностей от 700 мкВт до 300 Вт;
- ! Высокая направленность;
- ! Хорошее согласование;
- ! Малое проходное затухание;
- ! Возможность измерения средней и пиковой мощности, а также мощности ВЧ-пакетов;

Характерные особенности

Возможность измерять мощность, поступающую на нагрузку, и отраженную мощность, обусловлена наличием в конструкции датчиков двунаправленного ответвителя в коаксиальной линии с волновым сопротивлением 50 Ом. К обоим плечам ответвителя подключены детекторные головки, откуда сигнал измерительной информации подается на то или иное средство отображения.

Два основных параметра, определяющих точность направленного измерителя мощности – это погрешность измерения и направленность (способность направленного ответвителя разделять прямую и обратную волну). Направленность определяет абсолютное максимальное значение измеряемых потерь на отражение. Потери на отражение в хорошо согласованной нагрузке можно измерить только при достаточно высокой направленности, чем, как раз, и обладают все датчики R&S, имея направленность не менее 25 дБ. Высокая направленность требуется также и для точного измерения мощности на несогласованных нагрузках.



Измеритель отраженной мощности
R&S NRT2



Портативные анализаторы
R&S FSH / FPH / ZVH



Компьютер

Все направленные датчики R&S имеют несимметричную конструкцию, т.е. учитывается, что (как правило) отраженная мощность намного меньше проходящей. В этой связи, они подключаются в исследуемую цепь в соответствии с указанным на корпусе направлением.



При такой конфигурации доступны различные измерительные функции:

- ! Измерение средней мощности (AVG)
- ! Измерение пиковой мощности огибающей (PEP)
- ! Измерение средней мощности ВЧ-пакета (BURST)
- ! Измерение согласования
- ! Комплементарная интегральная функция распределения (CCDF).

Универсальные возможности использования

Направленные датчики мощности могут взаимодействовать с различным типом оборудования. Датчики серии NRT-Z могут работать с базовым блоком измерителя отраженной мощности R&S®NRT2 или с обычным компьютером, при использовании адаптера интерфейса USB (NRT-Z5). Направленные датчики серии FSH-Z14/Z44 специально предназначены для портативных анализаторов спектра R&S®FSH/FPH и анализаторов кабельных трактов R&S®ZVH.



9

Краткие технические характеристики

	NRT-Z14	NRT-Z43	NRT-Z44	FSH-Z14	FSH-Z44
Диапазон частот	25 МГц - 1 ГГц	400 МГц - 4 ГГц	200 МГц - 4 ГГц	25 МГц - 1 ГГц	200 МГц - 4 ГГц
Диапазон измерения мощности	6 мВт - 120 Вт (ср) 300 Вт (PEP)	0,7 мВт - 30 Вт(ср) 75 Вт (PEP)	3 мВт - 120 Вт(ср) 300 Вт (PEP)	30 мВт- 300 Вт(ср, PEP)	30 мВт- 300 Вт(ср, PEP)
КСВ (на 50 Ом)	1,06	1,07 (до 3 ГГц)		< 1,06	< 1,07 (до 3 ГГц)
Проходное затухание	0,06 дБ	0,06 дБ (до 1,5 ГГц) 0,09 дБ (от 1,5 до 4 ГГц)		< 0,06 дБ	<0,06дБ (до 1,5ГГц) <0,09дБ (1,5-4ГГц)
Направленность	30 дБ	30 дБ (до 3 ГГц) 26 дБ (от 3 до 4 ГГц)		> 30 дБ	>30дБ (до 3 ГГц) >26дБ (3 - 4 ГГц)
Измерение средней мощности					
Определение	Для всех типов аналоговой и цифровой модуляции; Для стабильной индикации самая нижняя частота огибающей сигнала должна быть более 7 Гц; Диапазоны измерений в зависимости от типов сигналов см. в спецификации к датчикам			Диапазоны измерений в зависимости от типа модуляции см. в спецификации к датчикам	
Погрешность измерения	3,2% от показаний (0,14 дБ) плюс смещение нуля			3,2% от показаний (0,14 дБ)	
Измерение средней мощности пакета (BURST)					
Длительность пакета (t)	Режим расчета: от 0,2 мкс до 150 мс Режим измерения: от 2 мкс до 150 мс			от 2 мкс	от 1 мкс
Частота повторения (1/T)	мин. 7/с			н/д	н/д
Измерение пиковой мощности огибающей (PEP)					
Определение	Диапазоны измерений в зависимости от типов сигналов и параметров видеополосы см. в спецификации к датчикам			Диапазоны измерений в зависимости от типов сигналов параметров видеополосы см. в спецификации к датчикам	
Погрешность измерения	та же что и для измерения средней мощности плюс погрешность схемы удержания пика* (* см. спецификацию к приборам)				
Измерение отраженной мощности					
Диапазон измерения					
Потери на отражение		от 0 до 23 дБ		от 0 до 23 дБ	от 0 до 23 дБ
КСВ		от 1,15 до ∞		>1,15	>1,15
Козэф. отражения		от 0,07 до 1		-	-
Минимальная прямая мощность	60 мВт	7 мВт	30 мВт	60 мВт	30 мВт

Информация для заказа

Наименование	Тип устройства	Код заказа
Направленный датчик мощности: 6 мВт – 120 Вт(ср) / 300 Вт(PEP), 25 МГц – 1 ГГц	R&S®NRT-Z14	1120.5505.02
Направленный датчик мощности: 700 мкВт – 30 Вт(ср) / 75 Вт(PEP), 400 МГц – 4 ГГц	R&S®NRT-Z43	1081.2905.02
Направленный датчик мощности: 3 мВт – 120 Вт(ср) / 300 Вт(PEP), 200 МГц – 4 ГГц	R&S®NRT-Z44	1081.1309.02
Удлинительный кабель для датчиков R&S®NRT-Z, 10 м / 30 м	R&S®NRT-Z2	1081.2505.10/30
Адаптер интерфейса USB для датчиков мощности NRT-Z	R&S®NRT-Z5	1400.6909.02
Направленный датчик мощности: 30 мВт – 300 Вт(ср,PEP), 25 МГц – 1 ГГц	R&S®FSH-Z14	1120.6001.02
Направленный датчик мощности: 30 мВт – 300 Вт(ср,PEP), 200 МГц – 4 ГГц	R&S®FSH-Z44	1165.2305.02
Кабель USB-адаптер для датчиков мощности FSH-Z14/-Z44 для подключения к FPH или к ПК	R&S®FSH-Z144	1145.5909.02

Измеритель отраженной мощности

R&S®NRT2

Измерение СВЧ мощности
и коэффициента стоячей волны



Краткое описание

Очень часто требуется непрерывный мониторинг прямой и обратной (отраженной) мощности, например, чтобы быстро принять меры в случае выхода из строя антенны. Измеритель мощности R&S®NRT2 это компактный универсальный базовый блок, при совместной работе с направленными датчиками мощности R&S®NRT-Z, предназначен для измерения средней и пиковой мощности непрерывных и модулированных ВЧ-сигналов, а также коэффициента стоячей волны в коаксиальных трактах.

Основные свойства

- 1 измерительный вход;
- Совместная работа с датчиками серии R&S®NRT-Z;
- Сенсорный дисплей с диагональю 12,7 см (5 дюймов);
- Одновременное отображение падающей и отраженной мощности;
- Аналоговый и цифровой режимы отображения результатов измерений;
- Автоматическое масштабирование;
- Возможность сохранения до 20 файлов настроек прибора.

Характерные особенности

Малый вес, широкий набор функций, удобное отображение результатов в разных форматах, делают R&S®NRT2 идеальным измерительным прибором для мобильного использования при установке, обслуживании и ремонте, например, базовых станций цифровой мобильной связи. Благодаря большому сенсорному дисплею и небольшому числу удобно расположенных клавиш, работать с R&S®NRT2 очень просто.



Краткие технические характеристики

Параметр	Значение
Измерительные входы	1 (на передней панели) LEMO серия S, модель ERA, 2 части, 6-пин
Используемые датчики	R&S®NRT-Z14, -Z43, -Z44
Диапазон частот	от 25 МГц до 4 ГГц (в зависимости от используемого датчика)
Диапазон измерения мощности	700 мВт – 120 Вт (средняя), макс. 300 Вт (пиковая) (в зависимости от используемого датчика)
Функции измерений	Мощность Прямая мощность и мощность, поглощенная нагрузкой
Параметры мощности	Средняя мощность, средняя мощность пакета, пиковая мощность огибающей, отношение пиковой мощности к средней (пик-фактор), комплементарная интегральная функция распределения
Отражение	КСВ, потери на отражение, коэффициент отражения, отношение отраженной мощности к прямой в %, отраженная мощность
Форматы измерений	Вт, дБ, дБм, дБмкВ, Δ%
Коррекция АЧХ	Учитываются поправочные коэффициенты датчика мощности
Установка нуля	Выбирается при выключенной мощности, длительность около 5 с
Погрешность измерения	в зависимости от используемого датчика (см. технические характеристики датчиков)
Дисплей	Диагональ 127 мм (5 дюймов), цветной сенсорный, WVGA (800x480)
Цифровая индикация	Одновременная индикация мощности, отражения и частоты несущей
Аналоговая индикация	два линейчатых индикатора с выбираемым или предустановленным масштабом
Отображение пределов	Верхний и нижний пределы для каждого окна
Канальные фильтры	4 кГц, 200 кГц, полная полоса
Удержание макс./мин.	Индикация текущего максимума, минимума или отличий макс. и мин. для выбранных измерительных функций
Интерфейсы	USB, LAN, GPIB (опция –B8)
Питание	Сеть переменного тока: 100-240 В (ном.), 50-60 Гц, 400 Гц
Габаритные размеры (Ш-В-Г)	234 мм – 106 мм – 272 мм
Масса	2,35 кг

Информация для заказа

Наименование	Тип устройства	Код заказа
Измеритель отраженной мощности	R&S®NRT2	1430.0509.02
Интерфейс GPIB	R&S®NRT2-B8	1430.0105.02
Дополнительные принадлежности		
Комплект для монтажа в 19-дюймовую стойку (1 прибор)	R&S®ZZA-KNA22	1177.8184.00
Комплект для монтажа в 19-дюймовую стойку (2 прибора)	R&S®ZZA-KNA24	1177.8149.00
Удлинительный кабель для датчиков NRT-Z, 10 м / 30 м	R&S®NRT-Z2	1081.2505.10/30
Адаптер USB-интерфейса	R&S®NRT-Z5	1400.6909.02
Направленный датчик мощности: 25 МГц – 1 ГГц, 6 мВт – 120 Вт(ср) / 300 Вт(PEP)	R&S®NRT-Z14	1120.5505.02
Направленный датчик мощности: 400 МГц – 4 ГГц, 700 мВт – 30 Вт(ср) / 75 Вт(PEP)	R&S®NRT-Z43	1081.2905.02
Направленный датчик мощности: 200 МГц – 4 ГГц, 3 мВт – 120 Вт(ср) / 300 Вт(PEP)	R&S®NRT-Z44	1081.1309.02

Калибратор мощности NRPC

NRPC18 в тракте тип N до 18 ГГц

NRPC33 в тракте 3,5 мм до 33 ГГц

NRPC40 в тракте 2,92 мм до 40 ГГц

NRPC50 в тракте 2,4 мм до 50 ГГц



Утвержденный тип средств измерений
Регистрационный номер в Госреестре 54535-13



Краткое описание

Калибраторы NRPC представляют собой ваттметры проходящей мощности на резистивном делителе мощности и предназначены для поверки и калибровки различных преобразователей мощности поглощающего типа. В качестве опорного датчика калибратор использует calorиметрический преобразователь с открытым входом от 0 Гц и встроенным опорным источником постоянного тока и вспомогательным нагревателем. Такая конструкция обеспечивает долговременную стабильность калибратора на уровне традиционных для метрологии термисторных преобразователей, в то же время на два порядка увеличивая скорость измерения.

Калибраторы поставляются с зашитыми в память значениями комплексного эффективного коэффициента отражения выхода, определяемыми по патентованной методике Rohde&Schwarz с погрешностью по модулю не более 0,02. В связи со сложностью данной процедуры пользователю предлагается другой простой инструмент проверки качества разъема и зашитого эквивалентного коэффициента отражения Гэ – рассогласованный преобразователь мощности NRPC-B1, который определяет изменения коэффициента отражения разъема калибратора на уровне 0,003. В комплект NRPC также штатно входит второй сменный разъем, на который тоже даны все поправочные коэффициенты, что позволяет потребителю провести смену разъема при его выходе из строя на месте. Для уменьшения погрешности рассогласования при поверке преобразователей мощности в калибраторе реализована математическая процедура Г-коррекции, которая в качестве входных данных использует зашитые в NRPC значения Гэ и измеренные значения Г поверяемого ваттметра. Калибровочные коэффициенты NRPC также зашиты в его память, погрешность их определения зависит от частоты и находится в пределах от 0,7 % до 2,7 %, что соответствует требованиям к рабочим эталонам 1-го разряда, линейность преобразователя в нормальных условиях составляет 0,002 дБ/10 дБ.

Для автоматической калибровки преобразователей типа NRP-Z в комплект NRPC входит ПО ReCall+, в дистанционном режиме управляющее анализатором цепей, генератором и ваттметрами Rohde&Schwarz и проводящее все этапы калибровки. При использовании другого вспомогательного оборудования и поверки ваттметров других изготовителей работа может осуществляться в ручном режиме или с помощью специально разработанного ПО, основанного на командах дистанционного управления NRPC.

Калибраторы ориентированы на использование в качестве рабочих эталонов мощности СВЧ и предназначены для метрологических служб, аккредитованных на право поверки ваттметров СВЧ.



Измерительная установка для калибровки преобразователя мощности NRP-Z55



Комплектация NRPC33/40/50 (с опцией NRPC-B1)

Технические характеристики

		NRPC18	NRPC33	NRPC40	NRPC50
Диапазон частот		от 0 до 18 ГГц	от 0 до 33 ГГц	от 0 до 40 ГГц	от 0 до 50 ГГц
Диапазон измерений		от 10 мкВт до 100 мВт			
	с аттенуатором 20 дБ	от 0,1 мкВт до 1 мВт			
Максимальная входная мощность	средняя/пиковая	0,5 Вт/40 Вт макс. 1 мкс			
Разъем измерит. порта			3,5 мм гнездо	2,92 мм гнездо	2,4 мм гнездо
КСВН измерит. порта (эквивалентный коэффициент отражения Гэ)	от 0 до 8 ГГц от 8 до 18 ГГц от 18 до 26,5 ГГц от 26,5 до 33 ГГц от 33 до 40 ГГц от 40 до 50 ГГц	<1,22 (<0,10) <1,35 (<0,15)	<1,22 (<0,10) <1,35 (<0,15) <1,50 (<0,20) <1,65 (<0,25)	<1,22 (<0,10) <1,35 (<0,15) <1,50 (<0,20) <1,65 (<0,25) <1,65 (<0,25)	<1,22 (<0,10) <1,35 (<0,15) <1,50 (<0,20) <1,65 (<0,25) <1,65 (<0,25)
Погрешность определения Гэ		от 0,01 до 0,022 в зависимости от частоты			
Погрешность калибровки	от 10 МГц до 100 МГц от 100 МГц до 2,4 ГГц от 2,4 ГГц до 8 ГГц от 8 ГГц до 12,4 ГГц от 12,4 ГГц до 18 ГГц от 18 ГГц до 26,5 ГГц от 26,5 ГГц до 33 ГГц от 33 ГГц до 40 ГГц от 40 ГГц до 50 ГГц	0,7 % 1,0 % 1,1 % 1,3 % 1,7 %	0,7 % 1,0 % 1,1 % 1,3 % 1,7 % 1,4 % 1,7 %	0,7 % 1,0 % 1,1 % 1,3 % 1,7 % 1,4 % 1,7 % 1,9 %	0,7 % 1,0 % 1,1 % 1,3 % 1,7 % 1,4 % 1,7 % 1,9 % 2,7 %
Линейность	(от 0 до 50) °С (23±3,3) °С	0,2 % (0,008 дБ) 0,1 % (0,004 дБ) от -20 дБмВт до 10 дБмВт			

Информация для заказа

Наименование	Тип	Код заказа
Калибратор мощности, тип N, от 0 до 18 ГГц, от 0,1 мкВт до 100 мВт	R&S®NRPC18	1418.0931.02
Преобразователь для проверки NRPC18	R&S®NRPC18-B1	1418.0954.02
Калибратор мощности, 3,5 мм, от 0 до 33 ГГц, от 0,1 мкВт до 100 мВт	R&S®NRPC33	1418.0677.02
Преобразователь для проверки NRPC33	R&S®NRPC33-B1	1418.0683.02
Калибратор мощности, 2,92 мм, от 0 до 40 ГГц, от 0,1 мкВт до 100 мВт	R&S®NRPC40	1159.6802.02
Преобразователь для проверки NRPC40	R&S®NRPC40-B1	1159.6819.02
Калибратор мощности, 2,4 мм, от 0 до 50 ГГц, от 10 мкВт до 100 мВт	R&S®NRPC50	1159.6883.02
Преобразователь для проверки NRPC50	R&S®NRPC50-B1	1159.6890.02
Комплект для калибровки по отношению мощностей	R&S®NRVC-B2	1109.1207.02

Аттенуатор ступенчатый высокочастотный R&S®RSC

Диапазон частот от 0 Гц до 67 ГГц

Ослабление от 0 до 139,9 дБ



Утвержденный тип средств измерений.
Регистрационный номер в Госреестре: 48368-11

Краткое описание

Аттенуатор R&S®RSC предназначен для ослабления уровня ВЧ-колебаний и воспроизведения шкалы отношения мощностей в качестве преобразователей масштабных переменных по ГОСТ Р 8.562-2007.

Принцип действия аттенуаторов основан на ослаблении входного сигнала с помощью коммутируемых резистивных секций. Коммутация секций производится при помощи электромеханического реле.

Основные свойства

- | Диапазон частот от 0 Гц до 6/ 18/ 40 или 67 ГГц;
- | Диапазон ослабления от 0 до 139,9 дБ;
- | Дискретность ослабления: 0,1 дБ, 1 дБ или 5 дБ;
- | Погрешность установки ослабления от 0,05 дБ;
- | Повторяемость 0,02 дБ;
- | Скорость переключения менее 30 мс;
- | Встроенные и внешние модули ослабления;
- | Управление 4 внешними аттенуаторами одним базовым блоком;
- | Пользовательская коррекция ослабления;
- | Отображение суммарного ослабления, учитывая внешние компоненты;
- | Интерфейсы GPIB, USB и LAN;
- | Поддержка команд дистанционного управления предыдущих моделей аттенуаторов R&S®RSP, RSG, DPS и др.

Характерные особенности

Аттенуаторы выполнены в виде индикаторного блока, и в зависимости от модели, могут содержать встроенный резистивный модуль ослабления и возможностью управления внешне подключаемыми модулями (до 4-х), или базовый блок без



встроенного резистивного модуля с возможностью управления только внешними модулями ослабления (до 4-х). Модули отличаются частотным диапазоном и шагом ослабления. Два ВЧ-порта — "А" и "В" (вход / выход) для встроенных в блок резистивных секций, могут размещаться на задней панели.



Управление настройками производится с помощью кнопок на передней панели с одновременным отображением значений на экране. Если R&S®RSC управляет несколькими аттенуаторами, настройки могут быть сделаны для каждого из них индивидуально.



При работе с высокими уровнями мощности можно использовать каскадное соединение внешних модулей или использовать дополнительное оборудование. Вся связка будет вести себя как один аттенуатор с учетом корректирующих данных.

Тип устройства	Код заказа	Диапазон ослаблений	Дискретность	Диапазон частот	Максимальная входная мощность	РЧ-разъемы	
R&S®RSC	1313.8004.02	Базовый блок без встроенного ступенчатого аттенуатора, возможность контроля только внешних аттенуаторов (до 4)					
Базовые блоки со встроенным ступенчатым аттенуатором, возможность контроля внешних аттенуаторов (до 4)							
R&S®RSC	1313.8004.03	от 0 до 139 дБ	1 дБ	от 0 до 6 ГГц	1 Вт (CW) / 200 Вт (имп. <10 мкс)	N (гнездо) на передней панели	
	1313.8004.13					N (гнездо) на задней панели	
	1313.8004.04	от 0 до 139,9 дБ	0,1 дБ	от 0 до 6 ГГц		N (гнездо) на передней панели	
	1313.8004.14					N (гнездо) на задней панели	
	1313.8004.05					N (гнездо) на передней панели	
1313.8004.15	от 0 до 115 дБ	5 дБ	от 0 до 18 ГГц	N (гнездо) на задней панели			
Внешние аттенуаторы R&S®RSC-Zxx							
R&S®RSC-Z405	1313.9952.02	от 0 до 75 дБ	5 дБ	от 0 до 40 ГГц	1 Вт (CW) / 200 Вт (имп. <10 мкс)	2,92 мм (гнездо)	
R&S®RSC-Z675	1314.0065.02			от 0 до 67 ГГц		1,85 мм (гнездо)	
Дополнительные принадлежности							
R&S®RSC-Z41	1314.0136.02	Кабель управления для подключения внешнего аттенуатора к базовому блоку RSC					
R&S®RSC-Z42	1314.0142.02	Кабель управления для подключения внешнего аттенуатора к ПК					
R&S®ZZA-KN22	1175.3210.00	Комплект для установки в 19" стойку 2-х расположенных рядом приборов (высота 2 HU)					
R&S®ZZA-KN23	1175.3227.00	Комплект для установки в 19" стойку для 1-го прибора и свободным местом (высота 2 HU)					

Широкополосный усилитель

R&S®BBA130

Подстройка выходного сигнала
под конкретную задачу

Краткое описание

Усилители мощности применяются для решения самых разнообразных задач: при испытаниях на этапах разработки и производства или, например, для калибровки оборудования. Для каждой из этих задач требуются усилители с различными характеристиками. Широкополосные усилители R&S®BBA130 будут идеальным выбором. Различные режимы работы, разнообразные опции и настройки дают возможность оптимальной подстройки выходного сигнала под конкретную задачу. Компактная модульная конструкция каскадов усилителя и других компонентов позволяет создавать сверхинтегральные системы на основе 19-дюймовых стоек. Интеграция в измерительное ПО R&S®EMC32 для испытаний на ЭМС обеспечивает управление усилителей с целью проведения измерений помехоустойчивости согласно общепринятым стандартам.

Основные свойства

- ▮ Полосы рабочих частот:
 - от 80 МГц до 1 ГГц;
 - от 690 МГц до 3,2 ГГц;
 - от 2,5 ГГц до 6 ГГц
- ▮ Выходная мощность от 22 Вт до 4,2 кВт;
- ▮ Одно- и Двух-диапазонные модули;
- ▮ Поддержка АМ, ЧМ, ФМ и ИМ;
- ▮ Два режима работы:
 - Максимальная выходная мощность;
 - Высокая устойчивость к рассогласованию;
- ▮ Возможность интеграции с ПО R&S®EMC32;
- ▮ Различные возможности коммутации портов;
- ▮ Различные варианты конструктивного исполнения.

Семейство широкополосных усилителей R&S®BBA130

Класс мощности	Диапазоны
BC-диапазон	100/180/240/350/750/1500/1800/2100/2700/4200 Вт
D-диапазон	45/90/160/300/600/1200 Вт
E-диапазон	22/45/90/150/280 Вт

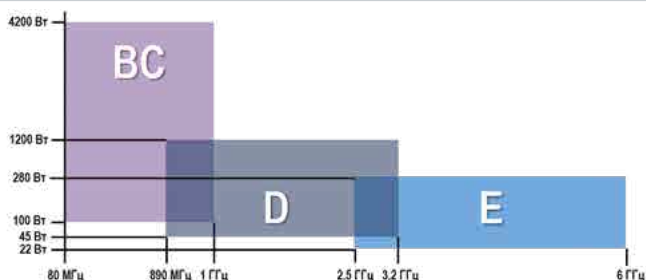

Характерные особенности

Усилители R&S®BBA130 обладают несколькими эффективными инструментами оптимизации выходного сигнала. Для формирования чистого синусоидального сигнала, с целью тестирования устройств, применяется режим класса А. Для прецизионного усиления импульсных сигналов можно воспользоваться режимом АВ – с возможностью выбора точки смещения. Кроме того, можно выбрать режим максимальной выходной мощности, или более стабильный режим – при рассогласованном устройстве на выходе, обладающий достаточной надежностью, чтобы выдержать короткое замыкание ВЧ-тракта или отсутствие нагрузки на ВЧ-выходе. Все эти параметры можно менять прямо во время работы, позволяя оптимизировать выходной сигнал и гибко реагировать на широкий диапазон требований.

Компактная конструкция и модульная структура

Несмотря на компактные размеры, оптимальное схемное решение гарантирует наивысший уровень гибкости. Модульная конструкция усилителей позволяет объединять различные частотные диапазоны в единой усилительной системе. Компоненты могут комбинироваться требуемым образом, что обеспечивает беспрецедентный уровень гибкости при разработке усилительных систем.

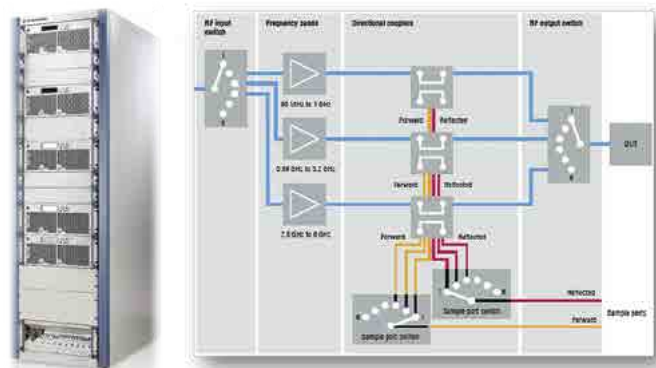

Для широкополосных усилителей серии R&S®BBA130 доступны разные варианты конструктивного исполнения: настольный вариант, или интеграция в 19-дюймовой измерительной стойке. Стойки поддерживают возможность масштабирования, что обеспечивает компактность конструкции даже в случае сложных систем.

Гибкие возможности управления

Управлять усилителем можно с помощью кнопок на передней панели прибора. Информация о состоянии и настройках отображается на небольшом монохромном ЖК дисплее.

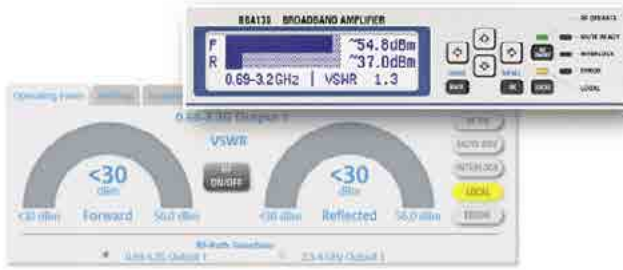

Более информативным является графический веб-интерфейс ноутбука или компьютера, а поддержка LAN и опционального GPIB интерфейсов дистанционного управления, позволит интегрировать усилитель в состав автоматизированной системы.

Краткие технические характеристики

Наименование параметра	Значение	
Частотные диапазоны	80 МГц – 1 ГГц 690 МГц – 3,2 ГГц 2,5 ГГц – 6 ГГц	
Номинальная выходная мощность	80 МГц – 1 ГГц 690 МГц – 3,2 ГГц 2,5 ГГц – 6 ГГц	100 Вт – 4200 Вт 45 Вт – 1200 Вт 22 Вт – 280 Вт
Номинальная выходная нагрузка	50 Ом	
Неравномерность усиления	> 15 дБ	
Диапазон регулировки усиления	макс. -65 дБн	
Паразитный сигнал	макс. -65 дБн	
Возможные типы модуляции	AM, ЧМ, ФМ, ИМ	
Входной/ Выходной импеданс	50 Ом	
Уровень входного сигнала для номинальной выходной	-3,4 дБм	
Максимальный уровень входного сигнала	+15 дБм (РЧ), 0 В (DC)	
Устойчивость к рассогласованию по входу / по выходу	100%	
ВЧ-порты и порты измерений (в зависимости от модели)		
Входной ВЧ-порт	N (f)	
Выходной ВЧ-порт	N (f), 7/16 (f), 1 5/8» EIA (f)	
ВЧ-порт измерений	N (f)	
Порт регистрации измерений	N (f)	
Интерфейсы	Стандартно Опционально (BBA-B101)	Ethernet GPIB
Питание	(в зависимости от модели)	от 100 до 415 В (перем. ток)
Потребляемая мощность	(в зависимости от модели)	от 930 ВА до 17 кВА
Габаритные размеры	Настольный вариант (Ш-В-Г) Для 19" стойки	430мм-196мм-580мм от 4 HU до 35 HU
Масса	(в зависимости от модели)	от 11 кг до 310 кг

Информация для заказа

Наименование	Тип устройства	№ конфигурации
Однодиапазонные усилители мощности		
Частотный диапазон от 80 МГц до 1 ГГц		
100 Вт, воздушное охлаждение, высота базового блока 4 HU	R&S®BBA130	BBA130-BC100
180 Вт, воздушное охлаждение, высота базового блока 4 HU	R&S®BBA130	BBA130-BC180
240 Вт, воздушное охлаждение, высота базового блока 4 HU	R&S®BBA130	BBA130-BC240
380 Вт, воздушное охлаждение, высота базового блока 4 HU	R&S®BBA130	BBA130-BC380
750 Вт, воздушное охлаждение, высота базового блока 4 HU	R&S®BBA130	BBA130-BC750
1,5 кВт, воздушное охлаждение, высота базового блока 12 HU	R&S®BBA130	BBA130-BC1500
1,8 кВт, воздушное охлаждение, высота базового блока 20 HU	R&S®BBA130	BBA130-BC1800
2,1 кВт, воздушное охлаждение, высота базового блока 20 HU	R&S®BBA130	BBA130-BC2100
2,7 кВт, воздушное охлаждение, высота базового блока 20 HU	R&S®BBA130	BBA130-BC2700
4,2 кВт, воздушное охлаждение, высота базового блока 35 HU	R&S®BBA130	BBA130-BC4200
Частотный диапазон от 690 МГц до 3,2 ГГц		
45 Вт, воздушное охлаждение, высота базового блока 4 HU	R&S®BBA130	BBA130-D45
90 Вт, воздушное охлаждение, высота базового блока 4 HU	R&S®BBA130	BBA130-D90

Наименование	Тип устройства	№ конфигурации
160 Вт, воздушное охлаждение, высота базового блока 4 HU	R&S®BBA130	BBA130-D160
300 Вт, воздушное охлаждение, высота базового блока 4 HU	R&S®BBA130	BBA130-D300
600 Вт, воздушное охлаждение, высота базового блока 12 HU	R&S®BBA130	BBA130-D600
1,2 кВт, воздушное охлаждение, высота базового блока 20 HU	R&S®BBA130	BBA130-D1200
Частотный диапазон от 2,5 ГГц до 6 ГГц		
22 Вт, воздушное охлаждение, высота базового блока 4 HU	R&S®BBA130	BBA130-E22
45 Вт, воздушное охлаждение, высота базового блока 4 HU	R&S®BBA130	BBA130-E45
90 Вт, воздушное охлаждение, высота базового блока 4 HU	R&S®BBA130	BBA130-E90
150 Вт, воздушное охлаждение, высота базового блока 4 HU	R&S®BBA130	BBA130-E150
280 Вт, воздушное охлаждение, высота базового блока 4 HU	R&S®BBA130	BBA130-E280
Двухдиапазонные усилители мощности		
Частотные диапазоны 2x от 80 МГц до 1 ГГц		
100Вт/100Вт, воздушн. охлаждение, высота баз. блока 4 HU	R&S®BBA130	BBA130-BC100BC100
180Вт/180Вт, воздушн. охлаждение, высота баз. блока 4 HU	R&S®BBA130	BBA130-BC180BC180
240Вт/240Вт, воздушн. охлаждение, высота баз. блока 4 HU	R&S®BBA130	BBA130-BC240BC240
350Вт/350Вт, воздушн. охлаждение, высота баз. блока 4 HU	R&S®BBA130	BBA130-BC350BC350
Частотные диапазоны 2x от 690 МГц до 3,2 ГГц		
45Вт/45Вт, воздушн. охлаждение, высота баз. блока 4 HU	R&S®BBA130	BBA130-D45D45
90Вт/90Вт, воздушн. охлаждение, высота баз. блока 4 HU	R&S®BBA130	BBA130-D90D90
160Вт/160Вт, воздушн. охлаждение, высота баз. блока 4 HU	R&S®BBA130	BBA130-D160D160
Частотные диапазоны 2x от 2,5 ГГц до 6 ГГц		
22Вт/22Вт, воздушн. охлаждение, высота базового блока 4 HU	R&S®BBA130	BBA130-E22E22
45Вт/45Вт, воздушн. охлаждение, высота базового блока 4 HU	R&S®BBA130	BBA130-E45E45
90Вт/90Вт, воздушн. охлаждение, высота базового блока 4 HU	R&S®BBA130	BBA130-E90E90
150Вт/150Вт, воздушн. охлаждение, высота базов. блока 4 HU	R&S®BBA130	BBA130-E150E150
Частотные диапазоны от 80 МГц до 1 ГГц и от 690 МГц до 3,2 ГГц		
180Вт/45Вт, воздушн. охлаждение, высота баз. блока 4 HU	R&S®BBA130	BBA130-BC180D45
180Вт/90Вт, воздушн. охлаждение, высота баз. блока 4 HU	R&S®BBA130	BBA130-BC180D90
180Вт/160Вт, воздушн. охлаждение, высота баз. блока 4 HU	R&S®BBA130	BBA130-BC180D160
240Вт/45Вт, воздушн. охлаждение, высота баз. блока 4 HU	R&S®BBA130	BBA130-BC240D45
240Вт/90Вт, воздушн. охлаждение, высота баз. блока 4 HU	R&S®BBA130	BBA130-BC240D90
240Вт/160Вт, воздушн. охлаждение, высота баз. блока 4 HU	R&S®BBA130	BBA130-BC240D160
350Вт/45Вт, воздушн. охлаждение, высота баз. блока 4 HU	R&S®BBA130	BBA130-BC350D45
350Вт/90Вт, воздушн. охлаждение, высота баз. блока 4 HU	R&S®BBA130	BBA130-BC350D90
350Вт/160Вт, воздушн. охлаждение, высота баз. блока 4 HU	R&S®BBA130	BBA130-BC350D160
Частотные диапазоны от 690 МГц до 3,2 ГГц и от 2,5 ГГц до 6 ГГц		
45Вт/22Вт, воздушн. охлаждение, высота баз. блока 4 HU	R&S®BBA130	BBA130-D45E22
45Вт/45Вт, воздушн. охлаждение, высота баз. блока 4 HU	R&S®BBA130	BBA130-D45E45
90Вт/22Вт, воздушн. охлаждение, высота баз. блока 4 HU	R&S®BBA130	BBA130-D90E22
90Вт/45Вт, воздушн. охлаждение, высота баз. блока 4 HU	R&S®BBA130	BBA130-D90E45
90Вт/90Вт, воздушн. охлаждение, высота баз. блока 4 HU	R&S®BBA130	BBA130-D90E90
160Вт/45Вт, воздушн. охлаждение, высота баз. блока 4 HU	R&S®BBA130	BBA130-D160E45
160Вт/90Вт, воздушн. охлаждение, высота баз. блока 4 HU	R&S®BBA130	BBA130-D160E90
160Вт/150Вт, воздушн. охлаждение, высота баз. блока 4 HU	R&S®BBA130	BBA130-D160E150
Дополнительные опции и принадлежности		
Дистанционное управление через GPIB	R&S®BBA-B101	5355.8250.02
Дистанционное управление через GPIB для стойки до 30 HU	R&S®BBA-B101	5355.8250.03
Дистанционное управление через GPIB для стойки более 30 HU	R&S®BBA-B101	5355.8250.04
Переключатель ВЧ входа (1:2 или 2:1, N)	R&S®BBA-B110	5355.8866.02
Переключатель ВЧ входа (1:6, N)	R&S®BBA-B116	5355.8950.02
Переключатель ВЧ выхода (2:1 или 1:2, N)	R&S®BBA-B120	5355.8795.02
Переключатель ВЧ выхода (2:2, 7/16)	R&S®BBA-B121	5355.8895.02
Переключатель ВЧ выхода (2:2, 7/8 EIA)	R&S®BBA-B122	5355.8989.02
Переключатель ВЧ выхода (2:2, 5/8 EIA)	R&S®BBA-B123	5355.8943.02
Переключатель ВЧ выхода (6:1, N)	R&S®BBA-B126	5355.8995.02
Быстрое подавление усиления	R&S®BBA-B130	5355.8114.02
Система защитной входной блокировки	R&S®BBA-B132	5353.9236.03
ВЧ-порты измерения прямого и отраженного сигнала (на передней панели)	R&S®BBA-B140	5355.8837.02
ВЧ-порты измерения прямого и отраженного сигнала (на задней панели)	R&S®BBA-B140	5355.8837.03
Порты регистрации измерений прямого и отраженного сигнала (на передней панели)	R&S®BBA-B141	5355.8850.02
Порты регистрации измерений прямого и отраженного сигнала (на задней панели)	R&S®BBA-B141	5355.8850.03
РЧ переключатель порта сэмпирования (2 × 2 :1, N)	R&S®BBA-B142	5355.8872.02
РЧ переключатель порта сэмпирования (2 × 6 :1, N)	R&S®BBA-B146	5355.8972.02
Интерфейс входа/выхода для управления SCPI-командами	R&S®BBA-B160	5355.8889.02
Rack-колеса (4 шт)	R&S®ZR1-RW	5353.9707.03
Кронштейны измерительной стойки (Rackmounting Brackets)	R&S®ZR1-RA02	5355.8208.00
Установочные кронштейны (Mounting Rails) для R&S®BBA130	R&S®ZR1-SLR03	5355.8220.xx
Стандартные установочные кронштейны	R&S®ZR1-SLR02	5353.9565.02
Шнур питания	R&S®ZR1-PSEA	5355.8514.02

Широкополосный усилитель R&S®BBA150

Семейство компактных модульных усилителей
высокой надежности



Краткое описание

Широкополосные усилители серии R&S®BBA150 подходят для широкого круга использования: в научно-исследовательских учреждениях, при проектировании аппаратных средств или в условиях обеспечения ЭМС. Модульная конструкция обеспечивает возможность модернизации и конфигурирования под различные требования по выходной мощности и частотного диапазона. Интегрированные РЧ-переключатели и контроллеры позволяют использовать усилители без дополнительных внешних компонентов, давая возможность создавать довольно компактные системы.

11

Основные свойства

- ▮ Полоса рабочих частот от 9 кГц до 6 ГГц;
- ▮ Выходная мощность от 15 Вт до 3000 Вт;
- ▮ Одно- и Двухдиапазонные модули;
- ▮ Устойчивость к 100 % рассогласованию;
- ▮ Поддержка АМ, ЧМ, ФМ и ИМ;
- ▮ Возможность интеграции в программу измерения ЭМС R&S®EMC32;
- ▮ Различные возможности коммутации портов;
- ▮ Различные варианты конструктивного исполнения.

Семейство широкополосных усилителей R&S®BBA150

Класс мощности	Диапазоны
А-диапазон	125/160/200/400/700/1300/2500 Вт
BC-диапазон	70/125/160/250/500/1000/1250/1500/2000/3000 Вт
D-диапазон	30/60/110/200/400/800 Вт
E-диапазон	15/30/60/100/200 Вт

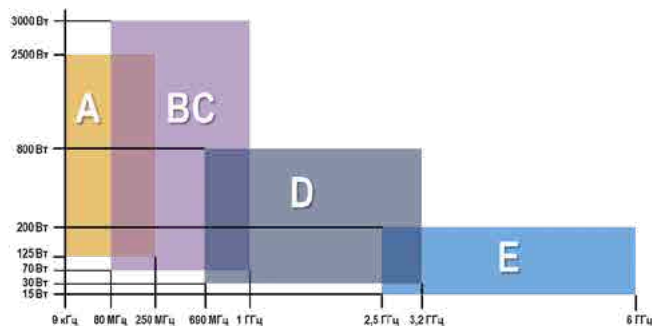

Характерные особенности

Для широкополосных усилителей серии R&S®BBA150 доступны два варианта конструктивного исполнения: маломощный настольный вариант, или интеграция в 19-дюймовой измерительной стойке.

Даже в базовую версию усилителя высотой 4 НУ включен мощный системный контроллер, обеспечивающий управление в установленных частотных диапазонах (ВЧ-трактах), включение соответствующих компонентов (переключателя входов, предусилителя и усилителя мощности) и контроль работы системы. Интегрированные различные РЧ-переключатели и коммутаторы позволяют создавать компактные системы без необходимости использования внешнего дополнительного оборудования.

Переключатели ВЧ-выходов могут быть использованы для передачи сигнала на различные нагрузки (зажимы или антенны). Они доступны в двух исполнениях: 2:1 (два входа, один выход) и 1:2 (один вход, два выхода) и, при необходимости, могут подключаться каскадом. Процесс переключения происходит автоматически.

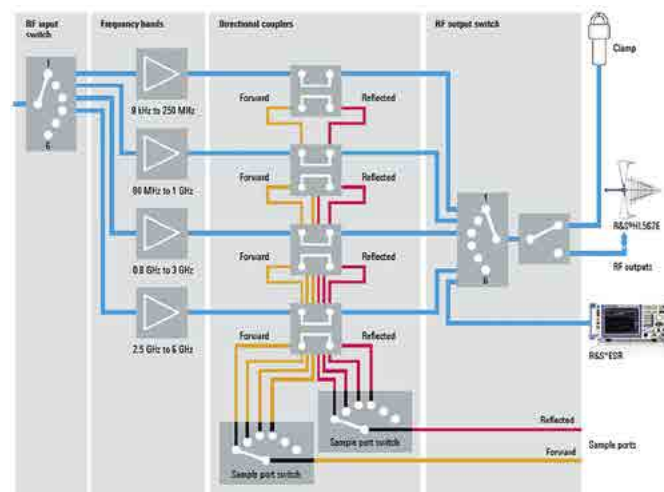

Переключатель порта сэмпирования разработан для систем с несколькими полосами частот. Он автоматически подключает соответствующий сигнал (прямой и отраженной мощности), что позволяет упростить подключение других измерительных приборов, таких как измерители мощности и анализаторы спектра, и пользователю больше не нужно отключать и затем вновь подключать измерительное оборудование при изменении полосы частот.

Гибкие возможности управления

Управлять усилителем можно с помощью кнопок на передней панели прибора. Информация о состоянии и настройках отображается на небольшом монохромном ЖК дисплее.



Более информативный (по сравнению с непосредственными управлением клавишами) графический web-интерфейс ноутбука или компьютера предоставляет более удобный и наглядный способ управления усилителем, а поддержка LAN и опционального GPIB интерфейсов дистанционного управления, позволит интегрировать усилитель в состав автоматизированной системы. Хорошо известные web-браузеры как то: Google Chrome, Mozilla, Firefox, Microsoft Internet Explorer – это все, что Вам нужно.

Краткие технические характеристики

Наименование параметра	Значение	
Частотные диапазоны	9 кГц - 250 МГц	
	80 МГц - 1 ГГц	
	800 МГц - 3 ГГц	
	2,5 ГГц - 6 ГГц	
Номинальная выходная мощность	125 Вт - 2,5 кВт	
	70 Вт - 3 кВт	
Номинальная выходная нагрузка	30 Вт - 400 Вт	
	15 Вт - 200 Вт	
Неравномерность усиления	50 Ом	
Диапазон регулировки усиления	+/- 2 дБ...3,5 дБ	
Паразитный сигнал	> 15 дБ	
Возможные типы модуляции	макс. -65 дБн	
Входной/ Выходной импеданс	AM, ЧМ, ФМ, ИМ	
Уровень входного сигнала для номинальной выходной	50 Ом	
Максимальный уровень входного сигнала	-3,4 дБм	
	+5 (или +15) дБм (PЧ) 0 В (DC)	
Устойчивость к рассогласованию по входу / по выходу	100 %	
ВЧ-порты и порты измерений (в зависимости от модели)	Входной ВЧ-порт	N (f)
	Выходной ВЧ-порт	до 400 Вт 7/16 (f) 1 5/8" EIA (f)
ВЧ-порт измерений	N (f)	
Порт регистрации измерений	N (f)	
Интерфейсы	Стандартно	Ethernet
	Опционально (BBA-B101)	GPIB
Питание	(в зависимости от модели)	от 100 до 415 В (перем. ток)
	Потребляемая мощность	(в зависимости от модели)
Габаритные размеры	Настольный вариант (Ш-В-Г)	430мм-196мм-580мм
	Для 19" стойки	от 4 HU до 35 HU
Масса	(в зависимости от модели)	от 11 кг до 315 кг

Информация для заказа

Наименование	Тип устройства	№ конфигурации
Однодиапазонные усилители мощности		
Частотный диапазон от 9 кГц до 250 МГц		
125 Вт, воздушное охлаждение, высота базового блока 4 HU	R&S®BBA150	BBA150-A125
160 Вт, воздушное охлаждение, высота базового блока 4 HU	R&S®BBA150	BBA150-A160
200 Вт, воздушное охлаждение, высота базового блока 4 HU	R&S®BBA150	BBA150-A200
400 Вт, воздушное охлаждение, высота базового блока 4 HU	R&S®BBA150	BBA150-A400
700 Вт, воздушное охлаждение, высота базового блока 12 HU	R&S®BBA150	BBA150-A700
1,3 кВт, воздушное охлаждение, высота базового блока 20 HU	R&S®BBA150	BBA150-A1300
2,5 кВт, воздушное охлаждение, высота базового блока 35 HU	R&S®BBA150	BBA150-A2500

Наименование	Тип устройства	№ конфигурации
Частотный диапазон от 80 МГц до 1 ГГц		
70 Вт, воздушное охлаждение, высота базового блока 4 HU	R&S®BBA150	BBA150-BC70
125 Вт, воздушное охлаждение, высота базового блока 4 HU	R&S®BBA150	BBA150-BC125
160 Вт, воздушное охлаждение, высота базового блока 4 HU	R&S®BBA150	BBA150-BC160
200 Вт, воздушное охлаждение, высота базового блока 4 HU	R&S®BBA150	BBA150-BC200
250 Вт, воздушное охлаждение, высота базового блока 4 HU	R&S®BBA150	BBA150-BC500
1 кВт, воздушное охлаждение, высота базового блока 12 HU	R&S®BBA150	BBA150-BC1000
1,25 кВт, воздушное охлаждение, высота базового блока 20 HU	R&S®BBA150	BBA150-BC1250
1,5 кВт, воздушное охлаждение, высота базового блока 20 HU	R&S®BBA150	BBA150-BC1500
2 кВт, воздушное охлаждение, высота базового блока 20 HU	R&S®BBA150	BBA150-BC2000
3 кВт, воздушное охлаждение, высота базового блока 35 HU	R&S®BBA150	BBA150-BC3000
Частотный диапазон от 690 МГц до 3,2 ГГц		
30 Вт, воздушное охлаждение, высота базового блока 4 HU	R&S®BBA150	BBA150-D30
60 Вт, воздушное охлаждение, высота базового блока 4 HU	R&S®BBA150	BBA150-D60
110 Вт, воздушное охлаждение, высота базового блока 4 HU	R&S®BBA150	BBA150-D110
200 Вт, воздушное охлаждение, высота базового блока 4 HU	R&S®BBA150	BBA150-D200
400 Вт, воздушное охлаждение, высота базового блока 12 HU	R&S®BBA150	BBA150-D400
800 Вт, воздушное охлаждение, высота базового блока 20 HU	R&S®BBA150	BBA150-D800
Частотный диапазон от 2,5 ГГц до 6 ГГц		
15 Вт, воздушное охлаждение, высота базового блока 4 HU	R&S®BBA150	BBA150-E15
30 Вт, воздушное охлаждение, высота базового блока 4 HU	R&S®BBA150	BBA150-E30
60 Вт, воздушное охлаждение, высота базового блока 4 HU	R&S®BBA150	BBA150-E60
100 Вт, воздушное охлаждение, высота базового блока 4 HU	R&S®BBA150	BBA150-E100
200 Вт, воздушное охлаждение, высота базового блока 4 HU	R&S®BBA150	BBA150-E200
Двухдиапазонные усилители мощности		
Частотный диапазон от 9 кГц до 250 МГц и от 80 МГц до 1 ГГц		
125Вт/70Вт, воздушн. охлаждение, высота баз. блока 4 HU	R&S®BBA150	BBA150-A125BC70
125Вт/125Вт, воздушн. охлаждение, высота баз. блока 4 HU	R&S®BBA150	BBA150-A125BC125
125Вт/250Вт, воздушн. охлаждение, высота баз. блока 4 HU	R&S®BBA150	BBA150-A125BC250
160Вт/125Вт, воздушн. охлаждение, высота баз. блока 4 HU	R&S®BBA150	BBA150-A160BC125
160Вт/160Вт, воздушн. охлаждение, высота баз. блока 4 HU	R&S®BBA150	BBA150-A125BC160
200Вт/70Вт, воздушн. охлаждение, высота баз. блока 4 HU	R&S®BBA150	BBA150-A200BC70
200Вт/125Вт, воздушн. охлаждение, высота баз. блока 4 HU	R&S®BBA150	BBA150-A200BC125
200Вт/250Вт, воздушн. охлаждение, высота баз. блока 4 HU	R&S®BBA150	BBA150-A200BC250
400Вт/125Вт, воздушн. охлаждение, высота баз. блока 4 HU	R&S®BBA150	BBA150-A400BC125
400Вт/70Вт, воздушн. охлаждение, высота баз. блока 4 HU	R&S®BBA150	BBA150-A400BC70
Частотный диапазон от 9 кГц до 250 МГц и от 80 МГц до 400 МГц		
125Вт/125Вт, воздушн. охлаждение, высота баз. блока 4 HU	R&S®BBA150	BBA150-A125B125
160Вт/160Вт, воздушн. охлаждение, высота баз. блока 4 HU	R&S®BBA150	BBA150-A160B160
200Вт/70Вт, воздушн. охлаждение, высота баз. блока 4 HU	R&S®BBA150	BBA150-A200B70
200Вт/125Вт, воздушн. охлаждение, высота баз. блока 4 HU	R&S®BBA150	BBA150-A200B125
200Вт/250Вт, воздушн. охлаждение, высота баз. блока 4 HU	R&S®BBA150	BBA150-A200B250
Частотный диапазон от 80 МГц до 1 ГГц и от 690 МГц до 3,2 ГГц		
125Вт/30Вт, воздушн. охлаждение, высота баз. блока 4 HU	R&S®BBA150	BBA150-BC125D30
125Вт/60Вт, воздушн. охлаждение, высота баз. блока 4 HU	R&S®BBA150	BBA150-BC125D60
125Вт/110Вт, воздушн. охлаждение, высота баз. блока 4 HU	R&S®BBA150	BBA150-BC125D110
250Вт/30Вт, воздушн. охлаждение, высота баз. блока 4 HU	R&S®BBA150	BBA150-BC250D30
250Вт/60Вт, воздушн. охлаждение, высота баз. блока 4 HU	R&S®BBA150	BBA150-BC250D60
250Вт/110Вт, воздушн. охлаждение, высота баз. блока 4 HU	R&S®BBA150	BBA150-BC250D110
Частотный диапазон от 690 МГц до 3,2 ГГц и от 2,5 ГГц до 6 ГГц		
30Вт/15Вт, воздушн. охлаждение, высота базового блока 4 HU	R&S®BBA150	BBA150-D30E15
30Вт/30Вт, воздушн. охлаждение, высота базового блока 4 HU	R&S®BBA150	BBA150-D30E30
60Вт/15Вт, воздушн. охлаждение, высота базового блока 4 HU	R&S®BBA150	BBA150-D60E15
60Вт/30Вт, воздушн. охлаждение, высота базового блока 4 HU	R&S®BBA150	BBA150-D60E30
60Вт/60Вт, воздушн. охлаждение, высота базового блока 4 HU	R&S®BBA150	BBA150-D60E60
110Вт/30Вт, воздушн. охлаждение, высота базового блока 4 HU	R&S®BBA150	BBA150-D110E30
110Вт/60Вт, воздушн. охлаждение, высота базового блока 4 HU	R&S®BBA150	BBA150-D110E60
110Вт/100Вт, воздушн. охлаждение, высота баз. блока 4 HU	R&S®BBA150	BBA150-D110E100
Дополнительные опции и принадлежности		
Дистанционное управление через GPIB	R&S®BBA-B101	5355.8250.02
Дистанционное управление через GPIB для стойки до 30 HU	R&S®BBA-B101	5355.8250.03
Дистанционное управление через GPIB для стойки более 30 HU	R&S®BBA-B101	5355.8250.04
Переключатель ВЧ входа (1:2 или 2:1, N)	R&S®BBA-B110	5355.8866.02
Переключатель ВЧ входа (1:6, N)	R&S®BBA-B116	5355.8950.02
Переключатель ВЧ выхода (2:1 или 1:2, N)	R&S®BBA-B120	5355.8795.02
Переключатель ВЧ выхода (2:2, 7/16)	R&S®BBA-B121	5355.8895.02
Переключатель ВЧ выхода (2:2, 7/8 EIA)	R&S®BBA-B122	5355.8989.03
Переключатель ВЧ выхода (2:2, 1 5/8 EIA)	R&S®BBA-B123	5355.8943.02
Переключатель ВЧ выхода (6:1, N)	R&S®BBA-B126	5355.8995.02
Быстрое подавление усиления	R&S®BBA-B130	5355.8114.02
Система защитной входной блокировки	R&S®BBA-B132	5353.9236.03
ВЧ-порты измерения прямого и отраженного сигнала (на передней /задней панели)	R&S®BBA-B140	5355.8837.02
Порты регистрации измерений прямого и отраженного сигнала (на передней /задней панели)	R&S®BBA-B141	5355.8850.02
РЧ переключатель порта сэмплирования (2 x 2 :1, N)	R&S®BBA-B142	5355.8872.02
РЧ переключатель порта сэмплирования (2 x 6 :1, N)	R&S®BBA-B146	5355.8972.02
Интерфейс входа/выхода для управления SCPI-командами	R&S®BBA-B160	5355.8889.02
Комплект фальш-панелей (заглушка) для стойки высотой xHU	R&S®ZR1-BP01	5353.9559.xx
Rack: высота x HU, глубина 800 мм	R&S®KG-A800	5354.0503.xx
Rack-колеса (4 шт)	R&S®ZR1-RW	5353.9707.03
Кронштейны измерительной стойки (Rackmounting Brackets)	R&S®ZR1-RA02	5355.8208.00
Установочные кронштейны (Mounting Rails) для R&S®BBA150	R&S®ZR1-SLR03	5355.8220.xx
Стандартные установочные кронштейны	R&S®ZR1-SLR02	5353.9565.02
Шнур питания	R&S®ZR1-PSEA	5355.8514.02

Широкополосный усилитель R&S®BBL200

Семейство усилителей с жидкостным охлаждением для создания полей высокой напряженности

Краткое описание

R&S®BBL200 – это семейство современных широкополосных усилителей с жидкостным охлаждением для задач требующих высокой ВЧ мощности, или для создания полей высокой напряженности. Жидкостное охлаждение обеспечивает высокую эффективность, надежность и, что немаловажно, малозумность во время эксплуатации, не смотря на кажущиеся довольно солидные размеры системы.

Основные свойства

- 1 Полоса рабочих частот от 9 кГц до 225 МГц;
- 1 Выходная мощность 3 / 5 и 10 кВт;
- 1 Устойчивая и непрерывная работа даже в условиях рассогласования;
- 1 Поддержка АМ, ЧМ, ФМ и ИМ;
- 1 Интеграция в ПО ЭМС-измерений R&S®EMC32;
- 1 Трехлетняя гарантия.

Характерные особенности

Семейство усилителей R&S®BBL200 представлено в 3-х вариантах конструктивного исполнения, соответствующих требуемому диапазону мощности. Высокий уровень мощности очень часто необходим при проведении ЭМС-испытаний. А возможность интеграции в ПО ЭМС-измерений R&S®EMC32 позволит использовать усилители в создании полностью автоматизированных комплексных систем.

В комплект поставки каждого усилителя входит компактный теплообменник, который может быть расположен на расстоянии до 20 м от стойки усилителя, обеспечивая отвод тепла за пределы помещения, в котором расположено все измерительное оборудование. Постоянный мониторинг всех параметров работы обеспечивает максимальную устойчивость и надежность. Пользовательский интерфейс (клавиши и небольшой графический дисплей на лицевой панели базового блока усилителя или более удобный графический веб-интерфейс) обеспечивает эффективное управление усилителем, а поддержка LAN и GPIB интерфейсов позволяет интегрировать усилитель в состав автоматизированных систем.



Краткие технические характеристики

Наименование параметра	Значение	
Частотные диапазоны	9 кГц – 225 МГц	
Выходная мощность	Номинальная мощность	3000 Вт (64,8 дБм)
	В зависимости от диапазона	мин. 3000 Вт (64,8 дБм) мин. 3400 Вт (65,3 дБм) мин. 2800 Вт (64,5 дБм)
	Номинальная мощность	5000 Вт (67,0 дБм)
	В зависимости от диапазона	мин. 5000 Вт (67,0 дБм) мин. 5500 Вт (67,4 дБм) мин. 3500 Вт (65,4 дБм)
Номинальная выходная нагрузка	В зависимости от диапазона	мин. 10'000 Вт (70,0 дБм) мин. 8000 Вт (69,0 дБм)
	Неравномерность усиления	50 Ом
Диапазон регулировки усиления	+/- 3,5 дБ	
Паразитный сигнал	макс. -70 дБн	
Возможные типы модуляции	АМ, ЧМ, ФМ, ИМ	
Входной/ Выходной импеданс	50 Ом	
Уровень входного сигнала для номинальной выходной	-3,4 дБм	
Максимальный уровень входного сигнала	+5 дБм (P ₄) / 0 В (DC)	
Устойчивость к рассогласованию по входу / по выходу	100 %	
ВЧ-порты и порты измерений		
Входной ВЧ-порт/ Порт измерений/ Порт регистрации измерений	N (f)	
Выходной ВЧ-порт	1 5/8" EIA (f)	
Интерфейсы	Стандартно Опционально (ВВА-B101)	Ethernet GPIB
Охлаждающая система	Система закрытого типа с автоматизацией выравнивания давления	39 % Antifrogen® N (основа – моноэтиленгликоль)
Питание		380 – 415 В (преем. тока) 208 – 240 В (преем. тока)
Потребляемая мощность (Усилитель / Теплообменник)	3000 Вт 5000 Вт 10000 Вт	14,2 кВА / <350 ВА 24 кВА / <810 ВА 50 кВА / <3 кВА
Габаритные размеры усилительной системы (Ш-В-Г, мм для 19" стойки)	3000 Вт (стойка 31 HU) 5000 Вт (стойка 42 HU) 10000 Вт (стойка 2x42 HU)	600-1570-1150 600-2050-1150 1200-2050-1150
Габаритные размеры теплообменника (Ш-В-Г, мм)	3000 Вт 5000 Вт 10000 Вт	1241-558-400 1125-925-600 2400-1150-600
Масса (Усилитель / Теплообменник)	3000 Вт 5000 Вт 10000 Вт	310 кг / 29 кг 460 кг / 56 кг 870 кг / 238 кг

Информация для заказа

Наименование	Тип устройства	N ₁ конфигурации
R&S®BBL200 однодиапазонные усилители мощности		
Частотный диапазон 9 кГц – 225 МГц		
3000 Вт, жидкостное охлаждение, размер стойки 31 HU	R&S®BBL200	BBL200-A3000
5000 Вт, жидкостное охлаждение, размер стойки 42 HU	R&S®BBL200	BBL200-A5000
10000 Вт, жидкостное охлаждение, размер стойки 2 x 42 HU	R&S®BBL200	BBL200-A10000
Прилагаемые аксессуары: шнур питания, руководство пользователя на CD, тестовый отчет, теплообменник, шланг 2x20м, pompa		
Опции		
GPIB интерфейс для удаленного управления	R&S®BBA-B101	5335.8250.05
DC ограничитель импульсов для защиты входа (N)	R&S®BBA-B132	5353.9236.03
VЧ порты измерения прямого и отраженного сигнала (N), для моделей 3 кВт, 5 кВт	R&S®BBL-B140	5356.9937.02
VЧ порты измерения прямого и отраженного сигнала (N), для модели 10000 Вт	R&S®BBL-B140	5356.9937.03
Порты регистрации измерений прямого и отраженного сигнала	R&S®BBL-B141	5356.9908.02
Интерфейс входа/выхода для управления	R&S®BBL-B160	5356.9920.02
Rack-колеса	R&S®ZR1-RW01	5354.4309.02

Устройство записи и воспроизведения I/Q-данных R&S®IQR

Краткое описание

Высокоскоростной рекордер IQR предназначен для записи и воспроизведения цифровых потоков I/Q-данных. При совместном использовании с различными приборами от R&S® (генераторы SMW, SMBV, AFQ, анализаторы FSW, FSV, FSVR, TSMW), оснащенными цифровым интерфейсом R&S®Digital IQ, устройство IQR делает возможным сохранение и воспроизведение данных в реальном времени. Также с помощью цифрового интерфейсного модуля EX-IQ-Vox рекордер IQR может подключаться к любым пользовательским устройствам с цифровым I/Q-интерфейсом. Управление прибором производится с передней панели с помощью сенсорного экрана или в режиме дистанционного управления по интерфейсу LAN. Также по сетевому интерфейсу может проводиться обмен сохраненными данными с внешним компьютером. Рекордер поддерживает различные виды синхронизации (по уровню I/Q, по внешнему сигналу запуска, по времени), а также оснащен встроенным генератором сигналов произвольной формы, способным генерировать и воспроизводить поток I/Q-данных. Основные области применения устройства – анализ покрытия сетей беспроводной связи, реальная имитация в лабораториях широкополосных сигналов цифрового ТВ, запись неизвестных ВЧ-сигналов для последующего анализа и т. д. Основным компонентом IQR является модуль ввода/вывода IQ, который преобразовывает поток данных от цифрового интерфейса для записи в съемный модуль памяти. Модули памяти объемом 1 или 2 Тбайт доступны в вариантах жесткого диска (скорость записи до 80 Мбайт/с) и полупроводникового накопителя (скорость записи до 400 Мбайт/с), что позволяет проводить запись и воспроизведение сигналов в полосе до 100 МГц и длительностью от 80 минут и более.

Характерные особенности

- Информационное меню, отображающее тип и серийный номер подключенного к рекордеру прибора;
- Синхронизация двух рекордеров позволяет параллельно записывать цифровые потоки с двух приемников сигналов с синхронизацией по времени и без уменьшения длительности записи;
- Функция Goto позволяет проигрывать часть записанного сигнала с возможностью навигации по пользовательским закладкам, что особенно актуально для длительных записей;
- Индикатор выполнения записи или проигрывания сигнала;
- Постоянное графическое отображение на экране прибора спектра сигнала или уровня I/Q как в режиме записи, так и воспроизведения сигналов, позволяет проводить мониторинг данных оператором и обеспечивает дополнительный контроль правильности установок на приборе;
- Захват и передача опорного уровня, относительно которого указаны I/Q-данные, обеспечивает воспроизведение идентичных по мощности записанных и воспроизводимых спектров;
- Опция R&S®IQR-K1 дает возможность управлять радиочастотным сканером R&S®TSMW, сохраняя в профилях настройки частот и фильтров приемников, адрес IP и источник синхронизации;
- Опция R&S®IQR-K2 дает возможность управлением внешним генератором по LAN-соединению;



- Опция экспорта или импорта I/Q-данных через USB или LAN-интерфейс (IQR-K101) позволяет сохранять файл с I/Q-данными в двоичном формате на внешнем носителе. Сохраненный файл может использоваться для постобработки сигнала, например в программе MATLAB;
- Опция записи GPS координат (IQR-K102) позволяет записывать данные, полученные с GPS приемника сканера TSMW или отдельного приемника TSMX-PPS GPS через USB-интерфейс. Данные GPS сохраняются в отдельный ASCII файл, синхронизированы по времени с записываемым сигналом и позволяют отслеживать координаты записываемого спектра, что является важной функцией при измерении зон покрытия;
- Опция R&S®IQR-K103 дает возможность отобразить на экране прибора карту местности, маршрут проезда и текущее положение как при записи сигналов, так и при воспроизведении;
- Опция R&S®IQR-K104 обеспечивает запись и воспроизведение информации об опорном уровне приемников с включенной APV;
- Опция мультиплексирования IQR-K105 поддерживает параллельную запись двух потоков данных (например, с полосой до 20 МГц со сканера TSMW) и параллельную же их передачу для обработки на внешний ПК;
- Опция R&S®IQR-K107 активирует второй выход цифровых I/Q-данных.

12

Информация для заказа

Наименование	Тип устройства	Код заказа
Устройство записи и воспроизведения I/Q-данных с жестким диском (1x I/Q-канал, частота дискретизации до 20 Мвыборк/с, скорость записи до 80 Мбайт/с)	R&S®IQR20	1513.4600.02
Высокоскоростное устройство записи и воспроизведения I/Q-данных с полупроводниковым накопителем (1x I/Q-канал, частота дискретизации до 75 Мвыборк/с, скорость записи до 300 Мбайт/с)	R&S®IQR100	1513.4600.10
Модуль памяти. 2 Тбайт жесткий диск, до 80 Мбайт/с (для R&S®IQR20)	R&S®IQR-B020	1513.4700.20
Модуль памяти. 1 Тбайт полупроводниковый накопитель, до 400 Мбайт/с (для R&S®IQR100)	R&S®IQR-B109F	1513.4723.09
Модуль памяти. 1,92 Тбайт полупроводниковый накопитель, до 400 Мбайт/с (для R&S®IQR100)	R&S®IQR-B119F	1513.4723.19
ПО для контроля сканера TSMW по LAN (необходима опция TSMW K1)	R&S®IQR-K1	1513.4730.02
ПО для управления внешними генераторами	R&S®IQR-K2	1513.4752.02
Экспорт/импорт I/Q-данных и сопровождающих файлов через USB или LAN-интерфейс	R&S®IQR-K101	1513.5001.02
Запись GPS координат (со сканера TSMW через LAN-интерфейс или GPS приемника через USB-интерфейс)	R&S®IQR-K102	1513.5018.02
Отображение маршрута и местоположения на карте местности	R&S®IQR-K103	1517.5024.02
Запись и воспроизведение опорного уровня ВЧ-сигналов для APV	R&S®IQR-K104	1517.5182.02
Мультиплексирование I/Q-потоков данных	R&S®IQR-K105	1517.5047.02
Второй выход цифровых I/Q-данных	R&S®IQR-K107	1517.5060.02
Модернизация модуля ввода/вывода I/Q и активация второго выхода I/Q-данных	R&S®IQR-U107	1517.5118.03
Принадлежности		
Усиленный корпус для монтажа в 19" стойку с соответствующими кабелями и переходниками для соединения IQR с TSMW	R&S®IQR-CAS1	1513.4652.02
Источник питания постоянного тока, 10...30 В, 200 ВА	R&S®PSDC-B200	1513.4617.02

Блок коммутации и управления R&S®OSP

Модульная платформа для управления
и коммутации ВЧ-сигналов



Краткое описание

Модульная платформа R&S®OSP, предназначенная для коммутации сигнальных линий между тестируемым устройством и контрольно-измерительным оборудованием, позволяет выполнять автоматизированные, а значит высокорентабельные измерения.

Платформа R&S®OSP ускоряет и упрощает процессы управления и коммутации радиочастотных сигналов.

Расширяемый базовый блок и дополнительные модули открывают широкие возможности применения: от простой коммутации ВЧ-сигналов до объединения сложных систем для исследования электромагнитной совместимости.

Семейство блоков R&S®OSP

Модель	Описание
R&S®OSP120	Базовый блок без дисплея и панели управления Базовый блок платформы для управления и коммутации ВЧ-сигналов по локальной сети. Предназначен для интеграции в системы тестирования, а также для автоматического или ручного управления посредством ПК-приложений. Платформой также можно управлять с помощью внешнего монитора и клавиатуры. Слоты для установки модулей расположены на задней (до 3 модулей) и передней (до 2 модулей) панели базового блока OSP120
R&S®OSP130	Базовый блок с дисплеем и панелью управления Базовый блок платформы для управления и коммутации ВЧ-сигналов с ручным управлением и встроенным дисплеем. Может использоваться как автономный и управляемый вручную прибор или управляться по интерфейсу Ethernet в составе системы тестирования или измерительной установки. Данный интерфейс обеспечивает подключение к ПК для автоматического или ручного управления посредством программных приложений
R&S®OSP150	Блок расширения Блок расширения для выполнения дополнительных или дистанционных задач коммутации и управления. Блок R&S®OSP150 может управляться по шине CAN с базового блока R&S®OSP120 или R&S®OSP130

12

Основные свойства

- ! Компактность для экономии рабочего пространства;
- ! Оптимальное конфигурирование путем выбора подходящих модулей коммутации и управления;
- ! Технология Plug&Play упрощает установку;
- ! Простота создания коммутационных конфигураций за счет интуитивно понятного меню управления;
- ! Простая интеграция системы через интерфейс Ethernet;
- ! Быстрый, прямой доступ к функциям при работе с прибором;
- ! Блок расширения для наращивания дополнительных функций при необходимости.

Характерные особенности

Компактные и модульные

- ! Приборы платформы R&S®OSP устанавливаются в 19-дюймовый корпус высотой всего в две единицы;

- ! Блок расширения R&S®OSP150, управляемый по шине CAN, идеально подходит для сложной и дистанционной коммутации, а также обеспечивает последующее наращивание.

Универсальные модули для широкой сферы применения

Слоты для установки модулей, расположенные на задней, а также передней (только для OSP120) панели R&S®OSP, позволяют настраивать прибор в соответствии с решаемой задачей с помощью различных модулей коммутации ВЧ-сигналов и модулей ввода/вывода.

Модули коммутации различаются типом коаксиальных разъемов, количеством встроенных реле и их выходов, типом исполнения реле (механические или полупроводниковые), диапазоном частот и допустимых мощностей, наличием или отсутствием согласующей нагрузки на неиспользованных контактах и другими параметрами.

Простая интеграция системы через интерфейс Ethernet

Интерфейс Ethernet блоков R&S®OSP120 и R&S®OSP130 позволяет быстро подключать его к измерительным приборам, ноутбукам или управляющим компьютерам систем тестирования, а также встраивать его в локальные сети на базе Ethernet.

Дистанционное управление по локальной сети

Блоками R&S®OSP120 и R&S®OSP130 можно управлять дистанционно с помощью прилагаемого программного обеспечения или прямо из прикладных программ.

Дружественная программа управления

- ! Программа для настройки коммутатора и управления платформой отличается интуитивно понятным интерфейсом;
- ! Поддержка технологии Plug&Play позволяет автоматически распознавать текущую конфигурацию и подключенные модули расширения;
- ! Состояния отдельных коммутаторов отображаются в графической форме и могут переключаться простым щелчком мыши на соответствующем значке;
- ! Для управления маршрутом прохождения сигнала можно включать и выключать любое реле и каждый цифровой вход или выход.

Каскадирование для выполнения сложных коммутаций

Для выполнения сложных коммутаций или для последующего расширения к базовому блоку можно подключить несколько блоков расширения.

Применение











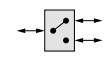

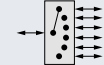

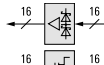



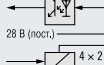

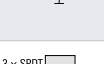

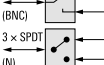

Переключение между тестируемыми устройствами

Измерение радиочастотных характеристик на нескольких печатных платах с переключением нескольких ВЧ-сигналов между отдельными тестируемыми устройствами.

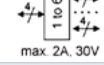
Коммутация сигнального тракта в системах испытания электромагнитной совместимости

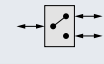
В системах испытания электромагнитной совместимости, например для автоматического тестирования помехоустой-

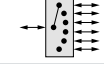
чивости, во время каждого сканирования, в соответствии с выполняемым измерением, приходится переключать тракт прохождения сигнала и частотные диапазоны. Кроме того, для определения общей мощности необходимо переключать контрольные выходы (прямая и обратная мощность) соответствующих усилителей. Автоматизация этих операций с помощью платформы для ВЧ-коммутации и управления R&S®OSP и подходящего ПО для измерения электромагнитной совместимости, например R&S®EMC32, позволяет организовать недорогие, безошибочные и оптимизированные измерения. К тому же ПО может автоматически создавать протоколы испытаний.

Разъемы	Модуль	Обозначение	Описание
	Модуль коммутации ВЧ-сигналов R&S®OSP-B101 (1505.5101.02) R&S®OSP-B101L (1505.5101.52)		Модуль с шестью коаксиальными реле с переключающим контактом, работающий в диапазоне частот от 0 до 18 ГГц моностабильное (OSP-B101); бистабильное (с блокировкой) - OSP-B101L
	Модуль коммутации ВЧ-сигналов R&S®OSP-B102 B102 (1505.5201.02) R&S®OSP-B102L (1505.5201.52)		Модуль с двумя коаксиальными реле с однополюсной контактной группой на 6 направлений, работающий в диапазоне частот от 0 до 18 ГГц моностабильное (OSP-B102); бистабильное (с блокировкой) - OSP-B102L
	Модуль цифрового ввода/вывода R&S®OSP-B103 (1505.5301.02)		Универсальный цифровой модуль ввода/вывода с 16 дискретными входами (LV-CMOS, TTL) и 16 дискретными выходами (с открытым стоком) для считывания состояний внешних устройств и управления другими внешними устройствами и реле
	Модуль управления реле R&S®OSP-B104 (1505.5401.02)		Модуль для управления четырьмя мощными внешними реле. Каждый формирователь оборудован двумя каналами, что позволяет использовать реле с указателем срабатывания. Дополнительно модуль оборудован четырьмя дискретными входными каналами и пятью дискретными выходными каналами (с открытым стоком), а также цепью блокировки. Дискретные входные и выходные каналы и цепь блокировки можно использовать, например, для управления устройствами и мониторинга положения дверей беззеховых камер
	Модуль коммутации ВЧ-сигналов R&S®OSP-B106 (1505.5601.02)		Модуль содержит три реле с переключающим контактом (с разъемом N-типа) и три реле с переключающим контактом (с разъемом BNC). Объединение разных типов реле в одном модуле позволяет выполнять холодную коммутацию сигнальных трактов в диапазоне от 0 до 12,4 ГГц, а также коммутацию постоянных напряжений (60 Вт, 2 А) и ВЧ-сигналов в диапазоне от 0 до 900 МГц
	Модуль коммутации ВЧ-сигналов R&S®OSP-B107 (1505.5901.02)		Модуль с шестью полупроводниковыми переключающими реле предназначен для приложений, требующих быстрого переключения и очень большого числа циклов коммутации. Работает в диапазоне от 0 до 6 ГГц
	Модуль мультиплексора R&S®OSP-B108 (1505.5718.02)		Модуль мультиплексора: 6 каналов мультиплексирования, 4 линии; макс. 60 Вт, макс. 2 А, макс. 60 В
	Модуль коммутации ВЧ-сигналов R&S®OSP-B111 (1505.4605.02)		Модули с шестью переключающими коаксиальными реле и модуль коммутации ВЧ-сигналов R&S®OSP-B112 с двумя многопозиционными реле (однополюсные на 6 направлений) для диапазона частот от 0 до 40 ГГц могут применяться, например, в радарах
	Модуль коммутации ВЧ-сигналов R&S®OSP-B112 (1505.4611.02)		Модуль с двумя коаксиальными реле с однополюсной контактной группой на 6 направлений, работающий в диапазоне частот от 0 до 40 ГГц
	Модуль для ЭМС измерений R&S®OSP-B114 (1505.4711.02)		1 двухполюсное реле на 2 направления, разъемы N типа, от 0 до 6 ГГц, 1 полупроводниковое однополюсное реле на два направления (для контроля замыкания), разъемы SMA, от 9 кГц до 8 ГГц, 4 входных и 4 выходных цифровых канала
	Модуль коммутации ВЧ-сигналов R&S®OSP-B116 (1515.5827.02)		Модуль с двумя ВЧ-реле с переключающим контактом, работающий в диапазоне частот от 0 до 18 ГГц
	Модуль коммутации ВЧ-сигналов R&S®OSP-B119 (1515.5856.02)		Модуль с одним однополюсным реле на восемь направлений, с двумя коаксиальными переключающимися реле, работающими в диапазоне частот от 0 до 18 ГГц
	Модуль коммутации ВЧ-сигналов R&S®OSP-B121 (1515.5504.02)		3 однополюсных реле на два направления, неиспользуемые контакты нагружены на 50 Ом, от 0 до 18 ГГц

Разъемы	Модуль	Обозначение	Описание
	Модуль коммутации ВЧ-сигналов R&S°OSP-B122 (1515.5510.02)	1x SP6T, term. RF: 0 - 18 GHz	1 однополюсное реле на 6 направлений, неиспользуемые контакты нагружены на 50 Ом, от 0 до 18 ГГц
	Модуль коммутации ВЧ-сигналов R&S°OSP-B123 (1515.5527.02)	6x SPDT, term. 1x SP6T, term. RF: 0 - 18 GHz	6 однополюсных реле на два направления, 1 однополюсное реле на 6 направлений, неиспользуемые контакты нагружены на 50 Ом, от 0 до 18 ГГц
	Модуль коммутации ВЧ-сигналов R&S°OSP-B124 (1515.5533.02)	3x SPDT, term. 2x SP6T, term. RF: 0 - 18 GHz	3 однополюсных реле на два направления, 2 однополюсных реле на 6 направлений, неиспользуемые контакты нагружены на 50 Ом, от 0 до 18 ГГц
	Модуль коммутации ВЧ-сигналов R&S°OSP-B125 (1515.5540.02)	3x SP6T, term. RF: 0 - 18 GHz	6 однополюсных реле на два направления, 3 однополюсных реле на 6 направлений, неиспользуемые контакты нагружены на 50 Ом, от 0 до 18 ГГц
	Модуль коммутации ВЧ-сигналов R&S°OSP-B126 (1515.5556.02)	3x SP6T, term. RF: 0 - 18 GHz	3 однополюсных реле на 6 направлений, неиспользуемые контакты нагружены на 50 Ом, от 0 до 18 ГГц
	Модуль коммутации ВЧ-сигналов R&S°OSP-B127 (1505.4728.02)	6x SPDT, SSR term. RF: 9 KHz - 10 GHz	6 полупроводниковых однополюсных реле на два направления, неиспользуемые контакты нагружены на 50 Ом, от 9 кГц до 10 ГГц
	Модуль коммутации ВЧ-сигналов R&S°OSP-B128 (1505.4734.11 1505.4734.12 1505.4734.13)	1-3x SP6T, SSR term. RF: 9 KHz - 10 GHz	1, 2 или 3 полупроводниковых однополюсных реле на шесть направлений, неиспользуемые контакты нагружены на 50 Ом, от 9 кГц до 10 ГГц
	Модуль коммутации ВЧ-сигналов R&S°OSP-B129 (1517.7004.02)	1x SP8T, term. 2x SPDT, non-l. RF: 0 - 18 GHz	1 однополюсное реле на 8 направлений, неиспользуемые контакты нагружены на 50 Ом, 2 полупроводниковых однополюсных реле на два направления, ненагружено, от 0 до 18 ГГц
	Модуль коммутации ВЧ-сигналов R&S°OSP-B131 (1505.4740.02)	2x SPDT (N) RF: 0 - 12.4 GHz	2 однополюсных реле на два направления, разъемы N типа, от 0 до 12 ГГц, (макс. от 700 Вт до 200 Вт)
	Модуль коммутации ВЧ-сигналов R&S°OSP-B132 (1505.4757.02)	6x SPDT (N) RF: 0 - 12.4 GHz	6 однополюсных реле на два направления, разъемы N типа, от 0 до 12 ГГц, (макс. от 700 Вт до 200 Вт)
	Модуль коммутации ВЧ-сигналов R&S°OSP-B136 (1522.4500.02)		Модуль с двумя ВЧ-реле с переключающим контактом, работающий в диапазоне частот от 0 до 12,4 ГГц
	Модуль для измерения паразитных излучений LTE-устройств R&S°OSP-B155 (1515.5640.02)		Модуль включает МШУ для диапазонов LTE, а также ФНЧ и ФВЧ в диапазоне от 30МГц до 18ГГц
	Модуль цифрового ввода/вывода R&S°OSP-B158 (4094.7300.02)	16x dig. I/Ox RS422 + 4x anal. voltages	Универсальный цифровой модуль ввода/вывода с 16 дискретными входами, 16 дифференциальных выходов (RS422) и интерфейс источника питания
	Пассивный модуль для установки датчика мощности R&S°OSP-PM-I (1515.5985.02)	for NRP-Zxx USB PM RF (N-N)	Пассивный модуль для установки датчика мощности серии NRP-Zxx

Информация для заказа

Наименование	Тип устройства	Код заказа
Базовый блок без дисплея и панели управления	R&S®OSP120	1505.3009.12
Базовый блок с дисплеем и панелью управления	R&S®OSP130	1505.3009.03
Блок расширения	R&S®OSP150	1505.3009.15
Опции		
Модуль коммутации ВЧ-сигналов: 6 х коаксиальных реле с переключающим контактом (SPDT), моностабильное, от 0 до 18 ГГц	R&S®OSP-B101	1505.5101.02
Модуль коммутации ВЧ-сигналов: 6 х коаксиальное реле с переключающим контактом (SPDT), бистабильное (с блокировкой), от 0 до 18 ГГц	R&S®OSP-B101L	1505.5101.52
Модуль коммутации ВЧ-сигналов: 2 х коаксиальных реле (SP6T) однополюсные на 6 направлений, моностабильное, от 0 до 18 ГГц	R&S®OSP-B102	1505.5201.02
Модуль коммутации ВЧ-сигналов: 2 х коаксиальных реле (SP6T) однополюсные на 6 направлений, бистабильное (с блокировкой), от 0 до 18 ГГц	R&S®OSP-B102L	1505.5201.52
Модуль цифрового ввода/вывода: 16 х дискретных входов, 16 х дискретных выходов (с открытым стоком)	R&S®OSP-B103	1505.5301.02
Модуль управления реле: управление четырьмя внешними реле, дополнительные дискретные входы/выходы	R&S®OSP-B104	1505.5401.02
Модуль коммутации ВЧ-сигналов (модуль двойной ширины): 3 х реле с переключающим контактом (SPDT), от 0 до 12 ГГц; 3 х коаксиальных реле с переключающим контактом (SPDT), от 0 до 900 МГц	R&S®OSP-B106	1505.5601.02
Модуль коммутации ВЧ-сигналов: 6 х полупроводниковых реле однополюсные на 2 направления (SPDT), от 9 кГц до 6 ГГц	R&S®OSP-B107	1505.5901.02
Модуль мультиплексора: 6 каналов, 4 линии мультиплексирования	R&S®OSP-B108	1505.5718.02
Модуль коммутации ВЧ-сигналов: 6 х коаксиальных реле с переключающим контактом (SPDT), от 0 до 40 ГГц	R&S®OSP-B111	1505.4605.02
Модуль коммутации ВЧ-сигналов: 2 х коаксиальных реле, однополюсные на 6 направлений (SP6T), от 0 до 40 ГГц	R&S®OSP-B112	1505.4611.02
Модуль для ЭМС измерений, ВЧ-реле, цифровые входы/выходы	R&S®OSP-B114	1505.4711.02
Модуль коммутации ВЧ-сигналов: 2 х ВЧ-реле с переключающим контактом (DPDT), от 0 до 18 ГГц	R&S®OSP-B116	1515.5827.02
Модуль коммутации ВЧ-сигналов: 1 х однополюсное реле на восемь направлений (SP8T), 2 х коаксиальных переключающих реле (SPDT), от 0 до 18 ГГц	R&S®OSP-B119	1515.5856.02
Модуль коммутации ВЧ-сигналов: 3 х коаксиальных переключающих реле (SPDT), от 0 до 18 ГГц	R&S®OSP-B121	1515.5504.02
Модуль коммутации ВЧ-сигналов: 1 х многопозиционное коаксиальное реле (SP6T), от 0 до 18 ГГц	R&S®OSP-B122	1515.5510.02
Модуль коммутации ВЧ-сигналов: 6 х коаксиальных реле с переключающим контактом (SPDT), 1 х многопозиционное реле (SP6T), от 0 до 18 ГГц	R&S®OSP-B123	1515.5527.02
Модуль коммутации ВЧ-сигналов: 3 х коаксиальных реле с переключающим контактом (SPDT), 2 х коаксиальных многопозиционных реле (SP6T), от 0 до 18 ГГц	R&S®OSP-B124	1515.5533.02
Модуль коммутации ВЧ-сигналов: 6 х коаксиальных реле с переключающим контактом (SPDT), 3 х многопозиционных реле (SP6T), от 0 до 18 ГГц	R&S®OSP-B125	1515.5540.02
Модуль коммутации ВЧ-сигналов: 3 х коаксиальных многопозиционных реле (SP6T), от 0 до 18 ГГц	R&S®OSP-B126	1515.5556.02
Модуль коммутации ВЧ-сигналов: 6 х коаксиальных реле с переключающим контактом (SPDT), от 9 кГц до 10 ГГц	R&S®OSP-B127	1505.4728.02
Модуль коммутации ВЧ-сигналов: 1 х коаксиальное многопозиционное реле (SP6T), от 9 кГц до 10 ГГц	R&S®OSP-B128	1505.4734.11
Модуль коммутации ВЧ-сигналов: 2 х коаксиальных многопозиционных реле (SP6T), от 9 кГц до 10 ГГц	R&S®OSP-B128	1505.4734.12
Модуль коммутации ВЧ-сигналов: 3 х коаксиальных многопозиционных реле (SP6T), от 9 кГц до 10 ГГц	R&S®OSP-B128	1505.4734.13
Модуль коммутации ВЧ-сигналов: 1 х коаксиальное многопозиционное реле (SP8T), 2 х коаксиальных реле с переключающим контактом (SPDT), от 0 до 18 ГГц	R&S®OSP-B129	1517.7004.02
Модуль коммутации ВЧ-сигналов: 2 х коаксиальных реле с переключающим контактом (SPDT), от 0 до 12,4 ГГц	R&S®OSP-B131	1505.4740.02
Модуль коммутации ВЧ-сигналов: 6 х коаксиальных реле с переключающим контактом (SPDT), от 0 до 12,4 ГГц	R&S®OSP-B132	1505.4757.02
Модуль коммутации ВЧ-сигналов: 2 х ВЧ-реле с переключающим контактом (DPDT), от 0 до 12,4 ГГц	R&S®OSP-B136	1522.4500.02
Универсальный цифровой модуль ввода/вывода: 16 х дискретных входов, 16 х дифференциальных выходов (RS422) и 1 х интерфейс источника питания	R&S®OSP-B158	4094.7300.02
Пассивный модуль для установки датчика мощности серии NRP-Zxx	R&S®OSP-PM-I	1515.5985.02
Опции для ВЧ-модулей		
Панель модульная с отверстиями для вывода 12 разъемов SMA совместно с R&S®OSP-Z011 и R&S®OSP-Z012	R&S®OSP-B011	1505.4763.02
Панель модульная с отверстиями для вывода 4 разъемов N совместно с R&S®OSP-Z010 и R&S®OSP-Z011	R&S®OSP-B012	1505.4770.02
Набор кабелей (4 х ВЧ с разъемами N-гнездо/ N-гнездо)	R&S®OSP-Z010	1505.4534.02
Набор кабелей (4 х ВЧ с разъемами N-гнездо/ SMA-гнездо)	R&S®OSP-Z011	1505.4540.02
Набор кабелей (4 х ВЧ с разъемами SMA-гнездо/ SMA-гнездо)	R&S®OSP-Z012	1505.4557.02
Принадлежности для OSP150		
Кабель шины CAN, 0,5 м	R&S®OSP-Z101	1505.4505.02
Кабель шины CAN, 5 м	R&S®OSP-Z102	1505.4511.02
Y-кабель шины CAN, 0,5 м	R&S®OSP-Z103	1505.4528.02
Принадлежности для установки в 19" стойку		
Адаптер для установки в 19" стойку, высота 2 единицы	R&S®ZZA-211	1096.3260.00

Портативный тестер R&S®СТН100А / R&S®СТН200А

Универсальный прибор для тестирования аналоговых ЧМ-радиостанций. Тестер специально разработан для работы в полевых и экстремальных условиях эксплуатации



Основные свойства

- ▮ Диапазон частот от 30 МГц до 512 МГц;
- ▮ Диапазон измерения мощности от 0,1 Вт до 50 Вт;
- ▮ Измерение падающей и отраженной мощности;
- ▮ Измерение частоты;
- ▮ Определение расстояния до места повреждения кабеля;
- ▮ Тестовые сигналы с ЧМ-модуляцией;
- ▮ Простота использования;
- ▮ Работа в экстремальных условиях окружающей среды;
- ▮ Умещается в кармане;
- ▮ Продолжительное время работы.

Характерные особенности R&S СТН200А

- ▮ Беспроводные измерения:
 - ▮ Встроенная антенна (гибкая и прочная),
 - ▮ Измерение частоты,
 - ▮ Индикатор напряженности электрического поля (столбчатая диаграмма).
- ▮ Определение расстояния до места повреждения кабеля:
 - ▮ От 3 м до 480 м.
- ▮ Аудиоконтроль:
 - ▮ Используется в случаях, когда получение информации с дисплея затруднено или невозможно.

Сравнение СТН100А и СТН200А

	СТН 100А	СТН 200А
Тестирование передатчиков		
Падающая мощность	X	X
Отраженная мощность	X	X
Измерение частоты	X	X
Тестирование ЧМ-приемников		
Настройка аудиотракта	X	X
Демодуляция	X	X
Специальные измерения		
Напряженность электрического поля		X
Повреждения кабелей		X
Тестовый аудиосигнал		X

Информация для заказа

Наименование	Тип устройства	Код заказа
Портативный тестер для аналоговых ЧМ-радиостанций	R&S®СТН100А	1207.1000.04
Портативный тестер для аналоговых ЧМ-радиостанций с функцией обнаружения повреждений в кабелях и беспроводных измерений	R&S СТН200А	1207.1000.02
Жесткий футляр для радио-тестера СТН и аксессуаров	R&S СТН-Z20	1207.1900.02
Аксессуары для радио-тестера СТН (нагрузка 50 Ом, BNC адаптер, кабели)	R&S СТН-Z30	1207.1700.02

Краткие технические характеристики

Генератор		
Диапазон частот	Дискретность 5 МГц (R&S®СТН100А) Дискретность 100 кГц/ 200 кГц/ 500 кГц/ 1 МГц/ 2 МГц/5 МГц (R&S®СТН200А)	От 30 МГц до 512 МГц
Уровень мощности	фиксированный (R&S®СТН100А) устанавливаемый (R&S®СТН200А)	-97 дБмВт От -120 до -97 дБмВт
Модулирующая частота (ЧМ)		150 Гц, 900 Гц
Погрешность установки уровня		3 дБ
Измерение мощности	Падающая и отраженная	
Диапазон измерения		От 0,1 до 50 Вт
Погрешность измерения		20 %
Измерение частоты		
Диапазон измерения		От 30 МГц до 512 МГц
Погрешность измерения		2 кГц
Разрешение		100 Гц
Общие данные		
Температура применения		От -20 °С до +50 °С
Размеры	ширина × высота × глубина	102,9 мм × 202 мм × 36,8 мм
Вес (без батарей)	R&S®СТН100А R&S®СТН200А	532 г 539 г

Тестер средств радиосвязи R&S®CMA180

Новый эталон в радиоиспытаниях



Утвержденный тип средств измерений
Регистрационный номер в Госреестре 59968-15

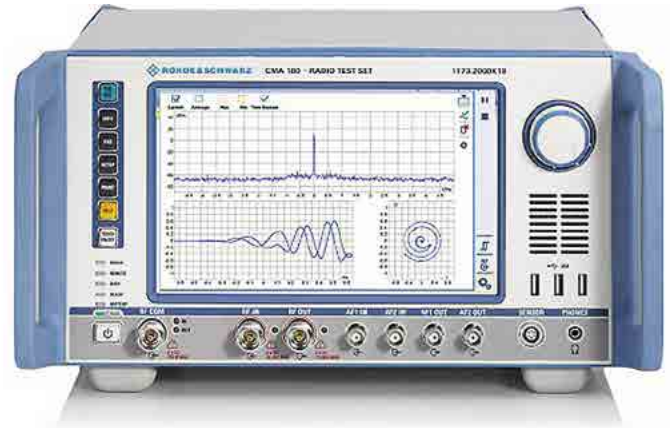

Краткое описание

Прибор R&S®CMA180 – это радиокommunikационный тестер для систем радиосвязи, которые работают в диапазоне частот от 100 кГц до 3 ГГц. Его технология полностью основана на цифровой обработке сигналов и передовых вычислениях. Интуитивно понятное управление и эффективные измерительные функции делают радиотестер R&S®CMA180 незаменимым инструментом для радиоизмерений.

Характерные особенности

Точность и гибкость

- | Аналоговая модуляция и демодуляция;
- | Генераторы аудиосигналов;
- | Тесты качества аудиосигналов;
- | Встроенный источник помех;
- | Функциональный генератор сигналов (ARB);
- | Анализатор спектра на основе БПФ;
- | Встроенный развертывающий анализатор спектра с возможностью анализа во временной области (нулевая полоса обзора);
- | Блок согласования импедансов для подключения профессионального аудиооборудования, с возможностью выбора симметричного или несимметричного режима работы входа и выхода.

Удобство эксплуатации

- | Передовой сенсорный экран и поворотная ручка;
- | Предустановленные тестовые сценарии, минимизирующие усилия по настройке, либо экспертный режим с максимальной свободой действий;
- | Различные возможности для отображения параметров и результатов измерения;
- | Специальный режим сводки текущего состояния;
- | Дистанционное управление для удобной интеграции в автоматизированные испытательные системы через интерфейсы LAN или GPIB.

Широкие возможности питания:

- | от сети переменного тока, от сети постоянного тока, так и от встроенных аккумуляторных батарей.

Мобильность позволяет пользователю прибора работать непосредственно там, где требуется провести измерения – на борту воздушного судна, в автомобиле или удалённом объекте. Интенсивное использование радиотестера в полевых условиях требует улучшенной защиты экрана и разъёмов. Для этих целей доступны опции защитной крышки и защитных колпачков для разъёмов.

Краткие технические характеристики

Генератор	
Диапазон частот	от 0,1 до 3000 МГц
Разрешение по частоте	1 Гц
Уровень выходной мощности	от -133 до +16 дБмВт
Типы модуляции	CW (немод.), AM, ЧМ, ФМ, SSB, USB, SSB, LSB, ARB
Функциональный генератор (ARB)	полоса частот модуляции до 20 МГц, 1 Гб памяти
Анализатор спектра	
Диапазон частот	от 0,1 до 3000 МГц
Разрешение по частоте	1 Гц
Полоса разрешения	от 10 кГц до 20 МГц
Фазовый шум (на частоте 900 МГц) отстройка от несущей 10 кГц	не более -111 дБн (1 Гц)
Максимально допустимая входная мощность (вход RF COM)	не более 100 Вт (непрерывная)
	не более 150 Вт (не более 1 мин.)

Уровень входной мощности (вход RF IN)	до +20 дБмВт
Уровень входной мощности (вход RF CON)	до +53 дБмВт
Динамический диапазон	не менее 100 дБ
Измеритель мощности	
Диапазон частот	от 0,1 до 3000 МГц
Разрешение по частоте	1 Гц
Максимально допустимая входная мощность (вход RF IN)	не более 51,8 дБмВт (150 Вт)
Максимально допустимая входная мощность (вход RF CON)	не более 20 дБмВт
Диапазон частот	от 0,1 до 2999 МГц
Разрешение по частоте	1 Гц
Погрешность измерения частоты	$\pm 1 \times 10^{-5}$ /год
	$\pm 1 \times 10^{-7}$ /год (с опцией R&S®CMA-B690A)
	$\pm 3 \times 10^{-8}$ /год (с опцией R&S®CMA-B690M)
НЧ генератор (выходы AF1 OUT, AF2 OUT)	
Диапазон частот	от 20 Гц до 21 кГц
Разрешение по частоте	1 Гц
Диапазон уровней	от 10 мкВ до 5 В
Выходное сопротивление	менее 4 Ом
Максимальный выходной ток	20 мА
НЧ анализатор (входы AF1 IN, AF2 IN)	
Диапазон частот	от 50 Гц до 20 кГц
Диапазон уровней	от 50 мкВ до 30 В
Входное сопротивление	100 кОм
Входная емкость	15 пФ
Общие характеристики	
Дисплей	Диагональ 9,0" TFT сенсорный цветной экран, разрешение 800x480
Разъемы	RF, AF, LAN, USB, DVI, датчики мощности Rohde&Schwarz, вход/выход опорной частоты, вход/выход сигнала запуска, вход/выход сигнала TTL, GPIB (R&S®CMA-BB12A)
Габаритные размеры (Ш×В×Г), мм	360,5 мм × 195,4 мм × 351 мм
Масса (номинально, без опций)	13 кг (полностью оснащенный)

Информация для заказа

13

Наименование	Тип устройства	Код заказа
Тестер средств радиосвязи	R&S®CMA180	1173.2000K18
Аппаратные опции		
Жесткий диск	R&S®CMA-S052A	1173.5100.02
Твердотельный диск	R&S®CMA-S052M	1173.5100.14
Питание от переменного тока	R&S®CMA-S054B	1173.5151.03
Питание от постоянного тока	R&S®CMA-S054M	1173.5151.14
Генератор модулирующих сигналов	R&S®CMA-B110B	1173.5751.03
Интерфейс шины IEEE	R&S®CMA-B612A	1173.5800.02
Опорный термостатированный кварцевый генератор	R&S®CMA-B690A	1173.5851.02
Опорный термостатированный кварцевый генератор, высокопроизводительный	R&S®CMA-B690M	1173.5851.14
Программные опции		
SA, TG, Score, Trans-Rec	R&S®CMA-K120	1173.6206.02
Тестирование аналоговых радиосигналов, R&S®CMArun	R&S®CMA-KT051	1209.5603.02
Библиотека форм сигнала, GPS-тесты	R&S®CMA-KV140	1209.5855.02
Тестирование GPS, R&S®WinIQSIM2™	R&S®CMA-KW620	1209.6222.02
Тестирование Glonass, R&S®WinIQSIM2™	R&S®CMA-KW621	1209.6245.02
Тестирование Galileo, R&S®WinIQSIM2™	R&S®CMA-KW622	1209.6268.02
Дополнительные принадлежности		
Кейс для перевозки	R&S®CMA-Z020A	1209.5555.02
Мягкая сумка	R&S®CMA-Z025A	1209.5510.02
Крышка передней панели	R&S®CMA-Z030A	1209.9796.00
Набор защитных колпачков для разъемов	R&S®CMA-Z059A	1209.6445.02
Блок согласования импедансов для аудиооборудования	R&S®CMA-Z600A	1173.6406.02
Сдвоенный батарейный отсек (требуется CMA-S054M)	R&S®CMA-B060A	1209.5003.02
Внешний источник питания переменного тока (требуется CMA-S054M)	R&S®CMA-Z053A	1173.6058K00
Li-Ion батареи (2 шт.) (требуется CMA-S054M и CMA-B060A)	R&S®CMA-Z061A	1209.5303.02
Зарядное устройство для Li-Ion батарей (до 4 сменных батарей)	R&S®CMA-Z062A	1209.5355K02
Комплект для установки в 19-дюймовую измерительную стойку	R&S®ZZA-KN10	1175.3091.00
Экранированная камера для тестирования устройств	R&S®CMW-Z10	1204.7008.02
Внутренняя антенна для CMW-Z10, частотный диапазон до 6 ГГц	R&S®CMW-Z11	1204.7108.02
Набор для контроля звуковых сигналов с CMW-Z10	R&S®CMW-Z15	1204.7508.02
РЧ-кабель, до 6 ГГц, тип N-N	R&S®CMW-Z110	1204.7608.02
Аттенюатор, 100 Вт, 50Ω, 3/6/10/20/30 дБ	R&S®RBU100	1073.8495.xx
Гарнитура	R&S®CMW-Z50	1208.7602.02
Наушники		0708.9010.00
Интерфейсный кабель IEC/IEEE, 1м/2м	R&S®PCK	0292.2013.10/20

Тестер радиосвязи стандарта WiMAX™ R&S®CMW270

Решение «все в одном приборе» для тестирования мобильных радиостанций стандарта IEEE 802.16e WiMAX

Краткое описание

Тестер R&S®CMW270 представляет собой решение «все в одном приборе» для проведения быстрого и точного тестирования WiMAX™-оборудования в соответствии со стандартом IEEE 802.16e.

Когда речь идет о тестере R&S®CMW270 понятие «все в одном» действительно означает «все в одном»: можно сконфигурировать его таким образом, чтобы он подходил под ваши требования в области производства, обеспечения качества и обслуживания, – и все это можно сделать с помощью одного прибора.

Тестер радиосвязи стандарта WiMAX R&S®CMW270 поддерживает режим без сигнализации (передачи сигнальной информации) для проведения быстрого регулирования радиотехнических характеристик на производстве и режим с сигнализацией (с использованием эмулятора базовой станции) для тестирования мобильных устройств в условиях имитирования сети.

Более того, можно свести к минимуму затраты на тестирование за счет масштабируемости, скорости тестирования и точности тестера R&S®CMW270.

Основные свойства

- ▮ Непрерывный диапазон частот для всех поддиапазонов стандарта WiMAX™ до 6 ГГц;
- ▮ Передача сигналов в реальном времени для проверки входа в сеть и функциональных характеристик, плюс регистратор сообщений;
- ▮ Функции векторного анализатора сигналов (VSA) для измерения и проверки параметров передатчика;
- ▮ Функции векторного генератора сигналов (VSG) для измерения параметров приемника с поддержкой генерации сигналов произвольной формы;
- ▮ Концепция умной регулировки R&S®Smart Alignment и множественного оценивания R&S®Multi-Evaluation, значительно снижающая время тестирования;
- ▮ Простое подключение к WiMAX™-устройствам с помощью встроенного радиоинтерфейса, делающее ненужным использование внешней аппаратуры;
- ▮ Концепция двойного тестирования экономит деньги, время и ценную площадь.



Максимальная надежность тестирования: испытание мобильной станции в полноценном сигнальном режиме

- ▮ Проверка и регистрация не только ВЧ-параметров, но и сообщений протокола на уровне управления доступом к среде (MAC);
- ▮ Качество тестовых сигналов, которое намного превосходит таковое в «золотых» устройствах.

Готовность к поддержке будущих требований WiMAX™

- ▮ Возможность использования для второго измерительного канала в режиме MIMO;
- ▮ Непрерывный диапазон радиочастот от 70 МГц до 6 ГГц и полосой ПЧ 40/70 МГц.

Снижение стоимости тестирования: ВЧ-регулировка до десяти раз быстрее

- ▮ Одновременные измерения в режиме приема и передачи, обеспечивающие максимальные возможности параллельного тестирования совместно с концепцией R&S®Smart Alignment значительно снижают время тестирования.

Высокопродуктивное производство и упрощенная схема измерения

- ▮ Минимальная погрешность и максимальная воспроизводимость;
- ▮ Широкий динамический диапазон по входу и выходу ВЧ, а также входной радиоинтерфейс с интегрированным переключением делают ненужными внешние устройства в схеме измерения.

Универсальные характеристики базового блока R&S®CMW270

- ▮ ВЧ-генератор и измеритель мощности ВЧ для стандартных тестовых приложений;
- ▮ Дистанционное управление по локальной сети, по USB 2.0 или шине IEC/IEEE.

От предварительной продажи до обслуживания. Рядом с вами

- ▮ Всемирная сеть специалистов компании Rohde&Schwarz более чем в 70 странах.

Краткие технические характеристики

Частота		
Диапазон частот	R&S®CMW270	от 70 МГц до 6 ГГц
Максимальный уход частоты	базовый блок R&S®CMW270	$\pm 1 \times 10^{-6}$
	с опцией R&S®CMW-B690A (ОСХО)	$\pm 5 \times 10^{-8}$
	с опцией R&S®CMW-B690B	$\pm 5 \times 10^{-9}$
	(высокостабильный генератор ОСХО)	
ВЧ-генератор		
Диапазон выходных уровней	непрерывное колебание (CW) RF1 OUT, WiMAX™ диапазон 1	от -130 до +8 дБмВт
Погрешность уровня на выходе	в диапазоне температур от +20 до +35 °С в пределах диапазона выходной уровень более -120 дБмВт	<0,6 дБ (межкалибровочный интервал 1 год) <0,8 дБ (межкалибровочный интервал 2 год)
Полоса фильтра ПЧ		70 МГц
ВЧ-анализатор		
Диапазон входных уровней	непрерывная мощность (CW) RF1 COM, RF2 COM	от -84 до +34 дБмВт
Погрешность уровня	в диапазоне температур от +20 до +35 °С	<0,5 дБ (межкалибровочный интервал 1 год) <0,7 дБ (межкалибровочный интервал 2 год)
Полоса фильтра ПЧ		40 МГц
Генератор сигналов произвольной формы (с опцией R&S®CMW-B110A)		
Файлы с сигналами	максимальная длина выборки	256 млн отсчетов (256М)
Частота дискретизации	максимальная	100 МГц
Объем памяти		1 Гбайт
Параметры стандарта WiMAX™		
Цифровой стандарт		IEEE 802.16e
Режим физического уровня		OFDMA, TDD
Полоса частот		3,5 МГц, 5 МГц, 7 МГц, 8,75 МГц, 10 МГц
Длительность кадра		5 мс
Размер БПФ		512, 1024
Модуляция и кодовая скорость		BPSK, QPSK 1/2, QPSK 3/4, 16QAM 1/2, 16QAM 3/4, 64QAM 1/2, 64QAM 2/3, 64QAM 3/4, 64QAM 5/6
Поддержка MAC		IEEE 802.16e, эмуляция базовой станции
Общая информация		
Габариты	Ш × В × Г	465,1 мм × 197,3 мм × 517,0 мм (19" 1/1, 4 HU, 450)
Масса	с типичными опциями	приблиз. 18 кг
Интерфейсы		LAN 1 × 100 Мбит/с 1 × 1000 Мбит/с
	с опцией R&S®CMW-B612A	IEEE 488.2
		4 × USB 2.0 1 × USB 1.1
	для внешнего монитора	DVI-D

Информация для заказа

Наименование	Тип устройства	Код заказа
Тестер радиосвязи стандарта WiMAX™	R&S®CMW270	1201.0002.75
Конфигурация базового блока, обязательная		
Базовый блок, диапазон частот от 70 МГц до 6 ГГц	R&S®CMW-P752	1202.7200.02
Модуль ВЧ-блока	R&S®CMW-S590A	1202.5108.02
Вариант выбора: передняя панель без дисплея/клавиш (содержит интерфейс DVI)	R&S®CMW-S600C	1201.0102.04
Вариант выбора: передняя панель с дисплеем/клавишами	R&S®CMW-S600D	1201.0102.05
Аппаратные опции		
Модуль ARB-генератора и генератора модулирующего сигнала реального времени	R&S®CMW-B110A	1202.5508.02
Универсальный сигнальный модуль	R&S®CMW-B200A	1202.6104.02
Модуль расширения WiMAX™ для опции R&S®CMW-B200A	R&S®CMW-B270A	1202.6504.02
Модуль термостатированного кварцевого генератора (ОСХО)	R&S®CMW-B690A	1202.5908.02
Модуль высокостабильного термостатированного кварцевого генератора (ОСХО)	R&S®CMW-B690B	1202.6004.02
Модуль интерфейса шины IEEE (одиночный разъем)	R&S®CMW-B612A	1202.5608.02
Модуль интерфейса шины IEEE (двойной разъем)	R&S®CMW-B612B	1202.5708.02
Модуль цифрового видеоинтерфейса (DVI) (только для блоков без дисплея/клавиш)	R&S®CMW-B620A	1202.5808.02
Держатель для карты коммутации Ethernet	R&S®CMW-B660A	1202.7000.02
Карта коммутации Ethernet	R&S®CMW-B661A	1202.7100.02
Программные опции		
ПО, обеспечивающее возможность реализации приложений, подуровень конвергенции, IPv4	R&S®CMW-KA700	1202.6904.02
БПФ анализатор спектра	R&S®CMW-KM010	1203.5953.02
ТХ-измерение, I/Q от слота	R&S®CMW-KM011	1203.0800.02
ТХ-измерение, стандарт Mobile WiMAX™ (IEEE802.16e)	R&S®CMW-KM700	1202.6604.02
ТХ-измерение, стандарт Mobile WiMAX™ (графические результаты)	R&S®CMW-KM701	1202.6610.02
Сигнализация (эмуляция базовой станции), стандарт Mobile WiMAX™ (IEEE802.16e)	R&S®CMW-KS700	1202.6704.02
Сигнализация, стандарт Mobile WiMAX™ (IEEE802.16e), расширение для разработки	R&S®CMW-KS701	1202.6710.02
Анализатор сообщений, стандарт Mobile WiMAX™ (IEEE802.16e), оперативный	R&S®CMW-KT700	1202.6804.02
Включение сигналов в ПО R&S®WinIQSIM2™ стандарта WiMAX™ (IEEE802.16)	R&S®CMW-KW700	1203.1358.02
ПО моделирования сигналов	R&S®WinIQSIM2™	1405.7032.08
Аппаратные и программные опции для второго канала (функция двойного тестирования, режим без сигнализации)		
R&S®CMW-B100A, -B110A, -B570B, -B590A, -KB036, -KM700, -KM701, -KW700		

Функциональный радиокommunikационный тестер R&S®CMW290

Универсальный прибор для ремонтных
и сервисных мастерских

Краткое описание

R&S®CMW290 – это новый участник линейки приборов CMW. В то время как R&S®CMW500 с его расширенным функционалом для множества задач и разных сегментов рынка может не подходить под высшую планку бюджета, его младший брат R&S®CMW290 предназначен для малобюджетных рынков, требованием которых является только базовый функционал сигнального/несигнального режимов для сотовых и других телекоммуникационных технологий.

Тестер R&S®CMW290 будет интересен аудитории пользователей, которым достаточно сделать всего несколько телефонных вызовов для выполнения простого радиоизмерения или теста пропускной способности.

Пользователи R&S®CMW290 найдутся среди специалистов сервисных и ремонтных мастерских, проводящих тесты и измерения устройств после обновления/перепрошивки/ремонта, а также тесты на работоспособность на линиях производства телекоммуникационных устройств.

Преимущества использования

- | Финальная проверка после ремонта улучшает контроль качества выполненных работ;
- | Автоматически проводимые тесты снижают расходы на дополнительный персонал;
- | Производительный тестер снижает общее время ремонта оборудования.

Назначение

Функциональность тестера ограничена базовыми измерениями и сигнальным/несигнальным режимами, но этого достаточно для выполнения основного предназначения нового прибора – проверки на работоспособность аппаратных компонентов мобильных устройств:

- | Первичная проверка на предполагаемую причину неработоспособности устройства;
- | В сигнальном режиме: проверка на работоспособность, измерение уровня мощности, частоты;
- | Калибровка аппаратных компонентов мобильного устройства;
- | Тестирование работоспособности беспроводных модулей роботизированных устройств (M2M);
- | Установление вызовов, передача/приём телефонных речевых сообщений и данных, проверка пропускной способности;
- | Финальная проверка мобильного устройства после ремонта или замены аппаратных компонентов;



- | Проверка работоспособности аппаратных компонентов или уже готового мобильного устройства на линиях производства в т. ч. и в несигнальном режиме.

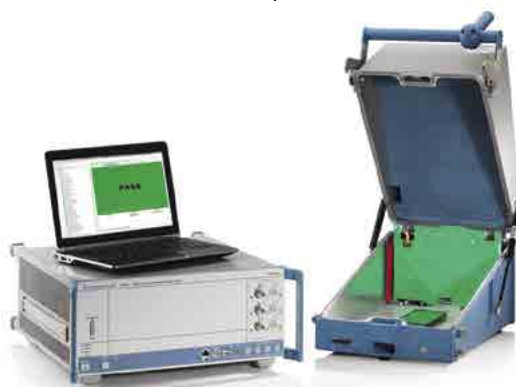

Краткое описание

- | Поддержка всех сотовых и других телекоммуникационных технологий, поддерживаемых CMW500;
- | Базовый функционал сигнального/несигнального режимов;
- | Один/два ВЧ-блок(а) TRX;
- | Работа ВЧ-блоков до 3.3/6 ГГц;
- | Базовый/коммутируемый блок ВЧ-разъёмов;
- | Возможность удалённого управления прибором совместима с CMW500;
- | Генератор сигналов произвольной формы ARB для калибровки с использованием стороннего программного обеспечения производителей тестируемых устройств;
- | Лицензия на программу CMWrun (CMW-KT-050) включена в комплект прибора, что позволяет работать с ним даже неопытным пользователям;
- | При использовании экранированных камер CMW-Z10/Z11 таблицы значений коэффициентов передачи для конкретных тестируемых устройств могут быть легко и просто созданы с помощью программных скриптов;
- | Таблицы значений коэффициентов передачи для широкого перечня тестируемых устройств могут быть предоставлены либо компанией R&S, либо самими производителями тестируемых устройств;
- | Готовое решение для инженеров-тестировщиков при использовании тестера CMW290 под управлением программы CMWrun совместно с экранированной камерой CMW-Z10/Z11.

Информация для заказа

Наименование	Тип устройства	Код заказа
Базовый блок		
Функциональный радиокommunikационный тестер *Включает в себя обязательные опции:	CMW290	1201.0002K29
Минимально необходимый для работы набор программных опций	CMW-PK290	1208.9257.02
Базовый блок (шасси) CMW290, диапазон частот от 70 МГц до 3.3 ГГц	CMW-PS290	1208.9270.02
Передняя панель без дисплея и клавиатуры	CMW-S600G	1201.0102.08
Аппаратные опции		
Генератор сигналов произвольной формы (ARB-генератор)	CMW-B110A	1202.5508.02
Универсальный сигнальный модуль (SUU) для стандартов GSM, CDMA2000 [®] 1xRTT, CDMA2000 [®] 1xEV-DO и WiMax [™] /WLAN *Необходимы соответствующие дополнительные сигнальные модули	CMW-B200A	1202.6104.02
Сигнальный модуль CDMA2000 [®] 1xRTT для SUU	CMW-B220A	1202.7800.02
Сигнальный модуль CDMA2000 [®] 1xEV-DO для SUU	CMW-B230A	1202.7600.02
Сигнальный модуль WiMax [™] /WLAN для SUU	CMW-B270A	1202.6504.02
Дополнительный ВЧ-блок (TRX)	CMW-B570B	1202.8659.03
Модуль интерфейса шины IEEE (с одиночным разъёмом)	CMW-B612A	1202.5608.02
Опции калибровки		
Программная опция: Расширение частотного диапазона до 6 ГГц (на один TRX)	CMW-KB036	1203.0851.02
Программная опция: Расширение частотного диапазона до 6 ГГц (на четыре TRX)	CMW-PK364	1208.7319.02
Типовые конфигурации		
*В дополнение к базовой функциональности тестирования пользователь может укомплектовать свой R&S [®] CMW290 опциями для проведения:		
Опции функционального тестирования не сотовых стандартов связи		
Сигнальный модуль WiMax [™] /WLAN для SUU	CMW-B270A	1202.6504.02
Программная опция: Тестирование Bluetooth [®] в режимах: BR/EDR/TX	CMW-KM610	1203.6350.02
Программная опция: Тестирование Bluetooth [®] в режимах: LE/TX	CMW-KM611	1203.9307.02
Программная опция: Тестирование Bluetooth [®] в режимах: установление соединения, базовый сигналинг	CMW-KS600	1208.1004.02
Программная опция: Тестирование Bluetooth [®] в режимах: BR/EDR, тестовый режим, базовый сигналинг	CMW-KS610	1207.7650.02
Программная опция: Тестирование Bluetooth [®] в режимах: LE, тестовый режим с прямым подключением по USB, базовый сигналинг	CMW-KS611	1207.8805.02
*Опции CMW-B230A и CMWB270A в одном приборе CMW290 требуют одного дополнительного SUU (CMW-B200A)		
Опции функционального тестирования телекоммуникационных стандартов CDMA2000[®]		
Сигнальный модуль CDMA2000 [®] 1xRTT для SUU	CMW-B220A	1202.7800.02
Сигнальный модуль CDMA2000 [®] 1xEV-DO для SUU	CMW-B230A	1202.7600.02
*Опции CMW-B230A и CMWB270A в одном приборе CMW290 требуют одного дополнительного SUU (CMW-B200A)		
Опции синхронизации и калибровки устройств		
Модуль интерфейса шины IEEE (с одиночным разъёмом)	CMW-B612A	1202.5608.02
Генератор сигналов произвольной формы (ARB-генератор)	CMW-B110A	1202.5508.02
Программные опции выбираются в зависимости от тестируемого устройства и технологии	CMW-KWx CMW-KVx	
Программные опции		
Тестирование Bluetooth [®] в режимах: установление соединения, базовый сигналинг	CMW-KS600	1208.1004.02
Тестирование Bluetooth [®] в режимах: BR/EDR, тестовый режим, базовый сигналинг	CMW-KS610	1207.7650.02
Тестирование Bluetooth [®] в режимах: LE, тестовый режим с прямым подключением по USB, базовый сигналинг	CMW-KS611	1207.8805.02
Библиотека сигналов №1 для ARB-генератора	CMW-KV110	1207.3403.02
Библиотека сигналов №2 для ARB-генератора	CMW-KV112	1207.4251.02
Библиотека сигналов №3 для ARB-генератора	CMW-KV113	1207.4300.02

Наименование	Тип устройства	Код заказа
Библиотека сигналов №4 для ARB-генератора	CMW-KV114	1207.4351.02
Библиотека сигналов №5 для ARB-генератора	CMW-KV115	1207.4400.02
Библиотека сигналов №6 для ARB-генератора	CMW-KV116	1207.4451.02
Библиотека сигналов №7 для ARB-генератора	CMW-KV117	1208.6141.02
Библиотека сигналов №8 для ARB-генератора	CMW-KV118	1208.6164.02
Библиотека сигналов №9 для ARB-генератора	CMW-KV119	1208.6187.02
Воспроизведение файлов WinIQSIM2 сигналов AWGN в ARB-генераторе	CMW-KW010	1204.9000.02
Воспроизведение WinIQSIM2-сигналов GSM R6 EDGE в ARB-генераторе	CMW-KW200	1203.0951.02
Воспроизведение WinIQSIM2-сигналов GSM R7 EDGEvo в ARB-генераторе	CMW-KW201	1204.8456.02
Воспроизведение WinIQSIM2-сигналов WCDMA R99 в ARB-генераторе	CMW-KW400	1203.1006.02
Воспроизведение WinIQSIM2-сигналов WCDMA R5 HSDPA в ARB-генераторе	CMW-KW401	1203.1058.02
Воспроизведение WinIQSIM2-сигналов WCDMA R6 HSUPA в ARB-генераторе	CMW-KW402	1203.1106.02
Воспроизведение WinIQSIM2-сигналов WCDMA HSPA+ в ARB-генераторе	CMW-KW403	1203.9059.02
Воспроизведение WinIQSIM2-сигналов LTE FDD/TDD R8 в ARB-генераторе	CMW-KW500	1203.5553.02
Воспроизведение WinIQSIM2-сигналов Bluetooth [®] BD/EDR/LE в ARB-генераторе	CMW-KW610	1203.6408.02
Воспроизведение WinIQSIM2-сигналов GPS в ARB-генераторе	CMW-KW620	1203.6008.02
Воспроизведение WinIQSIM2-сигналов GLONASS в ARB-генераторе	CMW-KW621	1207.8305.02
Воспроизведение WinIQSIM2-сигналов Galileo в ARB-генераторе	CMW-KW622	1207.8357.02
Воспроизведение WinIQSIM2-сигналов Compass/Beidou в ARB-генераторе	CMW-KW623	1208.8280.02
Воспроизведение WinIQSIM2-сигналов DVB в ARB-генераторе	CMW-KW630	1203.6050.02
Воспроизведение WinIQSIM2-сигналов WLAN IEEE 802.11 a/b/g/n/j/p в ARB-генераторе	CMW-KW650	1203.1258.02
Воспроизведение WinIQSIM2-сигналов WLAN IEEE 802.11 ac в ARB-генераторе	CMW-KW656	1207.9001.02
Воспроизведение WinIQSIM2-сигналов WiMax [™] IEEE 802.16e в ARB-генераторе	CMW-KW700	1203.1358.02
Воспроизведение WinIQSIM2-сигналов TD-SCDMA в ARB-генераторе	CMW-KW750	1203.1406.02
Воспроизведение WinIQSIM2-сигналов TD-SCDMA enhancement в ARB-генераторе	CMW-KW751	1203.1458.02
Воспроизведение WinIQSIM2-сигналов CDMA2000 [®] 1xRTT в ARB-генераторе	CMW-KW800	1203.1506.02
Воспроизведение WinIQSIM2-сигналов CDMA2000 [®] 1xEV-DO в ARB-генераторе	CMW-KW880	1203.1558.02
Программная опция: Тестирование Bluetooth [®] в режимах: BR/EDR/TX	CMW-KM610	1203.6350.02
Программная опция: Тестирование Bluetooth [®] в режимах: LE/TX	CMW-KM611	1203.9307.02

Широкополосный радиокommunikационный тестер R&S®CMW500

Производственные испытания беспроводных устройств



Утвержденный тип средств измерений
Регистрационный номер в Госреестре 61050-15

Краткое описание

Радиокommunikационный тестер R&S®CMW500 является представителем нового поколения контрольно-измерительного оборудования компании Rohde&Schwarz, предназначенного для быстрого и точного производства уже существующих и еще только разрабатываемых беспроводных устройств: от простых мобильных телефонов до новейших коммуникаторов. Концепция скоростных испытаний R&S®Smart Alignment и архитектура типа «все в одном приборе» (встроенный векторный анализатор и генератор сигналов) обеспечивают все условия для современного подхода к регулировке без передачи сигнальной информации. Исключительная масштабируемость, скорость тестирования и точность измерений R&S®CMW500 являются гарантией минимальных затрат на проведение испытаний.

Основные свойства

- Базовая модель: универсальный ВЧ-измеритель мощности и генератор непрерывных колебаний с режимом работы по спискам для проведения быстрой калибровки беспроводных устройств;
- Функции векторного анализатора сигналов (VSA) для проверки передатчиков;
- Функции векторного генератора сигналов (VSG) для расширенного тестирования приемников: режим ARB для сокращения времени настройки или режим реального времени для сложных сигналов с большим объемом данных;
- Эталонные измерения мощности радиосигнала за счет возможности прямого подключения датчиков мощности R&S®NRP;
- Простое подключение к беспроводным устройствам со сложной ВЧ-архитектурой с помощью встроенного радиоинтерфейса;
- Современный графический интерфейс пользователя (GUI);
- Дистанционное управление по стандарту SCPI через интерфейс LAN/GPIB;
- Готовность работы со стандартом LXI Class C;
- Контроллер технологического процесса с операционной системой Windows® XP для процедур тестирования и дистанционным управлением посредством программы Windows® Remote Desktop.

Решение для множества технологий

GSM/GPRS/EDGE EVO/WCDMA/HSPA+/LTE/Mobile WiMAX™/CDMA2000®/1xEV-DO/TD-SCDMA/GPS/DVB-T/Bluetooth®.



ВЧ-параметры, учитывающие требования будущего Диапазон частот до 3,3 или 6 ГГц с полосой ПЧ 40/80 МГц анализатора/генератора.

Функция анализа спектра

Опция CMW-KM010 обеспечивает анализ спектра сигнала как в свипирующем режиме, так и в режиме нулевой развертки. Анализ спектра возможен в диапазоне частот от 70 МГц до 6 ГГц, с полосами ПЧ от 100 ГГц до 40 МГц. Доступны стандартные детекторы, выбор внутренней или внешней синхронизации и работа с маркерами. Опция может применяться при поиске паразитных излучений мобильных устройств или их модулей или анализе поведения устройства при работе в сетях разных стандартов. БФП анализ спектра доступен в стандартной комплектации тестера CMW500.

Функция имитатора замираний

Аппаратная опция CMW-B510F и программные опции KExxx обеспечивают функционал имитатора замираний, который позволяет непосредственно внутри CMW-500 применять профили замираний сигнала, определяемые в 3GPP спецификациях для технологий 2G, 3G и LTE.

Радикальное снижение стоимости тестирования: регулировка до 10 раз быстрее

Концепции испытаний компании Rohde&Schwarz, задающие направление развития: R&S®Smart Alignment и R&S®Multi Evaluation.

Расчет на высокую продуктивность уже после первых испытаний

Высочайшая точность плюс воспроизводимость и линейность измерений.

Оптимизированная обработка для систем производственных испытаний

Архитектура «все в одном приборе» с полностью автоматизированной коррекцией хода испытаний и приложениями типа «нажми и работай».

Минимальная площадь под размещение оборудования

Конфигурация с функцией двойного тестирования обеспечивает проведение одновременного тестирования двух идентичных беспроводных устройств.

CMWCards: программный интерфейс для создания сценариев тестов

Программа предоставляет пользователю большую свободу в формировании тестов для мобильных устройств, в то же

время не требуя от пользователя навыков программирования. Интерфейс основан на управлении картами действий, например: активация соты, регистрация мобильного устройства, начало разговора, осуществление хэндовера и т. д. Возможно расположить их в произвольной последовательности и произвести детальные настройки каждой из них, например: мощность соты, ее частоту и т. д. CMWCards позволяет конфигурировать несколько сот, в том числе разных стандартов (LTE/WCDMA/GSM/CDMA2000), и управлять несколькими приборами CMW500.

Несколько вспомогательных окон облегчат конфигурирование. Окно параметров дает возможность настройки операций, конфигурация радиосети отображается в другом окне, окно CMW500 отображает подключение тестируемого устройства к прибору, а окно сообщений отображает сигнальную последовательность третьего уровня для каждой процедуры. Сценарии могут создаваться как на самом приборе, так и на отдельном компьютере в автономном режиме, и будут доступны как для протокольного тестера, так и в режиме CallBox.



Рис. Внешний вид графического интерфейса CMWCard: 1 – окно доступных действий; 2 – формируемый сценарий; 3 – окно детальной настройки

Тестирование протоколов IP с функцией статистического анализа для подробной оценки передачи данных смартфонами

Опция R&S CMW-KM051 обеспечивает комплексный анализ приложений на основе IP и проверку их с помощью эффективного средства углубленной проверки пакетов (DPI). Такое уникальное сочетание тестирования параметров ВЧ и приложений в одном приборе позволяет сетевым операторам и изготовителям смартфонов проверять влияние новых приложений для мобильных устройств на эффективность сетей беспроводной связи и мобильной телефонии.

Анализ IP включает в себя регистрацию каждого IP-пакета данных, передаваемого или получаемого на уровне протокола IP. Для более точного анализа имеются следующие функции: список активных IP-соединений, анализ TCP, перечень используемых протоколов, статистика объемов данных, определение имени протокола и включение по событиям IP. Интеллектуальный и надежный анализ IP включает в себя запись IP-трафика приложений, даже когда они работают в фоновом режиме, что позволяет выявлять источники ошибок.

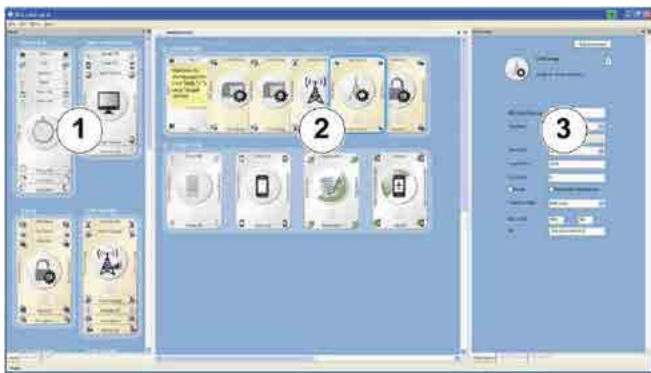
Решение по тестированию eCall и ЭРА-ГЛОНАСС

Решение по функциональному тестированию in-band модемов экстренного реагирования при авариях состоит из радиокommunikационного тестера CMW500, внешнего программного обеспечения CMW-KA094 для имитации работы PSAP-сервера и внешней звуковой карты CMW-Z94 для имитации звукового канала. Для имитации сигналов систем позиционирования GPS/ГЛОНАСС дополнительно может использоваться генератор SMBV100A.

На данный момент обеспечивается тестирование для сети 2G (планируется 3G), автоматическое тестирование, соответствие требованиям ЭРА-ГЛОНАСС.

Краткие технические характеристики

ВЧ-генератор			
Диапазон частот	базовая модель	от 70 до 3300 МГц	
	с опцией R&S [®] CMW-KB036	от 70 до 6000 МГц	
Диапазон выходных уровней			
RF1 COM, RF2 COM	от 100 до 3300 МГц		
	непрерывное колебание (CW)	от -130 до -5 дБмВт	
	пиковая мощность огибающей (PEP)	до -5 дБмВт	
RF1 OUT	выход за пределы диапазона (PEP)	до 0 дБмВт	
	от 100 до 3300 МГц		
	непрерывное колебание (CW)	от -120 до +8 дБмВт	
Погрешность уровня на выходе	пиковая мощность огибающей (PEP)	до +8 дБмВт	
	выход за пределы диапазона (PEP)	до +13 дБмВт	
	в диапазоне температур от +20 до +35 °С, в пределах диапазона выходных уровней		
RF1 COM, RF2 COM	выходной уровень более -120 дБмВт		
	от 100 до 3300 МГц	<0,6 дБ	
	RF1 OUT	выходной уровень более -110 дБмВт	
Источники сигналов модуляции: генератор сигналов произвольной формы (ARB-генератор) (опция R&S [®] CMW-B110A)	от 100 до 3300 МГц	<0,8 дБ	
	Объем памяти	1024 Мбайт	
	Длина слова	I	16 бит
Длина выборки	Q	16 бит	
	маркер	от 4 до 16 бит	
	с 4-битным маркером	До 227,55 млн отсчетов	
Частота дискретизации	минимальная	400 Гц	
	максимальная	100 МГц	
ВЧ-измеритель мощности			
Диапазон частот	базовая модель	от 70 до 3300 МГц	
	с опцией R&S [®] CMW-KB036	от 70 до 6000 МГц	
Ожидаемый номинальный диапазон мощностей			
RF1 COM, RF2 COM	от 100 до 3300 МГц	от -47 до +34 дБмВт	
Погрешность уровня			
RF1 COM, RF2 COM	от 100 до 3300 МГц	от +20 до +35 °С	
Общие характеристики	Габариты	Ш × В × Г	465,1 мм × 197,3 мм × 517,0 мм (19" 1/1, 4 NU, 450)
	Масса	с типичными опциями (одиночный тестер)	приблиз. 18 кг
	Межкалибровочный интервал	12 месяцев	рекомендуется для обеспечения высочайшей точности (см. погрешности генератора и анализатора)
	24 месяца	к указанной погрешности генератора и анализатора добавляется 0,2 дБ	

Информация для заказа

Наименование	Тип устройства	Код заказа
Аппаратное обеспечение		
Базовый блок CMW500, диапазон частот от 70 МГц до 3.3 ГГц	CMW-PS502	1202.5408.04
Плата коммутации, фиксированные соединения	CMW-S550A	1202.4801.02
Плата коммутации, конфигурируемые соединения	CMW-S550B	1202.4801.03
Блок СВЧ, базовая функциональность	CMW-S590A	1202.5108.02
Блок СВЧ, расширенная функциональность	CMW-S590D	1202.5108.03
Дополнительный измерительный модуль	CMW-B100A	1202.8607.02
Генератор произвольных сигналов	CMW-B110A	1202.5508.02
Модуль сигнализации для стандартов GSM / CDMA2000® 1xRTT / CDMA2000® 1xEV-DO или WiMAXTM (необходимы соответствующие дополнительные сигнальные модули)	CMW-B200A	1202.6104.02
Сигнальный модуль GSM для CMW-B200A	CMW-B210A	1202.6204.02
Сигнальный модуль CDMA2000® 1xRTT для CMW-B200A	CMW-B220A	1202.7800.02
Сигнальный модуль CDMA2000® 1xRTT CDMA2000® 1xEV-DO для CMW-B200A	CMW-B230A	1202.7600.02
Сигнальный модуль WiMAXTM для CMW-B200A	CMW-B270A	1202.6504.02
Широкополосный сигнальный модуль для LTE/WCDMA	CMW-B300A	1202.6304.02
Модуль для работы с передачей данных	CMW-B450A	1202.8759.02
Дополнительный модуль СВЧ	CMW-B590A	1202.8707.02
Расширение частотного диапазона до 6 ГГц	CMW-KB036	1203.0851.02
Цифровой I/Q-модуль	CMW-B510F	1202.8007.07
Полный список аппаратных опций смотри в техническом описании		
Наборы программных опций, включающие возможности эмуляции сот и измерения параметров сигналов пользовательских устройств соответствующих технологий (списки включенных опций см. в техническом описании)		
Эмуляция соты GSM	R&S®CMW-PK20	1207.6254.02
Эмуляция соты WCDMA	R&S®CMW-PK40	1207.6302.02
Тестирование приложений и эмуляция IMS	R&S®CMW-PK45	1207.6354.02
Эмуляция соты LTE	R&S®CMW-PK50	1207.6402.02
Измерение WLAN IEEE 802.11a/b/g/n SISO, Bluetooth® BR ED, GPS, радио FM Stereo	R&S®CMW-PK60	1207.6502.02
Эмуляция соты WLAN	R&S®CMW-PK65	1208.4755.02
Эмуляция соты WiMAXTM	R&S®CMW-PK70	1207.6654.02
Эмуляция соты CDMA2000® 1xRTT	R&S®CMW-PK80	1207.6602.02
Эмуляция соты CDMA2000® 1xEV-DO	R&S®CMW-PK88	1207.6654.02
Программные опции для внутренней имитации замирания		
замирания и генератор аддитивного белого гауссовского шума (AWGN)	R&S®CMW-KE100	1207.5506.02
2G-профили замирания	R&S®CMW-KE200	1207.5558.02
3G-профили замирания	R&S®CMW-KE400	1207.5606.02
LTE-профили замирания	R&S®CMW-KE500	1207.5658.02
ПО для тестирования протоколов		
Функциональность тестирования протоколов	CMW-KP080	1203.2254.02
Базовая функциональность тестирования MLAPI GSM	CMW-KP200	1203.3350.02
Расширение стека протоколов GSM/GPRS/EDGE	CMW-KP220	1207.2307.02
Расширение стека протоколов GSM: VAMOS	CMW-KP280	1207.2559.02
Базовая функциональность тестирования MLAPI WCDMA	CMW-KP400	1203.2502.02
Расширение стека протоколов WCDMA: Release 8	CMW-KP409	1207.4951.02
Расширение стека протоколов: хэндовер GSM/WCDMA	CMW-KP420	1204.9852.02
Базовая функциональность тестирования MLAPI LTE	CMW-KP500	1203.2654.02
Базовая функциональность тестирования LLAPI LTE	CMW-KP501	1203.2702.02
Базовый стек протоколов LTE FDD	CMW-KP505	1207.2459.02
Расширение стека протоколов: MIMO 2x2	CMW-KP510	1203.5853.02
Базовый стек протоколов LTE TDD	CMW-KP550	1204.8756.02
Базовый стек протоколов CDMA2000 1xEV-DO	CMW-KP880	1204.8604.02
Полную функциональность этих и других опций CMW-KPxxx, CMW-KCxxx, CMW-KFxxx смотри в техническом описании		
Программные инструменты		
Тестирование протоколов: менеджер проектов	CMW-KT010	1203.2302.02
Тестирование протоколов: анализатор сообщений	CMW-KT011	1203.2354.02
Тестирование протоколов: редактор сообщений	CMW-KT012	1203.2402.02
Тестирование протоколов: автоматизация тестов	CMW-KT014	1203.3250.02
CMWcards: графический интерфейс для создания сценариев тестов	CMW-KT022	1207.9301.02
Измерение и анализ пропускной способности в WCDMA	CMW-KT400	1513.6855.02
Анализ качества звонков в WCDMA	CMW-KT405	1513.6984.02
Измерение и анализ пропускной способности в LTE	CMW-KT500	1513.6926.02
Среда разработки сценариев тестирования протоколов	CMW-XT015	1203.3309.03

Наименование	Тип устройства	Код заказа
Полный список программных инструментов смотри в техническом описании		
ПО для тестирования радиочасти: генератор		
Генератор реального времени GSM GPRS EDGE Release 6	CMW-KG200	1203.0500.02
Генератор реального времени WCDMA Release 99	CMW-KG400	1203.0651.02
Генератор реального времени WCDMA Release 5/6 HSPA	CMW-KG401	1203.2902.02
Генератор реального времени CDMA2000® 1xRTT	CMW-KG800	1203.3050.02
Воспроизведение файлов эмуляции Bluetooth® Basic Rate / Enhanced Data Rate / Low Energy (необходима CMW-B110A)	CMW-KW610	1203.6408.02
Воспроизведение файлов эмуляции GPS (необходима CMW-B110A)	CMW-KW620	1203.6008.02
Воспроизведение файлов эмуляции GLONASS (необходима CMW-B110A)	CMW-KW621	1207.8305.02
Воспроизведение файлов эмуляции DVB (необходима CMW-B110A)	CMW-KW630	1203.6050.02
Воспроизведение файлов эмуляции WLAN IEEE 802.11a/b/g (необходима CMW-B110A)	CMW-KW650	1203.1258.02
Полный список опций генератора произвольных сигналов смотри в техническом описании		
ПО для измерения параметров принимаемых ВЧ-сигналов		
Анализ спектра	CMW-KM010	1203.5953.02
Параметры сигнала uplink GSM GPRS EDGE Release 6	CMW-KM200	1203.0551.02
Параметры сигнала uplink GSM Release 7 EGPRS2-A	CMW-KM201	1204.8404.02
Параметры сигнала uplink WCDMA Release 99	CMW-KM400	1203.0700.02
Параметры сигнала uplink WCDMA Release 5/6 HSPA	CMW-KM401	1203.2954.02
Параметры сигнала uplink LTE FDD Release 8	CMW-KM500	1203.5501.02
Параметры сигнала uplink LTE TDD (TD-LTE) Release 8	CMW-KM550	1203.8952.02
Полный список опций анализа принимаемых сигналов смотри в техническом описании		
Сигнальные опции для эмуляции сот		
Эмуляция сети и сигнализации GSM GPRS EDGE Release 6, базовая функциональность	CMW-KS200	1203.0600.02
Эмуляция сети и сигнализации GSM Release 7 EDGE Evolution, базовая функциональность	CMW-KS201	1204.8504.02
Эмуляция сети и сигнализации GSM Release 9 VAMOS, базовая функциональность	CMW-KS203	1207.2759.02
Эмуляция сети и сигнализации GSM GPRS EDGE Release 6, расширенная функциональность	CMW-KS210	1203.9759.02
Эмуляция сети и сигнализации WCDMA Release 99, базовая функциональность	CMW-KS400	1203.0751.02
Эмуляция сети и сигнализации WCDMA Release 99, расширенная функциональность	CMW-KS410	1203.9807.02
Эмуляция сети и сигнализации LTE FDD Release 8, SISO, базовая функциональность	CMW-KS500	1203.6108.02
Эмуляция сети и сигнализации LTE MIMO 2x2	CMW-KS520	1207.3555.02
Полный список опций эмуляции сети смотри в техническом описании		
Программные инструменты для тестирования приложений		
Поддержка IPv4	CMW-KA100	1207.2607.02
Поддержка IPv6	CMW-KA150	1207.2659.02
Измерения на уровне протокола IP	CMW-KM050	1203.9359.02
Сервис SMS через IMS	CMW-KAA20	1207.8657.02
IPv4 для WiMAX IEEE 802.16e	CMW-KA700	1202.6904.02
Аутентификация в WiMAX IEEE 802.16e	CMW-ZK701	1207.6702.02
Активация ПО для тестирования eCall	CMW-KA094	1208.4703.02
Аксессуары		
Дополнительная матрица коммутации для CMW	CMWS	1208.2000K80
Возможности конфигурации смотри в техническом описании	CMWS	1208.2000K80
Контроллер для управления несколькими тестерами протоколов CMW500	CMW-CU	1161.5000.50
Тестовая карта Mini-UICC, поддерживает приложения SIM / USIM / ISIM / CSIM	CMW-Z04	1207.9901.02
Экранированная камера для тестирования устройств	CMW-Z10	1204.7008.02
Внутренняя антенна для CMW-Z10, частотный диапазон до 6ГГц	CMW-Z11	1204.7108.02
Соединитель SUB-D для CMW-Z10	CMW-Z12	1204.7208.02
Соединитель USB2.0 для CMW-Z10	CMW-Z13	1204.7308.04
Два соединителя N-типа для CMW-Z10	CMW-Z14	1204.7408.02
Набор для контроля звуковых сигналов с CMW-Z10	CMW-Z15	1204.7508.02
Звуковая карта для тестирования eCall	CMW-Z94	1208.6906.02

Диагностическая безэховая РЧ-камера R&S®DST200

Испытания беспроводных устройств

Краткое описание

Применение современных технологий, позволяет уместить в новых устройствах связи большее количество элементов в минимально возможном пространстве. К сожалению, близкое расположение некоторых элементов приводит к возникновению помех, что, в свою очередь, может привести к сбоям или прерыванию связи. Компактная и простая в эксплуатации диагностическая безэховая РЧ-камера R&S®DST200 позволяет проводить тестирование на ранних этапах разработки для оптимизации конструкции и снижения интерференции. Благодаря небольшим размерам (770 x 760 x 695 мм) она легко разместится на столе любой научно-исследовательской лаборатории. Камера обеспечивает выполнение требований для испытаний на излучение на этапах НИОКР, проверки качества, производства и обслуживания.



13

Основные свойства

- ! Высокая эффективность экранирования > 110 дБ;
- ! Широкий диапазон частот до 18 ГГц охватывает все важные стандарты беспроводной связи;
- ! Высокая повторяемость измерений благодаря превосходной равномерности распределения поля в месте расположения испытуемого устройства;
- ! Уникальная механическая конструкция обеспечивает долгосрочную стабильность эффективности экранирования;
- ! Блокирующий механизм передней дверцы позволяет обойтись без применения пневматики;
- ! Возможность работы как с ручными, так и с автоматизированными 3D-позиционерами.

Характерные особенности

Применение высококачественных материалов, наличие переходных панелей для ВЧ сигналов, USB, оптических кабелей, наличие фильтров для USB и D-SUB9 соединений, отделения



для размещения дополнительного оборудования (например, усилителей), и возможность комплектования 3D позиционером позволяют по праву считать R&S®DST200 одним из лучших решений на рынке.



Информация для заказа

Описание	Наименование	Код заказа
Диагностическая безэховая РЧ-камера	R&S®DST200	1510.9047.02
Опции, обязательные для заказа		
Вариант камеры с левосторонней/правосторонней дверью	R&S®DST200-S100A/B	1515.1396.02/03
Кросс-поляризованная тестовая антенна Вивальди:	R&S®DST-B215	1527.3576.02
Диапазон частот от 400 МГц до 18 ГГц		
Тестовая антенна с круговой поляризацией:	R&S®DST-B220	1518.4509.02
Диапазон частот от 700 МГц до 6 ГГц		
Комплект для подключения тестовой антенны: разъем N(f)	R&S®DST-B231	1518.5328.02
Дополнительные аппаратные опции		
Интерфейсная панель с разъемами 9-пин D-Sub и волоконно-оптическим	R&S®DST-B101	1514.7778.02
Интерфейсная панель с двумя коннекторами N тип. и двумя подводящими ВЧ-кабелями	R&S®DST-B102	1514.7784.02
Интерфейсная панель с разъемом USB 2.0 с фильтром	R&S®DST-B103	1514.7790.02
Панель для подачи питания, 100 В - 240 В, АС, с фильтром	R&S®DST-B104	1516.8407.02
Набор позиционеров и адаптеров для калибровочных антенн	R&S®DST-B120	1516.8659.02
Стол для верхнего позиционирования ИУ	R&S®DST-B130	1515.1467.02
Ручной 3D позиционер	R&S®DST-B150	1515.1480.02
Малый автоматизированный 3D позиционер	R&S®DST-B160	1516.8007.02
Большой автоматизированный 3D позиционер	R&S®DST-B165	1519.3506.02
Комплект для модернизации DST-B160	R&S®DST-U165	1519.3935.02
Линейно-поляризованная коммуникационная антенна	R&S®DST-B270	1518.4515.02
2 линейно-поляризованные антенны и делитель мощности	R&S®DST-B272	1518.4609.02
Программные опции		
ПО для измерений в свободном пространстве (ОТА)	R&S®AMS32	1508.6650.02
Базовый пакет ПО для измерений в свободном пространстве	R&S®AMS32-DST	1518.5270.02
Набор лицензионных ключей для различных стандартов	R&S®AMS32-PK20/25	1518.5286.xx
Измерительное ПО для базовых испытаний на помехо-эмиссию (EMI)	R&S®EMC32-EB	1300.7010.02
Дополнительные принадлежности		
Транспортировочный контейнер	R&S®DST-Z5	1518.9530.02
Высокоэкранированный ВЧ кабель, 18 ГГц, 1.5 м, N тип	R&S®DST-Z18	1515.1473.02
Держатель ИУ для DST-B160	R&S®DST-Z160	1518.5205.02
Держатель ИУ для DST-B165	R&S®DST-Z165	1519.3941.02
Калибровочная линейно-поляризованная антенна, от 400 МГц до 3 ГГц	R&S®TS-RANT3	1516.4224.02
Калибровочные данные для TS-RANT3	R&S®TS-RANT3C	1516.4224.05
Калибровочная линейно-поляризованная антенна, от 3 ГГц до 18 ГГц	R&S®TS-RANT18	1516.4218.02
Калибровочные данные для TS-RANT18	R&S®TS-RANT18C	1516.4218.05

Экранированные испытательные ВЧ-камеры R&S®TS712x

Испытания для автоматических производственных линий

Краткое описание

Испытательные ВЧ-камеры серии R&S®TS712x были разработаны для автоматических производственных линий, чтобы соответствовать их требованиям по надежности, длительному сроку службы, и автоматическому открыванию / закрыванию дверей. Благодаря высокой эффективности экранирования в широком диапазоне частот, испытательные ВЧ-камеры проводят проверки модулей и устройств с радиоинтерфейсом в соответствии с широким спектром стандартов, таких как: ISM, GSM / CDMA2000® / WCDMA, WLAN, Bluetooth®, Zigbee, WiMAX™.



Основные свойства

- ▮ Ручной или автоматический вариант исполнения;
- ▮ Широкий диапазон частот вплоть до 14 ГГц;
- ▮ Высокая эффективность экранирования до 75 дБ (тип.);
- ▮ Низкое отражение за счет использования поглощающего материала;
- ▮ Различные варианты внутренних антенн;
- ▮ Возможность установки поднимаемой крышки для подключения дополнительного испытательного оборудования;
- ▮ Прочная конструкция обеспечивает долгий срок службы.

Характерные особенности

Базовые модели отличаются главным образом по ширине. Они имеют одинаковую конструкцию, обеспечивая одинаковую функциональность испытаний.

- ▮ Модели с ручным управлением с индексом “М” (с ручкой на дверце) подходят для применения в обслуживании, контроле качества и при разработке.
- ▮ Автоматические испытательные камеры (с индексом “А”) в основном используются на производстве;



- ▮ Сменная соединительная плата (Connector plate) на задней панели камеры – позволяет добавлять специфические разъемы, например проходной USB фильтр, без модификации самой испытательной камеры.
- ▮ Ряд опций, таких как: внутренние антенны, поглотитель (абсорбер), поднимаемая крышка – значительно упрощают конфигурирование испытательной камеры.



Краткие технические характеристики

	R&S®TS7121	R&S®TS7123
Эффективность экранирования	>75 дБ (тип)	>60 дБ (тип)
Диапазон рабочих температур	от +10°C до +40°C	
Габаритные размеры (Ш-В-Г), мм		
Наружные размеры (дверца закрыта)		
Автоматическая версия	155-305-428	330-347-428
Ручная версия	155-305-498	330-347-498
Внутренние размеры (с поглотителем)	87-130-354	250-170-345
Макс. размеры ИУ (с поглотителем)	80-130-193	245-165-228
Вес (с поглотителем, без антенны)	25 кг	35 кг
Вес в упаковке	32 кг	45 кг
Поглощающий материал (абсорбер)		
Толщина	26 мм	29 мм
Обратные потери	до 1 ГГц <2 дБ; 1-2 ГГц 10-20 дБ; выше 2 ГГц >20 дБ	

Информация для заказа

Описание	Наименование	Код заказа
Узкая автоматическая экранированная камера (без поглотителя)	R&S®TS7121A	1152.5700.02
Узкая ручная экранированная камера (без поглотителя)	R&S®TS7121M	1152.5800.02
Широкая автоматическая экранированная камера (без поглотителя)	R&S®TS7123A	1152.5600.02
Широкая ручная экранированная камера (без поглотителя)	R&S®TS7123M	1152.5400.02
Дополнительные опции и принадлежности		
Широкополосный внутренняя антенна для TS7123, 300МГц-6 ГГц (требуется поглотитель)	R&S®TS-F23+WA	1506.9200.02
GSM, CDMA2000®, WCDMA- + Bluetooth® внутренняя антенна для TS7121 (с поглотителем)	R&S®TS-F21AGB	1506.9000.02
GSM, CDMA2000®, WCDMA- внутренняя антенна для TS7123 (с поглотителем)	R&S®TS-F23A-G	1506.9017.02
GSM, CDMA2000®, WCDMA- внутренняя антенна для TS7121/23 (требуется поглотитель)	R&S®TS-F2x-G	1506.9017.04
Bluetooth® внутренняя антенна для TS7121/23 с крошечным (требуется поглотитель)	R&S®TS-F2x-B2	1506.9046.02
ISM широкополосный внутренняя антенна для TS7121/23: 315 МГц, 434 МГц, 850 bis 950 МГц (требуется поглотитель)	R&S®TS-F2x-I4	1506.9030.02
Комплект поглотителя для TS7121	R&S®TS-F21ABS	1506.9100.02
Комплект поглотителя для TS7123	R&S®TS-F23ABS	1506.9117.02
Поднимаемая крышка для TS7121	R&S®TS-F21EC1	1506.9052.02
Поднимаемая крышка для TS7123	R&S®TS-F23EC1	1506.9069.02
Комплект поглотителя для TS-F21EC1	R&S®TS-F21AB1	1506.9130.02
Комплект поглотителя для TS-F23EC1	R&S®TS-F23AB1	1506.9146.02
USB 2.0 проходной фильтр с заменяемым разъемом для TS7121	R&S®TS-F21FU2	1506.9181.02
USB 2.0 проходной фильтр с заменяемым разъемом для TS7123	R&S®TS-F23FU2	1506.9198.02

Экранированная РЧ-камера R&S®CMW-Z10

Испытания для автоматических
производственных линий

Краткое описание

Современные мобильные устройства, как правило, не имеют разъемов для внешней антенны. Поэтому, подключение к радиокommunikационному тестеру должно осуществляться по воздуху. Связь между тестируемым устройством и испытательным оборудованием должна быть надежной, а потери на трассе сведены к минимуму. В свою очередь, помехи от внешних источников радиосигналов, должны быть предотвращены, насколько это возможно. Экранированная РЧ-камера R&S®CMW-Z10 с внутренней антенной R&S®CMW-Z11 полностью соответствуют указанным требованиям и, и будут прекрасным решением при тестировании беспроводных устройств.

Основные свойства

- ! Частотный диапазон до 6 ГГц;
- ! Высокая эффективность экранирования >80 дБ;
- ! Широкополосная внутренняя спиральная антенна для разнообразных приложений;
- ! Вариант исполнения с внутренними или внешними пневматическими пружинами;
- ! Эргономичный запирающий механизм.



Краткие технические характеристики

Экранированная РЧ-камера R&S®CMW-Z10		
Эффективность экранирования		
С опциями CMW-Z11, -Z12, -Z14	до 4 ГГц	>80 дБ
	от 4 до 6 ГГц	>60 дБ
С опцией CMW-Z14	до 4 ГГц	>60 дБ
	от 4 до 6 ГГц	>55 дБ
Габаритные размеры (Ш-В-Г), мм		
Внешние размеры		321-268-528
Внутренние размеры		239-157-371
Вес	9 кг	
Внутренняя антенна R&S®CMW-Z11		
Макс. допустимая мощность	от ИУ	+37 дБм
	от R&S®CMW	+33 дБм
Поляризация	Круговая	
Тип разъема	N female	

Информация для заказа

Описание	Наименование	Код заказа
Экранированная РЧ-камера (с внутренними пневматическими пружинами)	R&S®CMW-Z10	1204.7008.02
Экранированная РЧ-камера (с внешними пневматическими пружинами)	R&S®CMW-Z10	1204.7008.04
Внутренняя антенна: до 6 ГГц (обязательна для заказа)	R&S®CMW-Z11	1204.7108.02
Дополнительные опции и принадлежности		
Разъем D-Sub	R&S®CMW-Z12	1204.7208.02
Разъемы USB 2.0	R&S®CMW-Z13	1204.7308.04
РЧ-разъемы: N(female)	R&S®CMW-Z14	1204.7408.02
Аудиоизмерения	R&S®CMW-Z15	1204.7508.02
Второй антенный элемент для разнесенных/ММО измерений (требуется CMW-Z14)	R&S®CMW-Z16	1204.7808.02
Комплект штрих-кодов для видеоанализа (требуется CMW-Z12 для источника питания, CMW-Z13 рекомендуется для ИУ, управляемых по интерфейсу USB; требуется ПО R&S®CMWrun опция CMW-КТ104 плюс дополнительное сигнальное расширение для контроля и оценки качества видео на основе штрих-кодов)	R&S®CMW-Z17	1204.7850.02
РЧ-кабель: до 6 ГГц, N-тип	R&S®CMW-Z110	1204.7608.02
Дополнительная вращающаяся ручка	R&S®CMW-Z120	1204.7708.02
Комплект поставки		
R&S®CMW-Z10: камера, РЧ-кабель 1 м N-тип для часто до 3 ГГц		
R&S®CMW-Z11: антенна, кронштейн и стабилизирующий элемент с распорками для надежной повторяемости позиционирования ИУ		
R&S®CMW-Z15: микрофон, динамик, внутренний и внешний аудио кабели		
R&S®CMW-Z17: высокоскоростной сканер штрих-кодов, источник питания, USB-разъемы и шнуры питания от опции R&S®CMW-Z12 и набор аксессуаров для горизонтального и вертикального позиционирования.		

Обзор радиочастотных сканеров компании Rohde&Schwarz



	R&S®TSMU-x	R&S®TSMU	R&S®TSMQ	R&S®TSMW	Обзор радиочастотных сканеров компании Rohde & Schwarz
Диапазон частот	от 80 МГц до 3 ГГц от 80 МГц до 6 ГГц (R&S®TSMU-CW)	от 80 МГц до 3 ГГц	от 80 МГц до 3 ГГц	от 30 МГц до 6 ГГц	
Стандарт	GSM, WCDMA, CDMA2000®, EV-DO, CW, спектр	GSM, WCDMA, CDMA2000® EV-DO, CW, спектр	GSM, WCDMA, CDMA2000® EV-DO, CW, спектр	WiMAX™, интерфейс цифровых данных I/Q	
Возможности	В комплект поставки входит только один стандарт	Можно установить все стандарты одновременно; в каждый момент времени можно измерять только один стандарт	Все стандарты можно установить и измерять одновременно (кроме CW)	Все стандарты можно установить и измерять одновременно	

Описание

В сетях мобильной радиосвязи нужно иметь точную информацию о качестве приема в любом месте и в любое время. Радиочастотный сканер R&S®TSMU от Rohde&Schwarz представляет собой небольшой прибор, обладающий замечательными характеристиками независимо от того, с каким стандартом связи он работает. Он удовлетворяет требованиям сетевых операторов, органов надзора, железнодорожных компаний и поставщиков инфраструктуры. Измеряемые данные регистрируются и обрабатываются программным обеспечением R&S®ROMES от компании Rohde&Schwarz.

Зачем нужен радиочастотный сканер?

- ▮ Скорость и точность измерений сканера значительно выше, чем при использовании мобильных телефонов;
- ▮ Мобильные телефоны «видят» только то, что позволяет им увидеть базовая станция;
- ▮ Скрытые соседние станции не обнаруживаются;
- ▮ Паразитные пилот-сигналы и помехи не обнаруживаются;
- ▮ Ограниченное число каналов и несущих (одна несущая на один телефон и SIM-карту);
- ▮ Декодирование уровня 1 и 2 облегчает диагностику проблем;
- ▮ Анализ спектра позволяет обнаруживать внешние источники помех;
- ▮ Не требуется идентификация SIM-карты;
- ▮ Отсутствие дополнительных затрат;
- ▮ Не используются ресурсы базовой станции;
- ▮ Отказ мобильного телефона приводит к потере данных;
- ▮ Измерения не зависят от модели телефона и позволяют получить объективные данные;
- ▮ Большая точность по уровню и по времени в сравнении с мобильными телефонами;
- ▮ Возможна калибровка;
- ▮ Использование одного прибора для разных сетей и приложений;
- ▮ Меньшие затраты по сравнению со многими специализированными приборами.

Семейство радиочастотных сканеров R&S®TSML



Описание

Семейство радиочастотных сканеров R&S®TSML от Rohde&Schwarz идеально подходит для выполнения быстрых, эффективных, точных и экономичных измерений с целью оптимизации сети мобильной радиосвязи. Семейство радиочастотных сканеров R&S®TSML позволяет выбрать прибор, максимально удовлетворяющий вашим требованиям. Семейство включает четыре типа сканеров, каждый из которых предназначен для решения своих специфических задач. Измеряемые данные можно регистрировать и обрабатывать программным обеспечением R&S®ROMES от компании Rohde&Schwarz. Кроме того, благодаря открытому пользовательскому интерфейсу можно использовать собственное программное обеспечение.

- | R&S®TSML-W для WCDMA;
- | R&S®TSML-C для CDMA2000®1x и IS-95;
- | R&S®TSML-G для GSM;
- | R&S®TSML-CW для измерения мощности немодулированных сигналов;
- | R&S®TSML-GW для GSM и WCDMA.

Основные свойства

- | Диапазон частот: от 80 МГц до 3 ГГц, 6 ГГц для TSML-CW;
- | Полоса: 4 МГц;
- | Разрешающая способность по частоте: 10 кГц;
- | Интерфейс FireWire IEEE 1394;
- | Прецизионная синхронизация GPS PPS;
- | Малая потребляемая мощность: 8 Вт (ном.);
- | Широкий диапазон питающих напряжений от 9 В до 18 В пост. тока;
- | Удобное и компактное решение:
- | Ш x В x Г: 150 мм x 80 мм x 170 мм,
- | Масса всего 1,5 кг.

Преимущества

- | Широкополосные приемники (от 80 МГц до 3 ГГц, 6 ГГц для TSML-CW);
- | Все диапазоны GSM, WCDMA, CDMA2000®1X и CW перекрываются тремя моделями;
- | Экономически выгодное решение для измерений в сетях одного стандарта;
- | Простое сопряжение со специальным программным обеспечением за счет открытого интерфейса;
- | Снижение стоимости и времени измерений за счет параллельной работы двух или трех блоков R&S®TSML в ходе анализа переключения между ячейками (например, WCDMA и GSM);
- | Небольшой размер и вес, аналогично R&S®TSMU;
- | Решение под ключ с ПО R&S®ROMES;
- | Гибкое расширение системы за счет подключения других регистрирующих устройств, например тестовых мобильных телефонов, GPS и других приемников;
- | Возможна конфигурация в виде рюкзака, чемодана или автомобильной 19-дюймовой стойки;
- | Измерение покрытия WiMAX с помощью TSML-CW.

Радиочастотный сканер R&S®TSMU



Описание

В сетях мобильной радиосвязи нужно иметь точную информацию о качестве приема в любом месте и в любое время. Радиочастотный сканер R&S®TSMU от Rohde&Schwarz представляет собой небольшой прибор, обладающий замечательными характеристиками независимо от того, с каким стандартом связи он работает. Он удовлетворяет требованиям сетевых операторов, органов надзора, железнодорожных компаний и поставщиков инфраструктуры. Измеряемые данные регистрируются и обрабатываются программным обеспечением R&S®ROMES от компании Rohde&Schwarz.

Основные свойства

- | Диапазон частот: от 80 МГц до 3 ГГц;
- | Полоса: 4 МГц;
- | Разрешающая способность по частоте: 10 кГц;
- | Интерфейс FireWire IEEE 1394;
- | Прецизионная синхронизация GPS PPS;
- | Широкий диапазон питающих напряжений: от 9 В до 18 В постоянного тока;
- | Удобное, портативное и компактное решение: ширина 150 мм, высота 80 мм, глубина 170 мм и масса всего 1,5 кг.

PN-сканер WCDMA / CDMA2000®

- | Все диапазоны WCDMA (с I по IX) / все частоты CDMA;
- | Демодуляция BCH и декодирование всех SIB (WCDMA);
- | 2500 динамических каналов приема;
- | Чувствительность до -122 дБм;
- | Динамический диапазон до 29 дБ.

Сканер сети GSM

- | Все диапазоны GSM;
- | Чувствительность до -112 дБм;
- | Анализ помех (С / Ш, тип, источник, местоположение);
- | Декодирование уровня 3 «Типы системной информации от 1 до 4» (например, ARFCN, NCC, BCC, CI, LAC, MNC, MCC).

Измерение мощности немодулированного сигнала

- | Диапазон частот от 80 МГц до 3 ГГц;
- | Запуск по времени или дистанционно (скорость выборки: 1,6 мс в режиме запуска по времени, 2 мс в режиме дистанционного запуска для одной частоты);
- | Измерение в соответствии с критерием Ли;
- | Многостандартность и многодиапазонность;
- | Мощность в канале (средняя, пиковая, среднеквадратическая);
- | Работа со всеми диапазонами GSM, WCDMA, CDMA, TETRA, WiMAX, а также с радиовещательными и ТВ-диапазонами.

Базовая конфигурация

- | Приемник Rohde&Schwarz (например, R&S®TSMU);
- | Промышленный компьютер;
- | GPS;
- | Ноутбук;
- | Программное обеспечение R&S®ROMES.

Конфигурация для работы в помещениях

- | Приемник R&S®TSMx / R&S®TSM-DVB;
- | Аккумуляторная батарея и зарядное устройство ;
- | 2 мобильных телефона;
- | GPS;
- | Ноутбук;
- | Программное обеспечение R&S®ROMES;
- | Рюкзак.

Портативная конфигурация

- | Приемник R&S®TSMx;
- | До 4 мобильных телефонов;
- | GPS;
- | Ноутбук;
- | Программное обеспечение R&S®ROMES;
- | Прочный чемодан.

Автомобильная конфигурация

- | Приемник Rohde&Schwarz;
- | Система бесперебойного питания с отдельным аккумулятором;
- | До 16 мобильных телефонов;
- | GPS;
- | Программное обеспечение R&S®ROMES;
- | 19-дюймовая стойка.

Преимущества

- | Простые, быстрые и точные измерения покрытия и оптимизация сети;
- | Превосходные характеристики (для сравнения, мобильный телефон WCDMA – примерно 1000 мс/измерение):
 - | WCDMA: до 3 мс/измерение (PN сканирование),
 - | CDMA: до 100 мс/измерение (PN сканирование),
 - | GSM: до 12,5 мс/канал (демодуляция системных типов),
 - | CW: до 1,6 мс/измерение (20 каналов параллельно).
- | Одна аппаратная платформа для разных технологий (GSM, CDMA2000®, WCDMA, измерение мощности немодулированного сигнала 80 МГц – 3 ГГц), диапазон частот: от 80 МГц до 3 ГГц;
- | Простые средства сопоставительного анализа без идентификации SIM-карты, например для четырех и более сетевых операторов в ходе одного проезда:
 - | Возможно одновременное PN-сканирование до двенадцати несущих.
- | Индикация помех и паразитных пилот-сигналов;
- | Диагностика проблем и обслуживание базовых станций;
- | Поиск места установки новых базовых станций (необходим тестовый передатчик);
- | Идеально подходит для быстрых измерений на железных дорогах, например для одновременного измерения всех 19 каналов GSM-R на скорости 180 км/ч с шагом 10 см;
- | Встроенная система дистанционного запуска (по мощности немодулированного сигнала) обеспечивает единообразные измерения покрытия;
- | Отслеживание РЧ-сигнала в ведомом режиме во время измерения мощности немодулированного сигнала;
- | Измерение внутри помещений: решение в виде рюкзака;
- | Измерение электромагнитных полей с помощью R&S®TSMU-H.

Радиочастотный сканер R&S®TSMQ



Описание

Радиочастотный сканер R&S®TSMQ обладает непревзойденными возможностями анализа и оптимизации сетей мобильной связи. Удобный, компактный прибор R&S®TSMQ позволяет одновременно выполнять PN-сканирование WCDMA, CDMA2000® и сканирование сети GSM, обладая при этом непревзойденными характеристиками. Кроме того, поддерживаются аналоговые измерения радиочастотной мощности (CW). Широкополосный входной РЧ-интерфейс обеспечивает максимальную гибкость измерений во всех частотных диапазонах независимо от используемого стандарта. Даже не получившие широкого распространения сочетания частот и технологий, такие как UMTS900, не представляют особых проблем для архитектуры входных цепей R&S®TSMQ. В сочетании с программным обеспечением R&S®ROMES, R&S®TSMQ превращается в мощный инструмент оптимизации сотовой сети. Теперь анализ соседних сетей можно выполнять с помощью одного приемника. К тому же R&S®TSMQ может измерять два или три стандарта параллельно и выполнять мониторинг других сетей в ходе одного тестового проезда. Таким образом, сетевые операторы получают полную информацию о качестве своей сети и о качестве сети конкурентов. Небольшой вес, малая потребляемая мощность и автономное питание облегчают применение сканера внутри помещений. Характеристики сети мобильной связи в пешеходных зонах, на железнодорожных станциях или в торговых центрах определяются с тем же качеством, что во время тестового проезда на автомобиле.

Основные свойства

- ▮ Одновременные многостандартные измерения в ходе одного тестового проезда;
- ▮ WCDMA, GSM, CDMA2000® и CW;
- ▮ Демодуляция широковещательной информации с применением технологий 3-го поколения с несколькими несущими;
- ▮ Небольшой вес и потребляемая мощность: портативный рюкзак;
- ▮ Идеально подходит для работы внутри помещений;

- ▮ PN-сканирование WCDMA с частотой 50 Гц;
- ▮ Многостандартные измерения в ходе одного тестового проезда в диапазоне от 80 МГц до 3 ГГц;
- ▮ Работа с несколькими несущими и демодуляция широковещательной информации;
- ▮ Небольшой вес и потребляемая мощность.

PN-сканирование WCDMA с частотой 50 Гц

- ▮ PN-сканирование WCDMA со скоростью до 20 мс на измерение (50 Гц);
- ▮ Сканирование сети GSM со скоростью до 10 мс на канал (100 Гц);
- ▮ PN-сканирование CDMA со скоростью до 100 мс на измерение (10 Гц);
- ▮ Измерение мощности аналогового немодулированного сигнала со скоростью до 1,6 мс на измерение (удовлетворяющее критерию Ли даже на высоких скоростях).

Многостандартные измерения в ходе одного тестового проезда в диапазоне от 80 МГц до 3 ГГц

- ▮ Параллельное PN-сканирование WCDMA, CDMA2000® и сети GSM;
- ▮ Широкополосный радиочастотный интерфейс, перекрывающий все диапазоны для каждого типа R&S®TSMQ;
- ▮ PN-сканер WCDMA для диапазонов с I по IX с устанавливаемым разрешением 200 кГц;
- ▮ Сканер сети GSM для стандартов GSM 450/ 850/ 900/ 1700/ 1800/ 1900, GSM-E, GSM-R;
- ▮ PN-сканер CDMA2000®1x (классы диапазона SR1 с 1 по 10, включая US Cellular, PCS 1900, European 450);
- ▮ РЧ-приемник для измерения мощности в диапазоне от 80 МГц до 3 ГГц.

Работа с несколькими несущими и демодуляция широкополосной информации

- ▮ Параллельная обработка 12 несущих в стандартах WCDMA / CDMA2000®;
- ▮ Сканирование сети GSM со скоростью до 10 мс на канал (100 Гц);
- ▮ Декодирование широкополосной информации (SIB 1-18 для WCDMA, MCC / MNC / LAC / CI / BSIC для GSM);
- ▮ Параллельное измерение в соседних сетях GSM и WCDMA;
- ▮ Анализ соседних сетей с помощью одного приемника.

Небольшой вес и потребляемая мощность

- ▮ Прочный экранированный корпус;
- ▮ Малая потребляемая мощность: 8 Вт (ном.);
- ▮ Небольшой размер: 150 мм × 80 мм × 170 мм;
- ▮ Масса 1,5 кг;
- ▮ Идеален для переноски в рюкзаке и для работы внутри помещений.

Преимущества

- ▮ Параллельная работа с несколькими технологиями:
 - ▮ Анализ окружающей обстановки в одном приборе,
 - ▮ Сопоставительный анализ,
 - ▮ Бесплатный анализ конкурентов,
 - ▮ Быстрые и экономичные измерения.
- ▮ Непревзойденные характеристики:
 - ▮ Наилучшая точность даже при движении с высокой скоростью,
 - ▮ Быстрое тестирование.
- ▮ Универсальное решение в одном приборе:
 - ▮ Все опции в комплекте,
 - ▮ Можно обойтись без дополнительных затрат.
- ▮ Широкополосный приемник:
 - ▮ Все опции в комплекте,
 - ▮ Можно обойтись без дополнительных затрат.
- ▮ С программным обеспечением R&S®ROMES:
 - ▮ Ускоренный запуск,
 - ▮ Мощные средства оптимизации.
- ▮ Модульная структура программного и аппаратного обеспечения:
 - ▮ Конфигурация в соответствии с требованиями.
- ▮ Концепция рюкзака:
 - ▮ Простые измерения внутри помещений с неограниченной производительностью.

Радиочастотный сканер R&S®TSMW



Утвержденный тип средств измерений
Регистрационный номер в Госреестре 45329-10

Компактная модифицируемая платформа для мобильных измерений модулирующих сигналов

Новый универсальный радиочастотный сканер R&S®TSMW представляет собой мощную многофункциональную платформу для мобильного измерения параметров эфирных цифровых сигналов. Помимо использования по основному назначению в качестве анализатора беспроводных сетей совместно с программным обеспечением для измерения покрытия R&S®ROMES, R&S®TSMW может быть оборудован высокопроизводительным цифровым интерфейсом данных I/Q (опция R&S®TSMW-K1) для прямого измерения характеристик модулирующего сигнала. Это открывает широкие возможности для использования анализатора в различных применениях не только в качестве контрольно-измерительного прибора, но и для выполнения исследовательских и конструкторских задач.

Управление сканером производится через интерфейс Gigabit Ethernet с компьютера под управлением Windows 7®. Цифровой интерфейс данных I/Q реализован в качестве универсального высокопроизводительного программного интерфейса, использующего C++ DLL. Например, он обеспечивает удобные функции запуска параметризованных измерений или загрузки измерительных данных в различных форматах.

Кроме того, опция позволяет выводить необработанные сигналы для дальнейшей обработки программой MATLAB®. Это открывает практически неограниченные возможности по анализу результатов измерений модулирующего сигнала, а также по созданию быстрых и простых алгоритмов обработки сигналов. Эти алгоритмы можно экспортировать в C++, что позволяет легко достигнуть еще большей производительности. Сканер также может использоваться для калибровки рабочих средств измерений радиосетей.

Основным компонентом R&S®TSMW является плата с ПЛИС, конфигурируемая с помощью карты памяти CompactFlash.

Перспективная технология SDR (программное радио) обеспечивает широкую область применения этой универсальной платформы и позволяет использовать ее как основу для будущих разработок.



Два независимых приемника с полосой пропускания 20 МГц

В качестве ВЧ-трактов сканера R&S®TSMW используются два высокочувствительных приемника, каждый из которых имеет полосу пропускания 20 МГц и оборудован собственным преселектором. Это позволяет выполнять независимые измерения на различных центральных частотах или синхронизированные измерения на одной центральной частоте. Встроенный преселектор обеспечивает необходимую защиту от интермодуляционных составляющих. Широкий динамический диапазон обеспечивается встроенным предусилителем и аттенуатором. Например, на частоте 3,5 ГГц при установке максимального уровня чувствительности R&S®TSMW обеспечивает коэффициент шума 7 дБ. Но при необходимости анализатор способен принимать и очень мощные сигналы.

Высокочувствительный приемник GPS

R&S®TSMW оснащен встроенным высокочувствительным приемником GPS, данные с которого могут обрабатываться с помощью C++ или MATLAB®. Помимо точного определения местонахождения, сигналы GPS могут использоваться для привязки по времени и частоте. Существенное уменьшение отклонения частоты гетеродинов ВЧ-трактов R&S®TSMW от частоты телекоммуникационных передатчиков ускоряет и упрощает синхронизацию в радиосети.

Анализ спектра и поддержка новейших стандартов связи с помощью ПО ROMES

Программное обеспечение по анализу покрытия ROMES4 значительно расширяет возможности сканера R&S®TSMW. Так, опция спектрального анализа RF Power Scan обеспечивает проведение измерений с чувствительностью –130 дБмВт и полосами фильтра ПЧ от 140Гц.

Опция TSMW-K26 позволяет сканеру совместно с ПО ROMES4 поддерживать анализ сетей TETRA. Данный анализ возможен в параллельной комбинации с анализом сетей GSM / UMTS / WCDMA / EVDO / LTE / WiMAX, что делает сканеры TSMW уникальным решением на рынке.

Компактная конструкция и гибкая концепция питания

R&S®TSMW разрабатывался как универсальный компактный прибор для мобильного применения. Вход питания сканера рассчитан на напряжение от 9 до 18 В постоянного тока, что позволяет подключать его к бортовой сети автомобиля. При питании от батарей номинальная потребляемая мощность 70 Вт может быть существенно уменьшена при работе в энергосберегающем режиме, когда используется только один ВЧ-тракт.

Основные свойства

- Диапазон частот: от 30 МГц до 6 ГГц;
- Полоса: 20 МГц (для каждого приемника);
- Встроенный предусилитель и аттенюатор;
- Высокопроизводительный цифровой интерфейс I/Q-данных (опция R&S®TSMW-K1);
- Встроенный GPS приемник;
- Измерения в сетях GSM / UMTS / WCDMA / EVDO / LTE / WiMAX / TETRA вместе с программным обеспечением для измерения покрытия ROMES.

Анализ покрытия для LTE MIMO

Анализатор радиосетей TSMW и ПО для анализа покрытия ROMES позволяют проводить специальные измерения LTE MIMO в конфигурациях антенных систем 4x2 и 2x2. Поддерживается захват реальных сценариев для подтверждения характеристик MIMO для LTE FDD.

Измерения основаны на расчетах комплексной N-канальной матрицы для соты и для ресурсных блоков, что позволяет в дальнейшем более детально изучать такие проблемы, как интерференция, многолучевость, корреляция антенн и шум. По данной матрице рассчитывается сингулярное значение, характеризующее условия работы MIMO: от «MIMO не применимо» до «хорошие условия для MIMO». Естественно, что данные условия в первую очередь зависят от отношения «сигнал-шум».

Данные измерения позволяют определить:

- где MIMO работает лучше;
- определить усиление MIMO в реальных условиях;
- оптимизировать работу.

Для измерений MIMO требуется ПО ROMES версии 4.65, опции TSMW-K29 и TSMW-K30 для двухканального анализатора TSMW и MIMO антенны TSMW-Z7/Z8. Дополнительные антенны используются из-за того, что работа MIMO сильно зависит от дизайна антенны. Поэтому штатные антенны TSMW будут давать различные результаты относительно мобильных телефонов. TSMW-Z7/Z8 имеют дизайн, аналогичный антеннам мобильных устройств.

Информация для заказа

Наименование	Тип устройства	Код заказа
Радиочастотный сканер	R&S®TSMW	1503.3001.03
Радиочастотный сканер без возможности установки интерфейса I/Q-данных	R&S®TSMF	1503.3001.04
Аппаратные опции		
Цифровой интерфейс I/Q (аппаратная опция)	R&S®TSMW-B1	1514.4004.02
Гигабайтный интерфейс I/Q-данных	R&S®TSMW-K1	1503.3960.02
Опция сканера GSM/WCDMA (для R&S®ROMES4)	R&S®TSMW-K21	1503.4514.02
Опция сканера CDMA2000® 1xEVDO ред. А (для R&S®ROMES4)	R&S®TSMW-K22	1503.4520.02
Опция сканера TETRA (для R&S®ROMES4)	R&S®TSMW-K26	1510.8792.02
Проведение спектрального анализа (для R&S®ROMES)	R&S®TSMW-K27	1503.4537.02
Опция сканера WiMAX™ (для R&S®ROMES4)	R&S®TSMW-K28	1503.4543.02
Опция сканера LTE (для R&S®ROMES4)	R&S®TSMW-K29	1503.4550.02
Опция сканера LTE MIMO	R&S®TSMW-K30	1514.4085.02
Анализатор распределения нисходящих каналов LTE	R&S®TSMW-K31	3590.6813.02
Опция 1 приемник	R&S®TSMW-K71	1514.4027.02
Опция 2 приемника	R&S®TSMW-K72	1514.4033.02
Программные опции		
Драйвер сканера R&S®TSMW для программного обеспечения анализа покрытия R&S®ROMES4	R&S®ROMES4T1W	1117.6885.02
ПО для измерения покрытия (измерение покрытия и качества обслуживания систем мобильной радиосвязи)	R&S®ROMES	
Анализатор качества данных DQA для измерения качества обслуживания	R&S®ROMES4DQA	1117.6885.16
Дополнительное программное обеспечение		
Программная платформа для измерения покрытия и воспроизведения сигналов	R&S®ROMES4	1117.6885.54
ПО для испытаний оборудования Mobile WiMAX на наборе микросхем Vessem	R&S®ROMES4WMX	1117.6885.52
Принадлежности		
Источник питания	R&S®TSMW-Z1	1503.4608.02
Тележка для перевозки	R&S®TSMW-Z5	1117.9955.02
MIMO антенна 700 МГц	R&S®TSMW-Z7	1518.1845.02
MIMO антенна многодиапазонная	R&S®TSMW-Z8	1518.1851.02
Мягкая сумка для переноски	R&S®FSH Z25	1145.5896.02
Адаптер для установки в стойку	R&S®TSMW-Z2	1503.3901.02
Магнитное основание антенны без GPS	R&S®TSMW-ZA1	1145.6705.00
Фиксированное основание антенны без GPS	R&S®TSMW-ZA2	1145.6711.00
Магнитное основание антенны с GPS	R&S®TSMW-ZA3	1145.6728.00
Фиксированное основание антенны с GPS	R&S®TSMW-ZA4	1145.6734.00
Антенна от 400 МГц до 440 МГц	R&S®TSMW-ZE2	1117.8165.00
Антенна от 360 МГц до 410 МГц	R&S®TSMW-ZE3	1117.8159.00
Антенна от 1700 МГц до 2700 МГц	R&S®TSMW-ZE4	1514.5281.00
Антенна от 700 МГц до 960 МГц и от 1700 до 2500 МГц	R&S®TSMW-ZE6	1516.2515.00

R&S®TSMA – автономный портативный радиосканер

Радиосканер для проведения драйв-тестов и пеших измерений внутри помещений радиосетей операторов мобильной связи



Утвержденный тип средств измерений.
Регистрационный номер в Госреестре: 64121-16

Краткое описание

Радиосканер TSMA, работающий от аккумуляторных батарей и переносимый в сумке или рюкзаке, позволяет проводить пешие измерения в необходимых местах.

Как правило, это помещения внутри зданий и сооружений: торговые центры, аэропорты, офисные здания, места культурно-массовых мероприятий, платформы, станции и подвижные составы.

Также измерения могут быть проведены в виде стандартных драйв-тестов на автомобиле или измерений на вертолете.

Основные свойства

- | Управление сканером с помощью смартфона или планшета SwissQual QualiPoc;
- | Поддержка широкого спектра диапазонов частот: от 350 МГц до 4.4 ГГц;
- | Компактные размеры: 20.6x4.5x15.8 см;
- | Интерфейсы подключения: USB, LAN, WiFi и Bluetooth;
- | Внутренний твердотельный накопитель SSD;
- | Встроенный компьютер на базе микропроцессора Intel i5 под управлением Windows;
- | Одновременное проведение измерений среди всех технологий: LTE-FDD / TDD, WCDMA, GSM, CDMA / EV-DO, WiMAX™, TETRA, TD-SCDMA; и функция анализатора спектра RF Power Scan;
- | Высокоскоростное сканирование одновременно нескольких технологий;
- | Декодирование системной информации и протоколов L3;
- | Автономная работа с подключаемым батарейным отсеком TSMA-BP;
- | Встроенный GPS/GLONASS-приемник.

Назначение

- | Анализ производительности радиосетей операторов мобильной связи;
- | Бенчмаркинг сетей (одновременные измерения сетей разных операторов связи в одно и то же время по одной и той же методике);
- | Сравнение различных технологий одного и того же оператора;
- | Радиопланирование и развертывание новых базовых станций и сетей связи;
- | Поиск ошибок на сети, и оптимизация сетей;
- | Определение месторасположения базовых станций;
- | Радиомониторинг спектра.



Технологии

	Поддержка технологий	Декодирование системной информации и протоколов L3
GSM	+	+
WCDMA	+	+
CDMA2000®	+	+
1xEV-DO (Rel.0/Rev.A/Rev.B)	+	+
WiMAX™ IEEE 802.16	+	+
TD-LTE	+	+
LTE-FDD	+	+
TETRA, TETRA DMO	+	+
TD-SCDMA	+	+
RF-Power Scan	+	-



Особенности и преимущества

- | Широкая функциональность, небольшой размер, привлекательная стоимость, зависящая от количества сканируемых частотных диапазонов;
- | Приемник радиосканера покрывает все возможные частотные диапазоны операторов мобильной связи;
- | Одновременное проведение измерений среди всех технологий: LTE-FDD / TDD, WCDMA, GSM, CDMA / EV-DO, WiMAX™, TETRA, TD-SCDMA; и функция анализатора спектра RF Power Scan во всех частотных диапазонах;
- | Алгоритм сканирования основан на проверенной платформе радиосканера R&S®TSME и методах R&S;
- | Наиболее компактное решение достигается путем подключения радиосканера к смартфону или планшету SwissQual QualiPoc по Bluetooth;
- | На встроенный компьютер под управлением Windows могут быть установлены программы R&S®ROMES или SwissQual Diversity Optimizer с возможностью подключения мобильных устройств по USB, превращая тем самым радиосканер в полноценную портативную компактную систему для проведения драйв-тестов;
- | Батарейный отсек R&S®TSMA-BP с двумя аккумуляторными батареями, поддерживающими горячую замену, позволяет радиосканеру работать автономно.

Информация для заказа

Наименование	Тип устройства	Код заказа
Базовый блок		
Автономный портативный радиосканер R&S®TSMA * В комплект поставки входят: радиосканер R&S®TSMA, сетевой (LAN) кабель, антенна GPS-приемника, адаптер питания в прикуриватель, руководство по эксплуатации и навесная антенна 700-2600 МГц	R&S®TSMA	1514.6520.20
Опции		
Опция сканера: TD-SCDMA	R&S®TSMA-K20	1524.6080.02
Опция сканера: WCDMA	R&S®TSMA-K21	1524.6097.02
Опция сканера: CDMA2000®	R&S®TSMA-K22	1524.6100.02
Опция сканера: GSM	R&S®TSMA-K23	1524.6116.02
Опция сканера: EVDO	R&S®TSMA-K24	1524.6122.02
Опция сканера: функция анализатора спектра RF Power Scan	R&S®TSMA-K27	1524.6151.02
Опция сканера: WiMAX™	R&S®TSMA-K28	1524.6168.02
Опция сканера: TETRA	R&S®TSMA-K29	1524.6174.02
Опция сканера: LTE-MIMO	R&S®TSMA-K30	1524.6197.02
Функция сканера: LTE Downlink Allocation Analyzer (DLAA) * Функция автоматического определения загруженности каналов LTE	R&S®TSMA-K31	1524.6322.02
Функция автоматического определения каналов (только для кросс-платформенного программного интерфейса ViCom) * Не подходит для использования совместно с программой R&S®ROMES	R&S®TSMA-K40	1524.6339.02
Опция сканера: одновременные измерения в 1 частотном диапазоне	R&S®TSMA-K1B	1524.6068.02
Опция сканера: одновременные измерения в 2 частотных диапазонах	R&S®TSMA-K2B	1524.6180.02
Опция сканера: одновременные измерения в 3 частотных диапазонах	R&S®TSMA-K3B	1524.6200.02
Опция сканера: одновременные измерения в 4 частотных диапазонах	R&S®TSMA-K4B	1524.6216.02
Опция сканера: одновременные измерения в 5 частотных диапазонах	R&S®TSMA-K5B	1524.6222.02
Опция сканера: одновременные измерения во всех частотных диапазонах	R&S®TSMA-KAB	1524.6297.02
Опция сканера: добавление 1 частотного диапазона к имеющемуся	R&S®TSMA-KUB	1524.6300.02
Внешние аксессуары		
Батарейный отсек	R&S®TSMA-BP	1523.8009.02
Аккумулятор для батарейного отсека	R&S®TSMA-BAT	1523.8021.03
Блок питания переменного тока 220V → 12V/2.5A	R&S®TSMA-Z1	1523.8450.02
Антенная подставка с магнитной основой	R&S®TSME-ZA1	1506.9817.02
Антенная подставка с магнитной основой и GPS-антенной	R&S®TSME-ZA2	1506.9823.02
Антенная подставка с фиксированной основой (крепёж)	R&S®TSME-ZA3	1506.9830.02
Антенная подставка с фиксированной основой (крепёж) и GPS-антенной	R&S®TSME-ZA4	1506.9846.02
Антенна дипольная на диапазон 698-2700 МГц	R&S®TSMW-ZE8	1506.9852.02
Антенна дипольная на диапазон 406-440 МГц	R&S®TSMW-ZE2	1117.8165.00
Антенна дипольная PCTel на TETRA-диапазон 380-430 МГц	R&S®TSMW-ZE7	1519.5709.02
Аксессуар для NUC: переходник DisplayPort → DVI/HDMI	R&S®TSPC-DPDH	3592.4060.02
Аксессуар для NUC: переходник DisplayPort → VGA	R&S®TSPC-DPVG	3592.4076.02
Аксессуар для NUC: внешний DVD-дисковод	R&S®TSPC-DVDD	3592.4053.02
Аксессуар для NUC: кабель HDMI → MiniHDMI	R&S®TSPC-MHDM	3592.4082.02
Аксессуар для NUC: портативный монитор 10"	R&S®TSPC-MMON	3592.4047.02
Аксессуар для NUC: USB-клавиатура с US-раскладкой и встроенным трекболом	R&S®TSPC-KEYB	1508.1607.02
12" планшетный компьютер Surface Pro 3 * Для удаленного управления программой R&S®ROMES	R&S®TSPC-SF3P	3591.3024.02
Сумка для переноски	R&S®TSMA-ZCB	1523.8467.02

R&S® TSME – сверхкомпактный радиосканер

Радиосканер для проведения драйв-тестов и измерений покрытия радиосетей операторов мобильной связи



Утвержденный тип средств измерений.
Регистрационный номер в Госреестре: 59980-15

Краткое описание

Сверхкомпактный радиосканер TSME предлагает все, что нужно для проведения портативных измерений.

Поддержка нескольких технологий и нескольких частотных диапазонов, а также возможность выбора только необходимых опций делают сканер оптимальным по соотношению цена/производительность в сегменте сканеров для проведения драйв-тестов и пеших измерений.

Основные свойства

- | Решение, совместимое с продуктами SwissQual;
- | Частотный диапазон: от 350 МГц до 4.4 ГГц;
- | Сверхкомпактные размеры: 15 x 9 x 5 см и небольшой вес;
- | Интерфейс подключения: LAN;
- | Поддержка 8 разных технологий: GSM / DCS, WCDMA, CDMA2000®, 1xEV-DO (Rel.0/Rev.A/Rev.B), WiMAX™ IEEE 802.16e, TD-LTE, LTE-FDD, TETRA/DMO, TD-SCDMA, и функция анализатора спектра RF Power Scan;
- | Одновременное измерение нескольких технологий в нескольких частотных диапазонах одним устройством;
- | Возможность сканирования частотных каналов с шириной полосы до 20 МГц таких технологий, как LTE, LTE-Advanced и WiMAX, в т. ч. объединенные каналы LTE-Advanced;
- | Декодирование системной информации и протоколов L3;
- | Автономная работа в составе рюкзачной системы TSME-Z3;
- | Встроенный микропроцессор GPS/GLONASS для определения месторасположения.

Назначение

- | Анализ производительности радиосетей операторов мобильной связи;
- | Бенчмаркинг сетей (одновременные измерения сетей разных операторов связи в одно и то же время по одной и той же методике);
- | Сравнение различных технологий одного и того же оператора;
- | Радиопланирование и развертывание новых базовых станций и сетей связи;
- | Поиск ошибок на сети и оптимизация сетей;
- | Определение месторасположения базовых станций;
- | Радиомониторинг спектра.



Технологии

	Поддержка технологии	Декодирование системной информации и протоколов L3
GSM	+	+
WCDMA	+	+
CDMA2000®	+	+
1xEV-DO (Rel.0/Rev.A/Rev.B)	+	+
WiMAX™ IEEE 802.16	+	+
TD-LTE	+	+
LTE-FDD	+	+
TETRA, TETRA DMO	+	+
TD-SCDMA	+	+
RF-Power Scan	+	-



Особенности и преимущества

Гибкая конфигурация радиосканера

Оptionальный выбор только необходимых к измерениям технологий и частотных диапазонов. Экономичное решение для альтернативных операторов связи и региональных филиалов, которым необходима приемка и проверка базовых станций после их интеграции и ввода в эксплуатацию.

Программная модернизация

При необходимости расширения функционала используемых технологий или частотного диапазона, любая поддерживаемая опция может быть программно активирована без вспомогательного оборудования прямо на месте измерений. Такая возможность поможет избежать избыточных затрат при приобретении радиосканера и экономно модернизировать его по мере необходимости.

Каскадирование

Последовательное подключение друг к другу до 4 радиосканеров через синхронизационный интерфейс позволяет использовать каскад для измерений 4x4 MIMO-радиосетей операторов мобильной связи, развернутых по технологии LTE-Advanced.

Портативное исполнение

Сверхкомпактные размеры (15 x 9 x 5 см), небольшой вес (650 г), тихий вентилятор и низкое энергопотребление (15 Вт) – позволяют поместить TSME в специальный рюкзак и совместно с набором аккумуляторных батарей использовать его для драйв-тестов и пеших портативных измерений внутри помещений.

Области применения

Драйв-тесты и пешие портативные измерения радиосетей операторов мобильной связи, сканирование радиоэффира нескольких технологий одновременно в разных частотных диапазонах, декодирование широкополосных сообщений и системной информации для поиска и определения ошибок в конфигурации сети.

Информация для заказа

Наименование	Тип устройства	Код заказа
Базовый блок		
Автономный портативный радиосканер R&S®TSME * В комплект поставки входят: радиосканер R&S®TSME, сетевой (LAN) кабель, антенна GPS-приемника, адаптер питания в прикуриватель, руководство по эксплуатации	R&S®TSME	1514.6520.20
Опции		
Опция сканера: TD-SCDMA	R&S®TSME-K20	1510.0079.02
Опция сканера: WCDMA	R&S®TSME-K21	1514.6820.02
Опция сканера: CDMA2000®	R&S®TSME-K22	1514.6836.02
Опция сканера: GSM	R&S®TSME-K23	1510.0085.02
Опция сканера: EVDO	R&S®TSME-K24	1510.0010.02
Опция сканера: TETRA	R&S®TSME-K26	1514.6920.02
Опция сканера: функция анализатора спектра RF Power Scan	R&S®TSME-K27	1514.6813.02
Опция сканера: WiMAX™	R&S®TSME-K28	1514.6842.02
Опция сканера: LTE	R&S®TSME-K29	1514.6859.02
Функция сканера: LTE Downlink Allocation Analyzer (DLAA) * Функция автоматического определения загруженности каналов LTE	R&S®TSME-K31	1522.6990.02
Опция сканера: одновременные измерения во всех частотных диапазонах	R&S®TSME-KAB	1514.7384.02
Опция сканера: одновременные измерения в 1 частотном диапазоне	R&S®TSME-K1B	1514.7403.02
Опция сканера: одновременные измерения в 2 частотных диапазонах	R&S®TSME-K2B	1514.7410.02
Опция сканера: одновременные измерения в 3 частотных диапазонах	R&S®TSME-K3B	1514.7426.02
Опция сканера: одновременные измерения в 4 частотных диапазонах	R&S®TSME-K4B	1514.7432.02
Опция сканера: одновременные измерения в 5 частотных диапазонах	R&S®TSME-K5B	1514.7449.02
Опция сканера: добавление 1 частотного диапазона к имеющемуся	R&S®TSME-KUB	1514.7390.02
Антенны		
Антенная подставка с магнитной основой	R&S®TSME-ZA1	1506.9817.02
Антенная подставка с магнитной основой и GPS-антенной	R&S®TSME-ZA2	1506.9823.02
Антенная подставка с фиксированной основой (крепеж)	R&S®TSME-ZA3	1506.9830.02
Антенная подставка с фиксированной основой (крепеж) и GPS-антенной	R&S®TSME-ZA4	1506.9846.02
Антенна дипольная на диапазон 400-440 МГц	R&S®TSMW-ZE2	1117.8165.00
Антенна дипольная PCTel на TETRA-диапазон 380-430 МГц	R&S®TSMW-ZE7	1519.5709.02
Антенна дипольная на диапазон 698-2700 МГц	R&S®TSMW-ZE8	1506.9852.02
Антенна дипольная для рюкзака на диапазон 698-2700 МГц	R&S®TSME-Z7	3591.2870.02
Антенна сверхширокополосная на диапазон 350-6000 МГц	R&S®TSME-Z9	3590.8039.02
Аксессуары		
Блок питания переменного тока 220V → 12V/2.5A	R&S®TSME-Z1	1514.6913.02
Комплект крепежа в 19"-стойку	R&S®TSME-Z2	1522.6502.02
Комплект крепежа	R&S®TSME-Z4	1522.6590.02
Чемоданчик для переноски	R&S®TSME-Z5	1514.6942.02
Рюкзачная система TSME-Z3		
Рюкзачная система	R&S®TSME-Z3	1514.6936.02
Аккумулятор, 91 Вт-ч	R&S®TSME-Z3B1	1519.0913.02
Зарядное устройство на два аккумулятора	R&S®TSME-Z3BC2	1519.0920.02
Комплект крепежа для двух радиосканеров R&S®TSME	R&S®TSME-Z3T2	1519.1003.02
Комплект крепежа для одного мобильного устройства	R&S®TSME-Z3M1	1519.1010.02
Встроенный компьютер на базе микропроцессора Intel i5	R&S®TSPC-NUC	3590.8374.02
Комплект крепежа для R&S®TSPC-NUC PC	R&S®TSME-Z3N1	1519.1032.02
Программное обеспечение для проведения драйв-тестов и измерений		
Программа R&S®ROMES	R&S®ROMES4	1117.6885.04
Драйвер радиосканера R&S®TSME для программы R&S®ROMES	R&S®ROMES4T1E	1117.6885.82
Функция определения месторасположения базовых станций	R&S®ROMES4LOC	1117.6885.32
Функция автоматического определения каналов (ACD)	R&S®ROMES4ACD	1506.9869.03

Программное обеспечение для измерения покрытия ROMES

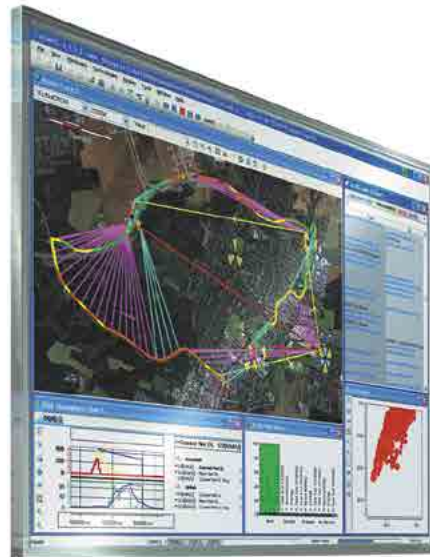

Основные свойства

Системы измерения покрытия от Rohde&Schwarz могут применяться практически везде: планирование сети, установка и оптимизация, обслуживание и мониторинг сети и т. п. Захват измеряемых данных, генерация тестового вызова и анализ результатов выполняются быстро и с высокой точностью. Программная платформа R&S®ROMES компании Rohde&Schwarz является ядром системы для измерения в ходе тестовых проездов. Программное обеспечение работает на портативном компьютере и допускает подключение через USB или FireWire таких устройств, как тестовые мобильные телефоны, тестовые приемники или приемники GPS. ПО R&S®ROMES не ограничивается только сбором данных: оно может обрабатывать и объединять данные для повышения эффективности анализа.

- | Анализ помех с идентификацией их источников;
- | Анализ соседних сетей и переключения между ячейками;
- | Выход KPI;
- | Измерения HSDPA и HSUPA;
- | Свободные лицензии;
- | Динамический диапазон до 30 дБ;
- | Анализ помех и паразитных пилот-сигналов;
- | Анализ переключения между ячейками в реальном времени;
- | Анализ пропущенных соседних сетей;
- | Обзор спектра (WCDMA);
- | Режим РЧ-слежения (режим ведущий/ведомый) для измерения немодулированных сигналов;
- | Анализ покрытия сетей TETRA во всех диапазонах и декодирование вещательной информации;
- | Файлы журнала R&S®ROMES поддерживается многими известными средствами последующей обработки;
- | Отображение на карте списка базовых станций и маршрута движения (на основе MapInfo MapX);
- | Генератор списка базовых станций;
- | Измерения внутри помещений (непрерывные, горячие точки) с отображением плана этажа;

- | Поддержка тестового оборудования посредством интерфейса PEI;
- | NPA (Network Problem Analyzer) - ПО для постобработки результатов измерений;
- | Поддержка карт OpenStreet Maps.

Качество сервиса

- | Генератор вызывной последовательности (DQA) для соединений с коммутацией пакетов (PS) и коммутацией каналов (CS);
- | Отчет о сессии и выполненных операциях отображает результаты с различной статистической обработкой (отчеты ETSI);
- | Анализатор качества речи (SQA) на основе алгоритма PESQ;
- | Анализатор качества видеосигнала (VQA) на основе PEVQ;
- | Анализатор качества видеопотока на основе алгоритма Rohde&Schwarz;
- | Функция воспроизведения с маркерами событий, фильтрами, функцией поиска, закладками и сканированием командных файлов;
- | Связывание фокусов нескольких режимов отображения.

Преимущества

- | Эффективная и быстрая платформа для оптимизации сети;
- | Независимость от инфраструктуры сети;
- | Работает:
 - | с тестовыми приемниками Rohde&Schwarz высшего класса (например: R&S®TSMU, R&S®FSP, R&S®ESPI, R&S®TSM-DVB, R&S®TSMW, R&S®TSME),
 - | с мобильными телефонами (Samsung, Nokia, Qualcomm, Sagem, Huawei, Siemens, Option),
 - | с GPS (NMEA).
- | Работает на современных компьютерах или ноутбуках с операционной системой Windows 7;
- | Графическое обнаружение помех с отображением водопадной диаграммы;

- Поддержка популярных средств последующей обработки и планирования;
- Экспорт результатов в формат Google Earth;
- Простая обработка результатов тестового проезда со встроенными статистическими функциями;
- Применение внутри помещений и на открытом пространстве (например, R&S®TSMU или R&S®TSME – решение в виде рюкзака);
- Гибкий и дружелюбный графический интерфейс.



Рис. 1. Обработка информации модемов WiMAX™ с помощью ПО измерения покрытия R&S®ROMES. Справа сверху отображаются сообщения MAC и IP, справа внизу – сводка параметров WiMAX™, а слева внизу – данные сканера WiMAX™. Для сопоставления измеренных значений используется запись маршрута

Открытая тестовая платформа R&S®CompactTSVP

Тестовые решения

в области автомобильной промышленности
и систем связи

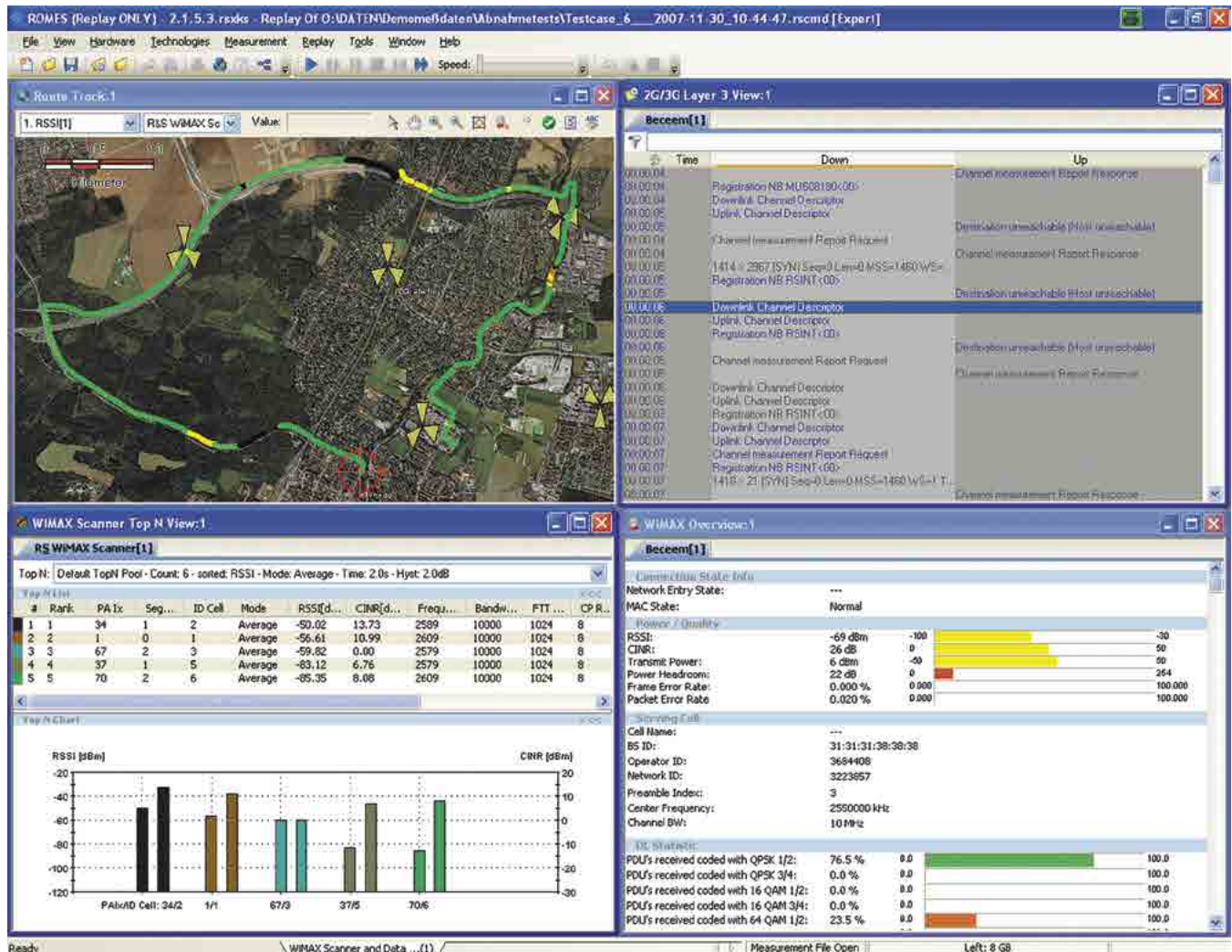
Краткое описание

Платформа R&S®CompactTSVP – это целое семейство продуктов, разработанных для высокоэффективного применения в составе автоматического испытательного оборудования.

Шасси тестовой платформы составляют механический каркас, материнские платы с аналоговыми и цифровыми интерфейсами, сетевой выключатель с фильтром, источник питания и добавляемые диагностические блоки. Тестовая платформа R&S®CompactTSVP предлагается в виде контрольно-измерительной, а также коммутационной платформы.

Доступен широкий выбор различных измерительных модулей, предназначенных для промышленного использования при исследовании, разработке и производстве высокотехнологичной продукции. Модули, разработанные для применения в составе автоматического испытательного оборудования, обеспечивают такие общие возможности, как доступ к аналоговой шине для разводки сигналов без прерываний, диагностические процедуры, программные передние панели и быстродействующие программные драйверы.

Платформа, специально разработанная для тестирования современных средств связи и автомобильной электроники, поддерживает ОС Microsoft Windows XP™ и Suse Linux 9.0™. Таким образом, учтен растущий спрос на поддержку промышленного ПО Linux.

Основные свойства

- Всесторонний системный подход:
 - компактный базовый блок, ориентированный на системное использование, и модульные приборы для сигналов постоянного тока, НЧ- и ВЧ-сигналов от собственных изделий,
 - технология изолированного воздействия и измерения,
 - концепция оптимизированных сигналов (аналоговая измерительная шина, концепция тыльных входов / выходов),
 - концептуальные решения для работы с большими токами и напряжениями,
 - интеграция модулей питания испытуемых устройств (ИУ) и нагрузок,
 - встроенная концепция адаптации для ИУ,
 - возможность комбинирования функциональных и внутрисхемных испытаний,
 - широкий диапазон функций в компактной системной конструкции, идеальный выбор для поточных приложений.



- Высокая скорость тестирования («интеллектуальные» модули);
- Стандартизованные и мощные программные модули (GTSL, EGTSL) с возможностями имитации и отслеживания;
- Поддержка ОС Microsoft Windows XP™ и Suse Linux 9.0™;
- Интеграция имеющихся на рынке PCI/PXI-модулей без их модификации;
- Встроенные процедуры самотестирования обеспечивают готовность системы к работе и проведение диагностики в случае неисправностей;
- Возможность калибровки на месте эксплуатации.

Характерные особенности

Контрольно-измерительная платформа
R&S®CompactTSVP



- Открытая контрольно-измерительная платформа;
- Шасси для измерительных приборов;
- Функциональные испытания, включая коммутацию и внутрисхемное тестирование.

Коммутационная платформа R&S®PowerTSVP



- Открытая контрольно-измерительная платформа;
- Множественная коммутация;
- Коммутация сигналов большой мощности;
- Имитация нагрузки большой мощности;
- Коммутация радиосигналов.

Измерительный модуль и аналоговый источник R&S®TS-PSAM

- | Пределы измерений: $U_{max} = \pm 125$ В, $I_{max} = 1$ А, $R_{max} = 10$ МОм;
- | Скорость сбора данных 200 тыс. отсчетов/с (макс.);
- | Изолированные измерения;
- | Буферизация;
- | Доступ к аналоговой шине;
- | Изолированный источник пост. тока и блок разряда;
- | Модуль CompactPCI, 1 слот.

Модуль для внутрисхемного тестирования R&S®TS-PICT

- | Изолированные измерения;
- | Доступ к аналоговой шине;
- | Изолированный источник переменного тока;
- | Модуль CompactPCI, 1 слот.

Модуль коммутационной матрицы R&S®TS-PMB

- | 90-контактная матрица на 4 линии шины (360 реле на плате);
- | Реле с поддержкой до 125 В, 1/1,5 А (переключ./удержание);
- | Дистанционное управление по интерфейсу CAN, 1 слот.

Цифровой модуль для функциональных испытаний R&S®TS-PDFT

- | 32 цифровых входа, программируемые пороги;
- | 32 цифровых выхода, программируемые уровни;
- | Воздействие и сбор данных в реальном масштабе времени;
- | Автомобильные каналы связи:
 - шина CAN, высокая / низкая скорость,
 - шина K-Line.
- | Модуль CompactPCI, 1 слот.

Модуль функционального генератора R&S®TS-PFG

- | Генератор с двумя изолированными каналами выхода;
- | Буфер на 1 млн отсчетов (на канал);
- | Выходное напряжение ± 20 В:
 - каскадирование выходов обеспечивает ± 40 В.
- | Ток до 250 мА;
- | Разрешение 14 бит;
- | Частота обновления данных 25 млн отсчетов/с;
- | Доступ к аналоговой шине;
- | Модуль CompactPCI, 1 слот.

Модуль анализатора сигналов и сбора данных R&S®TS-PAM

- | Модуль анализатора для анализа формы сигналов;
- | 2 быстрых синхронных канала сбора данных;
- | Разрешение 14 бит;
- | Скорость сбора данных 20 млн отсчетов/с;
- | Диапазон измерений до 125 В;
- | Доступ к аналоговой шине;
- | Широкие возможности синхронизации;
- | Модуль CompactPCI, 1 слот.

Модуль переключения питания R&S®TS-PSM1

- | Модуль переключения для силовых сигналов ИУ и соединения ИУ с нагрузкой;
- | 8 каналов, 16 А (сигналы большой мощности);
- | 8 каналов, 2 А;
- | Все каналы до 60 В;
- | Дистанционное управление по интерфейсу CAN, 1 слот.

Информация для заказа

Наименование	Тип устройства	Код заказа
Базовый блок		
Открытая тестовая платформа	R&S®CompactTSVP	
Каркас для модульных приборов		
Промышленный каркас для контрольно-измерительного оборудования	R&S®TS-PCA3 CompactTSVP	1152.2518.02
Промышленный каркас для коммутационного оборудования	R&S®TS-PWA3 PowerTSVP	1157.8043.02
Системные контроллеры		
Системный контроллер (с интерфейсом PCI – CompactPCI)	R&S®TS-PSC0	
Системный контроллер	R&S®TS-PSC4	
Цифровой мультиметр (DMM) и внутрисхемное тестирование		
Измерительный модуль и аналоговый источник	R&S®TS-PSAM	1142.9503.02
Модуль расширения для внутрисхемного тестирования (ICT)	R&S®TS-PICT	1158.0000.02
Разводка и коммутация сигналов		
Модуль коммутационной матрицы	R&S®TS-PMB	1143.0039.02
Модуль переключения питания	R&S®TS-PSM1	1143.0139.02
Модуль мультиплексирования/переключения №2	R&S®TS-PSM2	1504.4901.02
Средства связи и цифровые входы/выходы		
Цифровой модуль для функциональных испытаний	R&S®TS-PDFT	1143.0080.02
Высокоскоростной цифровой модуль для испытаний	R&S®TS-PHDT	1157.9704.02
Генератор сигналов произвольной формы		
Модуль функционального генератора	R&S®TS-PFG	1158.0052.02
Анализатор сигналов		
Модуль анализатора сигналов	R&S®TS-PAM	1158.0100.02
Источники питания		
Модуль источника питания/нагрузки (источник четырехквadrантного типа (биполярные источник и нагрузка) со встроенным измерительным модулем)	R&S®TS-PSU	1504.4530.02
Модуль источника питания/нагрузки (источник четырехквadrантного типа (биполярные источник и нагрузка) со встроенным измерительным модулем)	R&S®TS-PSU-12	1504.4530.03

Система тестирования автомобильных мультимедийных комплексов R&S®ATSI100

Быстрое и всестороннее тестирование для автомобилестроения

Краткое описание

Система R&S®ATSI100 обеспечивает отдельную генерацию тестовых сигналов в специализированных модулях. Каждый модуль содержит все необходимые компоненты для генерации и усиления сигналов.

За счет своей надежной конструкции модули удовлетворяют самым строгим стандартам автомобильной промышленности. Модульный каркас системы R&S®ATSI100 обеспечивает удобный слотовый монтаж и электропитание двух и одиннадцати модулей соответственно (см. рисунок).

Модульная концепция позволяет выполнять установку модулей рядом с местом проведения испытаний (например, в тестовой кабине, на производственной линии). Это значительно снижает затраты времени и устраняет возможные ошибки при прокладывании ВЧ-кабелей в производственных помещениях.

Выступая в роли системы управления качеством, R&S®ATSI100 способна обеспечивать идентичные условия испытаний, а значит и сравнимые результаты тестирования для различных производственных линий и линий с различным месторасположением.

Основные свойства

- | Модульная концепция;
- | Дистанционное управление по локальной сети;
- | Широкий диапазон сигналов современных стандартов;
- | Усиление мощности радиосигналов;
- | Процедуры самотестирования и контроль излучаемых сигналов;
- | Пакеты программ для конфигурирования отдельных модулей и всей системы;
- | Интерфейс для автоматизированных систем управления технологическим процессом;
- | Возможность «горячей» замены модулей;
- | Готовность к будущим стандартам и экономичность.

Характерные особенности

Тестирование на всех этапах производства

- | Предварительное тестирование компонентов поставщиком («100 % стратегия»);



- | Типовые испытания собранного автомобиля на конвейере или в тестовой камере;
- | Тестирование модулей автомобиля до их установки (дверные динамики, системы отпирания дверей, TPMS);
- | Мобильное тестирование с помощью портативного оборудования по радиointерфейсу.

Всевозможные тестовые сигналы

- | Генератор сигналов AM/ЧМ;
- | Повторитель DAB, DMB;
- | Генератор PAL/NTSC TV;
- | Повторитель сигналов DVB-T, DVB-H, ATSC;
- | Тесты GSM/CDMA/WCDMA;
- | Повторитель GPS;
- | Тесты громкоговорителя;
- | Аудиоанализ;
- | Тестовые сигналы системы отпирания дверей (ISM);
- | Тестовые сигналы измерения давления в шинах;
- | Контроль по радиодатчикам.

Интерфейс для систем АСУТП

- | Программирование автоматических тестовых последовательностей;
- | Взаимодействие с главной системой управления производством в версии пользователя;
- | Получение подробного представления обо всей системе;
- | Оценка состояния модулей и контроль сигналов для мгновенного выявления ошибок;
- | Оповещение системного администратора по электронной почте в случае возникновения ошибок;
- | Анализ комплексных тестовых сценариев;
- | Конфигурирование данных тестовых сценариев и тестовых параметров для разных версий автомобиля;
- | Подключение к общей базе данных для гибкой работы с тестовыми параметрами.

Контроллер последовательностей R&S®ATSI-K1

- ▮ Простая генерация контрольных тестов;
- ▮ Планирование времени проведения разных тестов (например, старт, параллельное тестирование GPS и ЧМ, за которыми следует тестирование AM и т. д.);
- ▮ Повторяемость тестов.

Интерфейс дистанционного управления R&S®ATSI-K2

- ▮ Обмен командами с главной системой управления АСУТП;
- ▮ Интерфейс для базы данных;
- ▮ Уже внедрен на ведущих предприятиях.

ПО для тестирования мобильной связи R&S®ATSI-K3

- ▮ Тестирование мест крепления мобильного телефона (кабели, источник питания, антенна, анализ ВЧ-уровня сигналов со скачкообразной перестройкой частоты);
- ▮ Конфигурирование аппаратуры тестирования мобильной связи (последовательности перестройки частоты, частоты, ВЧ-уровни);
- ▮ Идентификация разных последовательностей перестройки частоты.

Тестирование громкоговорителей R&S®ATSI-K4

- ▮ Тестирование правильности установки громкоговорителей;
- ▮ Частотно-избирательное измерение уровня звукового давления (SPL);
- ▮ Формирование многочастотного тестового сигнала.

Аудиоанализ R&S®ATSI-K5

- ▮ Идентификация ошибок установки громкоговорителей;
- ▮ Обнаружение механических дефектов звуковых преобразователей;
- ▮ Проверка АЧХ звуковой системы;
- ▮ Сравнение с эталонными измерениями.

Конфигурация системы 1 R&S®ATSI-K7

- ▮ Удобный обзор системы;
- ▮ Средства быстрого вызова программ для конфигурации установленных модулей;
- ▮ Опрос и вывод информации о состоянии модулей;
- ▮ Оповещение по электронной почте в случае неисправностей;
- ▮ Обработка до трех параметров на модуль.

Конфигурация системы 2 R&S®ATSI-K7

- ▮ Управление с обратной связью на всех уровнях (с установленным модулем контроля);
- ▮ Программирование с помощью R&S®ATSI-K1 (контроллер последовательностей);
- ▮ Управление с помощью R&S®ATSI-K2 (интерфейс ДУ);
- ▮ Поддержка до 32 модулей и неограниченного числа параметров.

Обзор модулей

15

Наименование	Тип устройства	Код заказа
Генератор AM-сигналов	R&S®ATSI-AM	5200.8105.02
Генератор ЧМ-сигналов	R&S®ATSI-FM	5200.8111.02
GPS1-повторитель	R&S®ATSI-GPS1	5200.9653.02
Генератор ISM-сигналов	R&S®ATSI-ISM	5200.8128.02
DAB-повторитель	R&S®ATSI-DAB1	5200.8134.02
Передачик мобильной связи	R&S®ATSI-MCT	5201.6041.02
Приемник мобильной связи	R&S®ATSI-MCR	5201.6058.02
Генератор сигналов аналогового ТВ	R&S®ATSI-ATV	5200.9647.02
Модуль монитора	R&S®ATSI-MON1	5200.9682.02
DVB-T-повторитель	R&S®ATSI-DVBT1	5200.8140.02

Информация для заказа

Наименование	Тип устройства	Код заказа
Контроллер последовательности ^{1) 2)}	R&S®ATSI-K1	5200.969.02
Интерфейс дистанционного управления ^{1) 2)}	R&S®ATSI-K2	5200.9701.02
Тестирование мобильной связи ^{2) 4) 5) 6)}	R&S®ATSI-K3	5200.9718.02
Тестирование громкоговорителей ^{7) 8) 9) 10)}	R&S®ATSI-K4	5200.9724.02
Аудиоанализ ^{7) 8) 9) 11) 12)}	R&S®ATSI-K5	5200.9730.02
Конфигурация системы 1 ¹³⁾	R&S®ATSI-K7	5201.3042.02
Конфигурация системы 2 ^{13) 14)}	R&S®ATSI-K8	5201.3059.02
Соединение с базой данных	R&S®ATSI-K9	5201.6958.02

¹⁾ Требуется R&S®ATSI-K8.

²⁾ Работает под управлением ОС Microsoft Windows XP или 2000.

³⁾ Требуется приемник R&S®ATSI-MCR и передачик R&S®ATSI-MCT мобильной связи.

⁴⁾ Полностью настраивается с помощью R&S®ATSI-K8 и R&S®ATSI-K1, дополнительная возможность ДУ с помощью R&S®ATSI-K2.

⁵⁾ На каждый модуль R&S®ATSI-MCR требуется одна лицензия R&S®ATSI-K3.

⁶⁾ Под одной лицензией R&S®ATSI-K3 могут работать до 5 модулей R&S®ATSI-MCT.

⁷⁾ Требуется модуль R&S®ATSI-FM.

⁸⁾ Может запускаться вручную с начальной конфигурацией от R&S®ATSI-K7.

⁹⁾ Дистанционно конфигурируется и управляется с помощью R&S®ATSI-K8 и R&S®ATSI-K1.

¹⁰⁾ Требуется ПК R&S®ATSI100 и беспроводной микрофон.

¹¹⁾ Требуется R&S®ATSI-K4.

¹²⁾ Требуется ПК R&S®ATSI100 или модуль R&S®ATSI100 для передачи звуковых сигналов по сети и беспроводной микрофон.

¹³⁾ Требуется ПК на базе ОС Microsoft Windows с сетевым подключением к соответствующим модулям R&S®ATSI100.

¹⁴⁾ Требуется R&S®ATSI-K7.

Модели с 1, 2 или 3 каналами

 Утвержденный тип средств измерений
Регистрационный номер в Госреестре: 62936 - 15

Краткое описание

Линейные источники постоянного тока серии R&S®HMC804x в сочетании широкого набора функций, технических и метрологических характеристик идеально подходят для использования в исследовательских лабораториях и в промышленных условиях. Благодаря высокой эффективности энергопотребления, низкому тепловыделению и тихой системе воздушного охлаждения, они остаются холодными и тихими даже при максимальной нагрузке.

Семейство источников серии HMC

	HMC8041	HMC8042	HMC8043
Количество каналов	1	2	3
Выходное напряжение	0 – 32 В		
Выходной ток	0-10 А	0-5 А	0-3 А
Мощность на канал	100 Вт	50 Вт	33 Вт
Суммарная мощность	100 Вт		

Основные свойства

- | Высокая эффективность энергопотребления, низкое значение тепловыделение и тихая система воздушного охлаждения;
- | Низкая остаточная пульсация (эффект линейной пост-регуляции);
- | Удобный и интуитивно понятный интерфейс управления прибором;
- | Защита от превышения по напряжению (OVP) для всех выходов;
- | Защита от превышения по мощности (OPP) для всех выходов;
- | Наличие функции FuseLink (свободно комбинируемые электронные предохранители);
- | Наличие функции EasyArb (задаваемая пользователем вольт-амперная характеристика);
- | Наличие функции EasyRamp (имитация кривой запуска, программируется непосредственно на самом устройстве);
- | Установка последовательностей (последовательный запуск каналов);



- | Аналоговый вход для возможности внешнего управления по напряжению (от 0 В до 10 В) и по току (4 мА до 20 мА);
- | Вход синхронизации для запуска/контроля функции EasyArb;
- | Запись данных на USB флэш-накопитель в формате CSV;
- | Поддержка интерфейсов: USB-TMC/-VCP, Ethernet, LXI, IEEE-488 (GPIB).

Характерные особенности

Принцип действия основан на понижении напряжения сети с помощью трансформатора, с последующим выравниванием диодным мостом и подачей через стабилизатор и фильтр на выходные гнезда и на схемы измерения и автоматического регулирования.

Источники представляют собой портативные многофункциональные измерительные приборы, конструктивно выполнены в защищенном корпусе, питающиеся от сети переменного тока. Управление и контроль над режимами работы источников осуществляет встроенный микроконтроллер.

Источники питания могут работать как в режиме постоянного тока, так и в режиме постоянного напряжения. Источники оборудованы цифровым измерителем силы тока и напряжения, позволяющим одновременно контролировать оба параметра, значения которых отображаются на ярком цветном жидкокристаллическом дисплее QVGA с разрешением 320 x 240 пикселей.

Двухканальные и трехканальные модели позволяют подключать пользователям несколько выходов параллельно или последовательно (для увеличения значений напряжения или тока). Выходы гальванически изолированы и защищены от перегрузок и короткого замыкания.

На лицевой панели источников расположены: жидкокристаллический дисплей, функциональные клавиши, поворотный переключатель с курсорными клавишами, USB разъем, выходные разъемы.

На задней панели источников расположены: выключатель питания, разъем питания от сети переменного тока, разъемы интерфейсов, клеммные выходы каналов.

Связь источников с ПК осуществляется с помощью набора интерфейсов USB, Ethernet.

Метрологические характеристики

Характеристика	Значение		
	HMC8041	HMC8042	HMC8043
Количество выходных каналов источника питания	1	2	3
Режим источника постоянного напряжения			
Диапазон воспроизведения (измерения) напряжения постоянного тока	от 0 до 32 В		
Пределы допускаемой абсолютной погрешности воспроизведения напряжения постоянного тока на выходе	$\pm (0,0005 * X + 0,002) В$		
Пределы допускаемой абсолютной погрешности измерения напряжения постоянного тока на выходе	$\pm (0,0005 * X + 0,002) В$		
Нестабильность напряжения на выходе при изменении силы тока нагрузки или напряжения питания на $\pm 10\%$	$\pm (0,0003 * X + 0,005) В$		$\pm (0,0002 * X + 0,005) В$
Пульсации напряжения в полосе частот от 20 Гц до 200 кГц на выходе, не более:	$\pm 0,001 В$ скз		
Режим источника постоянного тока			
Диапазон воспроизведения (измерения) силы постоянного тока	от 0 до 10 А	от 0 до 5 А	от 0 до 3 А
Пределы допускаемой абсолютной погрешности воспроизведения силы постоянного тока на выходе	$\pm (0,002 * X + 0,005) А$		$\pm (0,004 * X + 0,002) А$
Пределы допускаемой абсолютной погрешности измерения силы постоянного тока на выходе	$\pm (0,002 * X + 0,004) А$	$\pm (0,002 * X + 0,007) А$	$\pm (0,002 * X + 0,002) А$
Нестабильность силы тока на выходе при изменении нагрузки или напряжения питания на $\pm 10\%$	$\pm (0,002 * X + 0,0002) А$		
Технические характеристики			
Максимальная выходная мощность на каждый канал	100 Вт	50 Вт	33 Вт
Максимальная выходная мощность по всем каналам	100 Вт		
Время установления переходного процесса при измерении нагрузки, менее:	1 мс		

Примечание – X – воспроизводимое (измеренное) значение напряжения постоянного тока или силы постоянного тока.

Общие характеристики

Характеристика	Значение
Время установления рабочего режима прибора, минут, не более	30
Напряжение и частота питающей сети	(100 - 240) В $\pm 10\%$, 50/60 Гц
Потребляемая мощность, В·А, не более	200
Условия эксплуатации: – температура окружающего воздуха, °С – относительная влажность, %, – температура хранения/транспортирования, °С	от 0 до 55 от 5 до 80 от минус 20 до 70
Габаритные размеры (высота x ширина x глубина), мм, не более	222 x 88 x 280
Масса, кг, не более	2,6

Информация для заказа

Наименование	Тип
Источник питания: 1 канал, 0-32В/ 0-10 А	HMC8041
Источник питания: 2 канала, 0-32В / 0-5 А	HMC8042
Источник питания: 3 канала, 0-32В / 0-3 А	HMC8043
Аксессуары и принадлежности	
Интерфейсная плата IEEE-488 (GPIB)	H0740
Силиконовые измерительные провода (черные), 5 шт.	HZ10S
Силиконовые измерительные провода (красные), 5 шт.	HZ10R
Силиконовые измерительные провода (синие), 5 шт.	HZ10B
Кабель GPIB, 2 м	HZ72
Разъем с эжекторами 8x2-pole (гнездо)	HZC40
Комплект для монтажа в 19"-стойку, 2RU	HZC95

Источники питания. Серия HMP

Модели с 2, 3 и 4 каналами



Утвержденный тип средств измерений
Регистрационный номер в Госреестре 52852-13

Краткое описание

Программируемые источники питания серии HMP основаны на классическом принципе работы трансформатора с использованием электронного предрегулятора и вторичного регулятора линейного напряжения. Подобная концепция построения обеспечивает высокую мощность в сочетании с минимальным уровнем пульсаций. Источники могут работать как в режиме постоянного тока, так и в режиме постоянного напряжения. Приборы оборудованы цифровым измерителем тока и напряжения, позволяющим одновременно контролировать оба параметра, значения которых отображаются на цифровом дисплее.

Семейство источников серии HMP

	HMP2020	HMP2030	HMP4030	HMP4040
Количество каналов	2	3	3	4
Выходное напряжение	0 – 32 В			
Выходной ток	1 × 0–10 А 1 × 0–5 А	0 – 5 А	0 – 10 А	
Мощность / канал	1 × 160 Вт 1 × 80 Вт	80 Вт	160 Вт	
Суммарная мощность	188 Вт		384 Вт	

Основные свойства

- ▮ Низкие пульсации благодаря использованию линейных стабилизаторов;
- ▮ Высокая разрешающая способность (1 мВ и 0,2 А) при установке и считывании;
- ▮ Гальванически развязанные, незаземленные выходы, с защитой от КЗ;
- ▮ Возможность работы в параллельном и последовательном режимах;
- ▮ Возможность формировать произвольные формы напряжений / токов в каждом канале;
- ▮ Регулируемая защита от перенапряжения (OVP) для всех выходов;
- ▮ Возможность фиксации нескольких каналов для отслеживания параметров друг друга;
- ▮ 10 ячеек для сохранения настроек в энергонезависимой памяти;
- ▮ Отображение параметров на ЖК-дисплее;
- ▮ Интерфейс USB/RS-232, опционально Ethernet/USB или IEEE 488 (GPIB).



Характерные особенности

В зависимости от модели в приборе может быть до 4 каналов, каждый из которых электрически изолирован и может соединяться с другими.

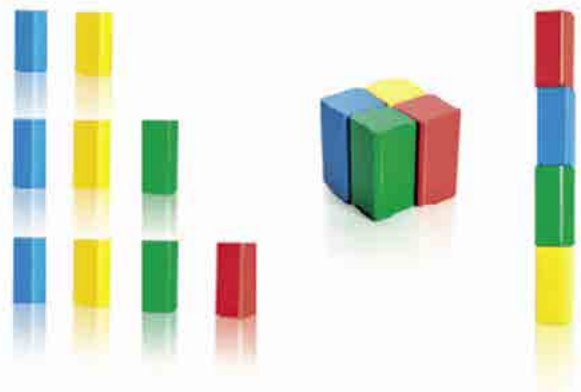

Благодаря изолированности, незаземленности, защите от перегрузки и КЗ выходы прибора могут соединяться последовательно или параллельно, обеспечивая высокие выходные напряжения или токи. Основное условие при этом – использование отдельных электронных предохранителей (функция FuseLinking), которые могут логически объединяться для отключения соединенных каналов при превышении предельных значений или в случае неисправности.

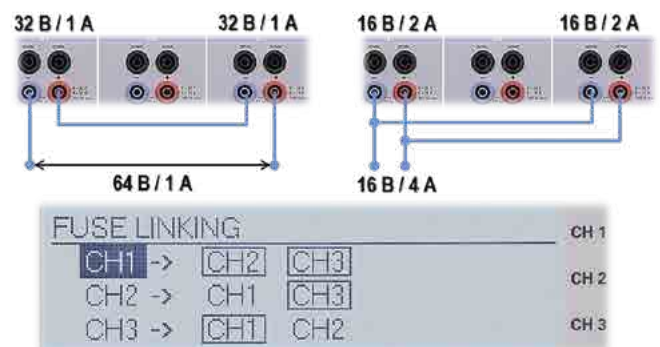

Также может быть установлена задержка срабатывания предохранителя в диапазоне от 0 до 250 мс. Тем самым, например, предотвращается срабатывание предохранителя при емкостной нагрузке.

Функция слежения

Позволяет зафиксировать сразу несколько каналов таким образом, чтобы они отслеживали параметры друг друга. При этом можно одновременно регулировать пределы по напряжениям и токам отдельных каналов.

Компенсация сопротивления проводов

Для компенсации падения напряжения вдоль выходных проводов используются два дополнительных провода от нагрузки к входам компенсации Sense (внешние черные разъемы канала).

Функция произвольного сигнала

Пользователи могут формировать произвольные формы напряжений/токов в каждом канале, достигая минимального временного шага 10 мс. Задаются контрольные точки с указанием напряжения, тока и времени пребывания в них; могут быть заданы все стандартные виды сигналов, например ступенчатый, пилообразный, синусоидальный и т. д. При желании в памяти прибора можно сохранить до 3 сигналов.



Дистанционное управление

Выходы на задней панели прибора обеспечивают возможность его монтажа в 19" измерительную стойку.

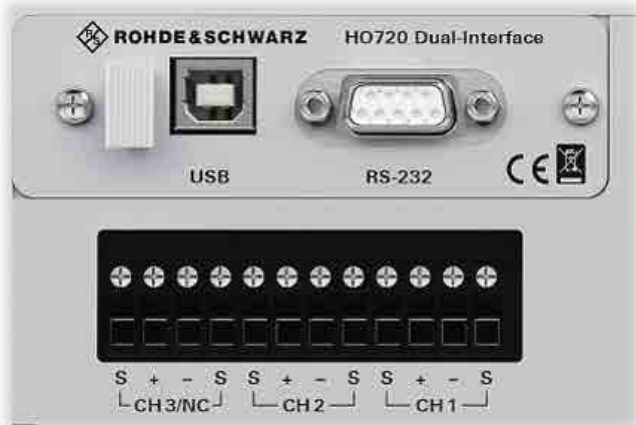

В стандартной комплектации приборы оснащены интерфейсами RS-232/USB (опция H0720). Дополнительно в приборы можно установить интерфейсные платы Ethernet/USB (опция H0730) или IEEE 488 (GPIB) (опция H0740). Дистанционное управление обеспечивает доступ практически ко всем функциям, имеющимся на передней панели. Для программирования приборов используются стандартные SCPI-команды.

Технические характеристики

Источники питания постоянного тока линейные.

Все данные действительны после 30 минутного прогрева.

Наименование	Значение
Выходы	
Количество выходных каналов:	
HMP2020	1 0-32 В / 0-10 А 1 0-32 В / 0-5 А
HMP2030	3 0-32 В / 0-5 А
HMP4030	3 0-32 В / 0-10 А
HMP4040	4 0-32 В / 0-10 А
Выходные разъемы	4-мм гнезда на передней панели, зажимные клеммы на задней панели (4 шт. на канал)
Суммарная мощность:	
HMP2020/HMP2030	188 Вт
HMP4030/HMP4040	384 Вт
Компенсация сопротивления проводов (Sense)	1 В
Защита от перенапряжения / превышения тока (OVP/OCP)	регулируется для каждого канала
Электронный предохранитель	регулируется для каждого канала, возможность комбинирования посредством функции FuseLink
Выходная мощность (на канал)	
HMP2020 (10 А)	макс. 160Вт (5 А при 32 В)
HMP2020 (5 А)	макс. 80Вт (2,5 А при 32 В)
HMP2030	макс. 80Вт (2,5 А при 32 В)
HMP4030	макс. 160Вт (5 А при 32 В)
HMP4040	макс. 160Вт (5 А при 32 В)
Точность установки:	
Напряжения	<0,05 % + 5 мВ
Тока	<0,1 % + 5 мА
Точность измерения:	
Напряжения	<0,05 % + 2 мВ
Тока (≥500 мА)	<0,05 % + 2 мА
Уровень пульсаций в полосе до 100 кГц	<160 мкВСКЗ / <1 мАСКЗ
Остаточная девиация при изменении нагрузки (10 %-90 %)	<0,01 % + 2 мВ / 250мкА
Время восстановления после изменения нагрузки (10 %-90 %)	<1 мс
Режим произвольного сигнала «EasyArb»	
Параметры точек	напряжение, ток, время
Количество точек	128
Время пребывания	от 10 мс до 60 с
Частота повторения	непрерывный или импульсный режим с 1-255 повторениями
Запуск	вручную с клавиатуры или посредством интерфейса
Прочие данные	
Дисплей:	
HMP2020/HMP2030	240x64 пикселей
HMP4030/HMP4040	240x128 пикселей
Энергонезависимая память	3 ячейки для произвольных форм и 10 ячеек для состояний прибора
Интерфейс	USB/RS-232 (H0720)
Питание	115/230В, 50-60Гц, CAT II
Потребляемая мощность:	
HMP2020/HMP2030	350 ВА
HMP4030/HMP4040	550 ВА
Габаритные размеры (Ш-В-Г):	
HMP2020/HMP2030	285мм-75мм-365мм
HMP4030/HMP4040	285мм-125мм-365мм
Масса:	
HMP2020/HMP2030	8,5 кг
HMP4030/HMP4040	около 10 кг

Информация для заказа

Наименование	Тип
Источник питания: 2 канала, 0-32В/ 0-5А, 0-10А	HMP2020
Источник питания: 3 канала, 0-32В / 0-5А	HMP2030
Источник питания: 3 канала, 0-32В / 0-10А	HMP4030
Источник питания: 4 канала, 0-32В / 0-10А	HMP4040
Аксессуары и принадлежности	
Интерфейсная плата Ethernet/USB	H0730
Интерфейсная плата IEEE-488 (GPIB)	H0740
Силиконовые измерительные провода (черные), 5 шт.	HZ10S
Силиконовые измерительные провода (красные), 5 шт.	HZ10R
Силиконовые измерительные провода (синие), 5 шт.	HZ10B
Интерфейсный кабель (USB), 1,8 м	HZ13
Интерфейсный кабель (последовательный), 1:1	HZ14
Кабель GPIB, 2 м	HZ72
Комплект для монтажа в 19"-стойку, 2RU	HZ42
Комплект для монтажа в 19"-стойку, 4RU	HZP91

Вольтметр универсальный HMC8012

Утвержденный тип средств измерений.
Регистрационный номер в Госреестре: 62583-15



Основные свойства

- l 5^{1/4}-разрядный дисплей (480'000 отсчетов);
- l Виды измерений: AC/DC, сопротивление, емкость, частота, температура, неразрывность электрических цепей, испытание диодов, мощность;
- l Пределы измерений: 1000 В, 10 А, 250 МΩ, 500 мкФ, 700кГц;
- l Разрешающая способность: 1 мкВ, 100 нА, 1 мΩ, 1 пФ, 1Гц, 0.1°C.
- l Погрешность измерения напряжения постоянного тока 0,015 %;
- l До 200 измерений в секунду;
- l Автоматический / ручной выбор диапазона измерений;
- l Индикация нескольких измеряемых значений;
- l Статистические функции: мин./макс., среднее, СКО;
- l Проведение испытаний на соответствие установленным пределам (прошел / не прошел);
- l Регистрация данных в формате .CSV во внутреннюю память или USB-устройства;
- l Поддержка команд программирования SCPI совместимых с мультиметром Agilent 34410A.

Краткое описание

Возможности мультиметра HMC8012 выходят за рамки обычных измерений. Объединение функций нескольких приборов позволяет эффективнее использовать средства и рабочее место. Пользователь получает все преимущества богатого набора функциональных возможностей и свойств. Широкие возможности позволяют быстро выполнять измерения и при решении задач технического обслуживания, и при аттестационных испытаниях, при проверках на соответствие допускам, и т.д.

Краткие технические характеристики

Измерение напряжения постоянного тока							
Диапазоны измерения	400 мВ	4 В	40 В	400 В	1000 В		
Импеданс	10 МΩ > 10 ГΩ	10 МΩ > 10 ГΩ	10 МΩ	10 МΩ	10 МΩ		
Погрешность измерения ±(% от показаний + % от диапазона)	0,015+0,002	0,015+0,002	0,020+0,002	0,020+0,002	0,025+0,002		
Температурный коэффициент 0-18 °C, 28-55 °C	0,0010+0,0005	0,0008+0,0003	0,0010+0,0005	0,0015+0,0005	0,0015+0,0005		
Измерение напряжения переменного тока							
Диапазоны измерения	400 мВ	4 В	40 В	400 В	750 В		
Частота	10 Гц – 20 Гц	20 Гц – 45 Гц	45 Гц – 20 кГц	20 кГц – 50 кГц	250кГц – 100кГц		
Погрешность измерения ±(% от показаний + % от диапазона)	3,0+0,05	1,5+0,05	0,3+0,05	1,0+0,05	3,0+0,05		
Температурный коэффициент 0-18 °C, 28-55 °C	0,01+0,01	0,01+0,01	0,01+0,01	0,02+0,01	0,05+0,01		
Измерение электрического сопротивления (2/4-проводные)							
Диапазоны измерения	400 Ω	4 кΩ	40 кΩ	400 кΩ	4 МΩ	40 МΩ	250 МΩ
Тестовый ток	1 мА	1 мА	100 мкА	10 мкА	1 мкА	100 нА	460 нА
Погрешность измерения	0,050	0,015	0,015	0,030	0,060	0,250	2,0
Температурный коэффициент	0,0020	0,0020	0,0020	0,0020	0,0020	0,0080	0,2

Измерение силы постоянного тока						
Диапазоны измерения	20 мА	200 мА	2 А	10 А		
Перепад напряжения	< 0,30 В	< 0,27 В	< 0,20 В	< 0,60 В		
Погрешность измерения ±(% от показаний + % от диапазона)	0,05+0,010	0,05+0,010	0,25+0,070	0,25+0,070		
Температурный коэффициент 0-18 °C, 28-55 °C	0,008+0,0010	0,008+0,0010	0,012+0,0015	0,010+0,0010		
Измерение силы переменного тока						
Диапазоны измерения	20 мА	200 мА	2 А	10 А		
Частота	20 Гц – 40 Гц	40 Гц – 1 кГц	1 кГц – 5 кГц	5 кГц – 10 кГц		
Погрешность измерения ±(% от показаний + % от диапазона)	1,5+0,05	0,5+0,05	1,5+0,05	2,5+0,05		
Температурный коэффициент 0-18 °C, 28-55 °C	0,01+0,01	0,01+0,01	0,01+0,01	0,01+0,01		
Измерение частоты						
Функции	Напряжение переменного тока		Сила переменного тока			
Пределы измерения	Во всех диапазонах		20 мА, 200 мА			
Диапазоны измерения	5 Гц – 700 кГц		2 А, 10 А			
Погрешность измерения ±(% от показаний + % от диапазона)	0,01		0,01			
Температурный коэффициент 0-18 °C, 28-55 °C	0,005		0,005			
Измерение емкости						
Диапазоны измерения	5 нФ	50 нФ	500 нФ	5 мкФ	50 мкФ	500 мкФ
Погрешность измерения ±(% от показаний + % от диапазона)	2,0+2,5	1,0+2,0	1,0+0,5	1,0+0,5	1,0+0,5	2,0+1,0
Температурный коэффициент 0-18 °C, 28-55 °C	0,02+0,002					
Неразрывность электрических цепей						
Диапазоны измерения	4000 Ω					
Тестовый ток	1 мА					
Погрешность измерения ±(% от показаний + % от диапазона)	0,05+0,010					
Температурный коэффициент: 0-18 °C, 28-55 °C	0,005+0,0005					
Тестирование диодов						
Диапазоны измерения	5 В					
Тестовый ток	1 мА					
Погрешность измерения ±(% от показаний + % от диапазона)	0,05+0,010					
Температурный коэффициент: 0-18 °C, 28-55 °C	0,005+0,0005					
Измерение температуры						
Метод измерения	Терморезистивные датчики с платиновыми сенсорами					
Тип сенсора	PT100, PT500, PT1000					
Тип соединения	2-х или 4-х проводная линия					
Прочие характеристики						
Питание	115 В / 230 В +/-10 %					
Потребляемая мощность	25 Вт (макс.), 12 Вт (тип.)					
Категория измерений	CAT II, 600 В; CAT I, 1000 В _{DC} , 750 В _{AC} , CK3					
Интерфейсы	USB-TMC и Ethernet (совместимость с LXI), опционально IEEE-488 (GPIB);					
Габаритные размеры (Ш-В-Г), мм	222-88-280					
Масса	около 2,7 кг					
Информация для заказа						
Наименование						Тип устройства
Вольтметр универсальный: 5 ^{1/4} разрядов						HMC8012
Принадлежности в комплекте: шнур питания, руководство по эксплуатации, комплект измерительных силиконовых щупов HZ15 (красный и черный, длина 1 м)						
Рекомендуемые принадлежности						
Интерфейс IEEE-488 (GPIB)						НОС740
Температурный пробник (2-проводный погружаемый датчик с платиновым термосопротивлением PT100, -50°C...400°C, длина кабеля 1.2 м)						HZ812
Температурный пробник (4-проводный погружаемый датчик с платиновым термосопротивлением PT100, -50°C...400°C, длина кабеля 1.2 м)						HZ887
Комплект для установки в 19-дюймовую измерительную стойку 2RU						HZC95

Программируемый частотометр HM8123 (HM8123-X)

Диапазон частот до 3 ГГц

Утвержденный тип средств измерений
Регистрационный номер в Госреестре 50578-12

Краткое описание

Универсальные частотометры HM8123(X) способны выполнять анализ частотных / фазовых параметров и временных интервалов сигнала. Принцип действия основан на подсчете количества импульсов, сформированных входными цепями из периодического сигнала произвольной формы, за определенный интервал времени. Несмотря на внешнюю простоту и компактность имеют все мощные функции, свойственные прецизионным приборам. Могут применяться при обслуживании, регулировке и диагностике радиоэлектронного оборудования различного назначения, контроля работы радиосистем и технологических процессов.

Основные свойства

- Диапазон измерений:
 - Каналы А и В: от 0 Гц до 200 МГц;
 - Канал С: от 100 МГц до 3 ГГц;
- Разрешающая способность 10 разрядов;
- Чувствительность:
 - Каналы А и В: 25 мВ;
 - Канал С: 30 мВ;
- Встроенный аттенуатор для регулировки входного уровня;
- НЧ-фильтр для устранения влияния помех;
- Хранение в памяти до 10 настроек прибора;
- Непосредственное или дистанционное управление.

Краткие технические характеристики

	HM8123	HM8123-X
Диапазон частот		
Каналы А и В (BNC)	0 Гц – 200 МГц (синус, импульсный)	
Канал С (SMA)	100 МГц – 3 ГГц (синус)	
Чувствительность		
Каналы А и В	0 – 80 МГц: 25 мВ _{Всх} (синус), 80 мВ _{Всх} (импульсный)	
80 – 200 МГц	65 мВ _{Всх} (синус)	
20 – 80 МГц	50 мВ _{Всх} (синус, автозапуск)	
Канал С		
до 1 ГГц	30 мВ _{Всх} (тип. 20 мВСКЗ)	
1 – 3 ГГц	100 мВ _{Всх} (тип. 80 мВСКЗ)	
Импеданс		
Каналы А и В	1 МΩ 30 пФ или 50 Ω (подключаемый)	
Канал С	50 Ω ном.	
Ослабление (входной аттенуатор)		
Каналы А и В	1:1, 1:10, 1:100 (выбираемое)	
Канал С	не используется	
Максимальное входное напряжение		
Каналы А и В	для 1МΩ: 250В (DC+AC _{пик}) 0-440 Гц снижение до 8 В _{Всх} на 1 МГц для 50 Ω: 5 В _{Всх}	
Канал С	5 В (DC + AC _{пик})	
Временная база (Time base)		
Частота	Тактовая частота 400 МГц; 10 МГц кварц	
Температурная стабильность (0 – 50°C)	±0,5 × 10 ⁻⁶	±1 × 10 ⁻⁸
Старение	0,05 × 10 ⁻⁶ / день	≤ 1,0 × 10 ⁻⁹ / день
Виды измерений		
Частота А/В/С; период А; длительность А; измерение событий сигнала (импульсов, периодов) в А; измерение числа оборотов в минуту А (RPM); отношение частот А:В; временной интервал между А и В; усреднение временного интервала между А и В; фаза между А и В; коэффициент заполнения А; импульсные измерения		



Измерение частоты (входы А, В, С)		
Диапазон частот	0 – 200 МГц (3 ГГц)	
Значение младшего разряда (LSD)	(1,25 × 10 ⁻⁸ с × Частота)/Время измерения	
Разрешение	1 значение младшего разряда (LSD)	
Погрешность	±(разрешение/частота ±временная погрешность ±погрешность уровня формирования ¹⁾ / время измерения)	
Измерение периода		
Диапазон	5 нс – 10 ⁰⁰⁰ с	
Значение младшего разряда (LSD)	(1,25 × 10 ⁻⁸ с × Период)/Время измерения	
Разрешение	1 значение младшего разряда (LSD)	
Погрешность	±(разрешение/период ±(погрешность уровня формирования ¹⁾ / время измерения)	
Измерение событий сигнала (импульсов, периодов)		
	Ручное управление	Внешнее управление
Диапазон	0 – 200 МГц	
Минимальная длительность импульса	10 нс	
Значение младшего разряда (LSD)	1 отсчет	+/- 1 отсчет
Разрешение	1 значение младшего разряда (LSD)	
Погрешность	(разрешение ±погрешность внешнего строб импульса × частота А)/сумма	
Разрешение по длительности	10 нс	
Погрешность внешнего строб-импульса	-	100 нс
Измерение временного интервала / Усреднение (вход А = запуск; вход В = остановка)		
Значение младшего разряда (LSD)	10 нс (0,1 пс - 10 нс в режиме «усреднения»)	
Разрешение	1 значение младшего разряда (LSD)	
Погрешность	±(разрешение + погрешность уровня формирования ¹⁾ + систематич. погрешность) / временной интервал ±погрешность времени (систематич. погр.: ≤ 4 нс)	
Количество усреднений	N = 1 – 25	LSD = 10 нс
	N = 26 – 2'500	LSD = 1 нс
	N = 2'501 – 250'000	LSD = 100 пс
	N = 250'001 – 25'000'000	LSD = 10 пс
N > 25'000'000	LSD = 0,1 пс	
Измерение числа оборотов в минуту (RPM)		
Предустановка	1 – 65'535 импульсов на оборот	
Время счета	330 мс, фиксировано	
Значение младшего разряда (LSD)	7,5 × 10 ⁻⁸ × скорость вращения	
Разрешение	1 значение младшего разряда (LSD)	
Погрешность	±(погрешность уровня формирования ¹⁾ / 0,33 ±погрешность временной базы	
Время счета (Время стробирования)		
Диапазон	1 мс - 65 с	
Разрешение	1 мс	
Внешний строб-импульс	мин. 20 мкс	
Прочие характеристики		
Интерфейсы	USB/RS-232 (H0820), IEEE-488 (GPIB) (H0880)	
Питание	115 - 230 В +/-10 %, 45 - 60 Гц, CAT II	
Потребляемая мощность	приблизительно 20 Вт	
Габариты (Ш x В x Г), мм	285 x 75 x 365	
Масса	4 кг	

1) Погрешность уровня формирования = ±входной шум (Врзмах)/скорость нарастания входного сигнала.

Информация для заказа

Наименование	Тип устройства
Программируемый частотометр (3 ГГц) с термокомпенсированным кварцевым генератором (ТСХО)	HM8123
Программируемый частотометр (3 ГГц) с термостатированным кварцевым генератором (ОСХО)	HM8123-X
Принадлежности в комплекте: шнур питания, руководство по эксплуатации, CD	
Рекомендуемые принадлежности	
Термостатированный кварцевый генератор (ОСХО) (устанавливается на фабрике)	H085
Интерфейсная плата RS-232/USB (входит в стандартный комплект)	H0820
Интерфейсная плата IEEE-488 (GPIB) (с гальванической развязкой)	H0880
Кабель USB (длина 1,8 м)	HZ13
Интерфейсный кабель (последовательный) 1:1	HZ14
Кабель BNC (длина 0,5 м / 1 м)	HZ33 / HZ34
Кабель GPIB (длина 2 м)	HZ72
Набор аттенуаторов, 50 Ом (3/6/10/20 дБ)	HZ24
Адаптер для 19-дюймовой измерительной стойки	HZ42



Адаптеры

- | Взаимная замена различных стандартов соединителей;
- | Подключение инструментов и оборудования.



Усилители

- | Малошумящие усилители;
- | Усиление, локальное возбуждение, предусиление;
- | Электрическая развязка.

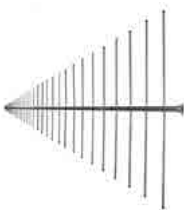

Антенны

- | Передача сигналов;
- | Прием сигналов;
- | Измерение напряженности поля.



Аттенюаторы / Фиксированные аттенюаторы

- | Ослабление сигналов;
- | Коррекция импеданса, калибровка;
- | Защита (измерительного) оборудования.



Схемы со смещением

- | Питание постоянным током активных компонентов.



Мосты

- | Измерение КСВН.



Кабели

- | Различные соединения.



Наборы для калибровки / Поверочные эталоны

- | Калибровка векторных анализаторов цепей.

Сумматоры / Делители / Делители мощности



- | Распределение мощности;
- | Идентичность всех выходных сигналов (кроме гибридных 90°);
- | Суммирование сигналов от разных источников;
- | Испытание по 2 или 3 передаточным измерительным методам (интермодуляционные измерения), частично стандартизованным в VDE.

Разъемы



- | Подсоединение кабелей.

Соединители



- | Суммирование сигналов;
- | Разделение направлений прохождения сигналов;
- | Измерение КСВН.

Узлы постоянного тока/ Ограничители



- | Защита оборудования от перегрузки по постоянному току.

Детекторы



- | Обнаружение слабых ВЧ-сигналов.

Фильтры



- | Фильтрация гармоник;
- | Подавление помех (по частоте);
- | Селекция полезных сигналов (по частоте).

Согласующие устройства



- | Согласование систем с разными импедансами, например, 50 Ω и 75 Ω ;
- | Поставляются в некоторых наборах для калибровки.

Смесители/ (Де-)модуляторы



- | Преобразование частоты;
- | Расширение частотного диапазона (например, для преобразования частоты в спектральных анализаторах);
- | Фазовый дискриминатор (для смесителей IF=DC);
- | (Де-)Модуляция (AM).



Умножители

- | Умножение частоты;
- | Расширение частотного диапазона (вверх).



Оборудование для шумовых измерений

- | Измерение коэффициентов шума (усилителей, смесителей и т. д.).



Пробники

- | Сигнальный щуп с высоким импедансом для различных применений;
- | ЭДС-пробник для обнаружения утечек.



Волноводы / Коаксиально-волноводные адаптеры

- | Разнообразные волноводы и адаптеры для СВЧ-применений.



Инструменты, тарированные ключи

- | Дополнительные механические инструменты.



ВЧ-переключатели, механические, полупроводниковые

- | Переключение трактов прохождения сигналов.



Скользящие нагрузки

- | Калибровка векторных анализаторов цепей.



Терминаторы

- | Поглощение сигнала.

Компания Rohde&Schwarz является лидером в производстве измерительного и тестового оборудования высочайшего качества для широкого применения в сферах исследований, разработки, производства и сервиса

Для поддержания необходимого качества оборудования на протяжении всего срока эксплуатации Rohde&Schwarz создала и поддерживает сеть сервисных центров по всему миру. Основой стратегии Rohde&Schwarz в области сервиса является обслуживание любого оборудования и систем, когда-либо изготовленных на заводах компании. Таким образом, можно отремонтировать оборудование, выпущенное более 15 лет назад и уже снятое с производства.

Сервисное обслуживание подразумевает следующую деятельность компании:

- | Ремонт и модернизация;
- | Калибровка и поверка;
- | Сервисное сопровождение.

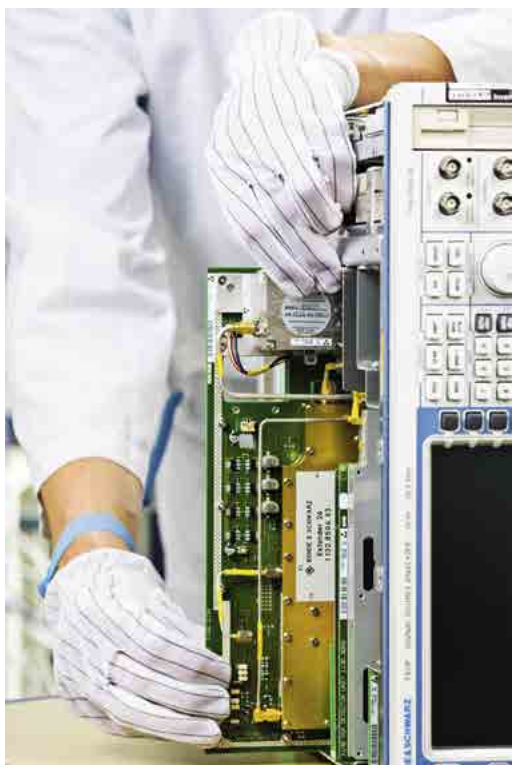

Ремонт и модернизация

Даже у самого высоконадежного и высококачественного оборудования возможны сбои в работе. Сервисный центр проводит ремонт любого оборудования, вне зависимости от даты его производства.

Сервисный центр компании Rohde&Schwarz в Москве начал свою работу 1 января 2005 года. Сервисный центр укомплектован всем необходимым оборудованием для проведения разнообразного технического обслуживания широкой номенклатуры радиотехнических средств измерений в диапазоне частот до 67 ГГц. Также сервисный центр располагает автоматическими системами калибровки для выполнения работ по автоматизированной диагностике и калибровке. Для ремонта оборудования используются только оригинальные запасные части и комплектующие. Высококвалифицированные инженеры сервисного центра проходят регулярные обучения на базе производства и центрального сервисного центра в Германии. Наши специалисты имеют возможность напрямую контактировать с разработчиками оборудования и получать всю необходимую техническую информацию для решения вопросов по сервисному обслуживанию оборудования из первых рук.

Услуги по факту отказа техники – когда неожиданно требуется сервисное обслуживание. Это услуги на стандартных условиях: если прибор вышел из строя, или технические характеристики прибора не соответствуют заявленным производителем, или требуется установка программных или аппаратных опций, или требуются комплектующие для оборудования.

20 Модернизация – Обновление программного обеспечения и аппаратной части оборудования позволяет расширить возможности его использования и повысить результативность его работы, а также позволяет снизить расходы на поддержание необходимого уровня производительности. Сервисный центр проводит установку программных и/или аппаратных опций в приобретенный ранее прибор. Заказчик может приобрести опции заранее или при необходимости Сервисный центр окажет услуги по подбору и доставке необходимых опций. Некоторые обновления устанавливаются по рекомендациям разработчиков. В этом случае проводится бесплатная модернизация оборудования при его поступлении в Сервисный центр на диагностику, ремонт или калибровку.



Калибровка и поверка

Оборудование Rohde&Schwarz отличается высокоточными и стабильными характеристиками. Чтобы заданные технические характеристики этого прецизионного оборудования сохраняли стабильность в течение длительного времени, требуется калибровка с рекомендуемой производителем периодичностью.

Калибровка в Сервисном центре проводится согласно требованиям технической документации фирмы-изготовителя Rohde&Schwarz. По результатам калибровки выдается сертификат стандарта Rohde&Schwarz и за дополнительную плату – полный протокол результатов измерений.

Сервисный центр также является аккредитованной лабораторией в области обеспечения единства измерений и проводит поверку оборудования с выдачей свидетельства государственного образца. В марте 2011 года был выдан аттестат аккредитации. Областью аккредитации предусмотрена первичная, периодическая и поверка после ремонта и/или калибровки широкой номенклатуры радиотехнических средств измерений. Услуга «Поверка» является комплексной и включает в себя следующие работы:

- проверку на вирусы;
- установку последних программных и аппаратных обновлений;
- заводскую калибровку по методике завода изготовителя, включая настройку;
- выполнение тестов, предусмотренных методикой периодической поверки;
- чистку оборудования.



Сервисное сопровождение

Гарантийное обслуживание – в течение гарантийного срока, заявленного производителем, ремонтные работы производятся бесплатно, при условии, что оборудование эксплуатировалось в строгом соответствии с требованиями завода-изготовителя и целостность пломб на приборе не нарушена. Для поддержания оборудования в рамках заявленных технических характеристик в течение длительного времени сервисный центр предлагает пакет услуг «сервисные опции». Это соглашение на ремонт и/или калибровку оборудования на срок 2 года, 3 года или 5 лет. Обновление программного обеспечения и аппаратной части также включено в стоимость. Это разовый заказ. Стоимость фиксирована и не меняется до окончания срока действия соглашения, что позволяет сократить время на процедуры различных административных согласований, когда неожиданно требуется сервисное обслуживание оборудования. Также ремонт и калибровка осуществляется в более сжатые сроки благодаря наличию запасных частей на складе и планированию даты проведения калибровки. Таким образом, время простоя вашего оборудования сокращается до минимума.

Услуги по договору – для одного прибора или парка оборудования возможно заключение индивидуального договора на сервисное обслуживание как при покупке оборудования, так и позднее. Договор предполагает широкий спектр вариантов и определяет набор услуг, их стоимость и схему оплаты, сроки, место и условия проведения и любые другие условия исходя из требований заказчика.

Сервисный центр Rohde&Schwarz:

г. Москва 117335,

Нахимовский проспект, 58

Тел.: +7(495) 981 35 67

e-mail: service.russia@rohde-schwarz.com

ROHDE & SCHWARZ В РОССИИ

г. Москва

117335, Нахимовский проспект, 58
Тел.: +7(495) 981 35 60
Факс: +7 (495) 981 35 65
e-mail: sales.russia@rohde-schwarz.com

г. Санкт-Петербург

197101, ул. Дивенская, д. 1, офисы 606 и 604
тел.: +7 (812) 448 65 08
e-mail: sales.petersburg@rohde-schwarz.com

г. Новосибирск

630132, ул. Красноярская, д. 35, офис 1603
тел.: +7 (383) 230 39 91
e-mail: sales.novosibirsk@rohde-schwarz.com

г. Красноярск

660135, ул. Весны За, БЦ «Весна», офис 410
тел.: +7 (391) 276 16 53
e-mail: sales.novosibirsk@rohde-schwarz.com

г. Нижний Новгород

603000, ул. Максима Горького, д. 117, офис 509
тел.: +7 (831) 233 03 00
тел.: +7 (831) 233 03 01
e-mail: sales.nnovgorod@rohde-schwarz.com

г. Ростов-на-Дону

344018, г. Ростов-на-Дону,
ул. Текучева, д. 139/94,
Clover House, офис 434
тел. +7 (863) 206-57-10
e-mail: sales.rostov@rohde-schwarz.com

г. Екатеринбург

620142, ул. 8 марта, д. 51, офис 702
тел.: +7 (343) 311 00 72
e-mail: sales.ekaterinburg@rohde-schwarz.com

г. Казань

420034, ул. Декабристов, д. 85б, офис 712
тел.: +7 (843) 567 27 51
e-mail: sales.kazan@rohde-schwarz.com

г. Воронеж

394030, ул. Комиссаржевской, д. 10, офис 1213
тел.: +7 (473) 206 55 78
e-mail: sales.voronezh@rohde-schwarz.com

www.rohde-schwarz.com/ru



ROHDE & SCHWARZ